

とりあつかいせつめいしょ  
■取扱説明書 4 ページにある「ほんたい 本体をじゅうでん 充電する」にごき 誤記がございました。ただ 正しくは下記のかき 通りのとお 通りになります。

## 誤

- ④ じゅうでんちゅう 充電中は、じゅうでん USB 充電ケーブルのじゅうでん 充電ランプ（あか 赤）がしょうとう 消灯します。てんとう 点灯するとじゅうでんかんりょう 充電完了です。



## 正

- ④ じゅうでんちゅう 充電中は、じゅうでん USB 充電ケーブルのじゅうでん 充電ランプ（あか 赤）がてんとう 点灯します。しょうとう 消灯するとじゅうでんかんりょう 充電完了です。

ラジオコントロール

イーザーヘリカル

屋内推奨

対象年齢  
8歳以上

！本書の説明・注意事項を守らずに発生した故障や破損は有料修理となります！



くちにいけない



ひにちがつけない



みずにぬらさない



ひとにむけない

### 警告 (けいこく)

保護者の方へ 必ずお読みください。

- 小部品があります。誤飲・窒息の危険がありますので、3歳未満のお子様には絶対に与えないでください。
- プロペラ軸は機能上尖っていますので危険です。

### 注意 (ちゅうい)

※ここに示した注意事項は製品を安全にお使いいただき、ご自身や他の人々への危害や損害を未然に防止するためのものです。安全に関する重要な内容ですので、必ず守ってください。

《内蔵された充電式電池を誤使用すると発熱・破裂・発火・液もれなどの危険があります。下記に注意してください。》

- 充電の方法については、取扱説明書の説明を必ず守ってください。
- ショートさせると大電流が流れ、危険です。絶対にさけてください。
- 充電済みの本体への再充電は、絶対にしないでください。過充電になり危険です。
- 水にぬれたらすぐに使用をやめてください。ショートの原因になります。
- 分解・改造・ハンダ付けなどをしないでください。
- 火の近く、直射日光のあたる場所、高温多湿になる場所、車中での使用、充電、保管はしないでください。
- 水や火の中に入れてたり、加熱しないでください。
- 充電は、必ず目の届くまわりに燃えやすいものがないところでおこない、本体と USB 充電ケーブルに異変がないことをつねに確認してください。
- 充電中に下記の異常がおきたときは、すぐにパソコンに接続している USB 充電ケーブルを取りはずしてください。
  - ・50分以上充電しても本体の充電ランプ（緑）が消灯しない
  - ・異常に熱い・本体または電池がふくらんだ・異臭がする・煙が出ています
- 使用後は必ず本体の電源スイッチを OFF にしてください。
- 使用後、再充電するときは必ず 15 分以上の時間を置いてください。
- 長期保管の際は、使用後に本体を満充電してください。また、コントローラーの電池ははずしてください。

《電池を誤使用すると発熱・破裂・液もれなどの恐れがあります。下記に注意してください。》

- コントローラーにはアルカリ乾電池、または単3形充電式電池をご使用ください。マンガン乾電池は絶対に使用しないでください。マンガン乾電池は電池容量が異なるため正常に動作しない（パワーランプ（POWER / 赤）が点滅するなど）おそれがあります。
- 古い電池と新しい電池、いろいろな種類の電池を混ぜて使わないでください。
- +-（プラスマイナス）を正しくセットしてください。
- 遊んだ後は必ず本体とコントローラーの電源スイッチを OFF にして、電池をはずしてください。
- ショートさせたり、充電、分解、加熱、火の中に入れてください。
- 万が一、電池からもれた液が目に入ったときは、すぐに大量の水で洗い、医師に相談してください。皮膚や服に付いたときは水で洗ってください。
- 使用後は必ずコントローラーの電源スイッチを OFF にしてください。
- 廃棄するときは、自治体の廃棄物処理の指示に従ってください。

《思わぬ事故、ケガの原因になります。下記に注意してください。》

- 本製品は屋内専用です。屋外では絶対に使用しないでください。正常な操作ができなかったり、紛失、破損するおそれがあります。
- 対象年齢未満のお子様がいるところで使用しないでください。また、対象年齢未満のお子様には使用させないでください。思わぬ事故、ケガをするおそれがあります。
- 使用前に必ず本体、コントローラーに破損しているところがないか確認してください。破損したまま使用すると、さらなる破損、ケガをするおそれがあります。
- 本体はプロペラを高回転させて飛び機構になっています。使用時は、顔や頭に向けて飛ばさないでください。また、そばに人がいるときは、十分に注意して遊んでください。思わぬ事故やケガをするおそれがあります。ゴーグルなどの着用をおすすめします。
- 操作中はプロペラなど機体に触れないでください。顔や目のケガを防ぐために保護メガネの着用をおすすめします。
- 本体やコントローラーの隙間にピンや針金などの異物をいれないでください。
- 本体のプロペラなどの可動部分に指や髪の毛、衣服などをまきこまれないようにしてください。ケガをするおそれがあります。
- 操作時はイスや床に座ったりせず、いつでも動ける状態で操作してください。
- ぶつけたり、ふりまわすなどの乱暴な扱いをしないでください。
- 本体が家具、床、壁などにぶつかりそうになったら操作をやめてください。本体やプロペラが破損したり、ケガをするおそれがあります。
- 使用後は、必ず本体とコントローラーの電源スイッチを OFF にして、コントローラーから電池をはずしてください。電池の消耗、思わぬ事故の原因になるおそれがあります。

## 遊ぶときの約束

- 気温5℃以下の場所では使用しないでください。充電式電池の性能が十分に発揮できず、正常な操作ができないおそれがあります。
  - 運搬時や長期保管するときは、破損、変形を防ぐためコントローラーの乾電池を外し商品パッケージに入れてください。
  - 飛行をより安定させるため、使用するときは窓を開けてエアコンなどを停止して無風状態にしてください。
- ❶ 安全のため 15 歳未満のお子様を使用する際は、保護メガネの着用をおすすめします。

## 使用周波数帯 2.4GHz について

本製品の使用周波数帯は 2.4GHz です。この周波数帯はラジオコントロール（車、飛行機、ボートなど）以外でも下記のような機器で使用されています。

・電子レンジ ・無線 LAN ・ゲーム機や携帯電話の Bluetooth など

他のラジオコントロールや機器によって 2.4GHz 帯域が使用されていると、周囲に同帯域のノイズが発生している場合があります。事前に製品のペアリングが正常にできる事を確認し、他の機器への影響に注意してください。

## 電波法、2.4GHz の技術基準適合証明について

日本国内では、技術基準適合証明試験を受け、認証番号を記載した技術基準適合証明ラベルが貼られている製品が使用できます。本製品は技術基準適合証明を取得し、技適マークを貼付しています。技術基準適合証明ラベルを剥がしたり汚さないでください。海外からの輸入品等、技術基準適合証明ラベルが貼られていない製品を日本国内で使用すると電波法違反になる場合があります。

## 気圧センサー

本体には気圧センサーを内蔵しています。機体周辺の気圧を検知して、常に地面から約 1m の高度を一定に保ちながら飛行します。

## 仕様

■連続飛行時間：約 5 分

■充電時間：約 40 分

■使用周波数帯：2.4GHz

※ 日本の電波法に従って技術基準適合証明を取得しています。

■最大 8 機同時飛行可能

■飛行場所：屋内推奨

■操作可能距離：約 15m

■使用電池

・本体：充電式リチウムイオンポリマー電池（内蔵）

・コントローラー：単 3 形アルカリ乾電池× 6 本（別売り）

※ コントローラーにはアルカリ乾電池、または単 3 形充電式電池をご使用ください。マンガン乾電池は絶対に使用しないでください。マンガン乾電池は電池容量が異なるため正常に動作しない（パワーランプ（POWER / 赤）が点滅するなど）おそれがあります。

※ 飛行時間、充電時間、操作可能距離はあくまで目安です。電池メーカーや使用状況などによって異なります。

## デジタルプロポーション方式

本製品にはデジタルプロポーション方式を採用しています。レバーを倒す角度に応じてプロペラの回転速度が変化し、各アクションをスムーズにコントロールします。

## スリープモード

本体とコントローラーは、電源スイッチを ON にしたまま約 10 分放置するとスリープモードになります。スリープモードを解除するには、本体とコントローラーの電源スイッチを OFF にして、再度 ON にしてください。

セット内容と各部説明

※実際の商品とイラストは多少異なります。

本体 (ヘリコプター)



ジャイロセンサー搭載

機体の姿勢を制御し飛行を安定させます。

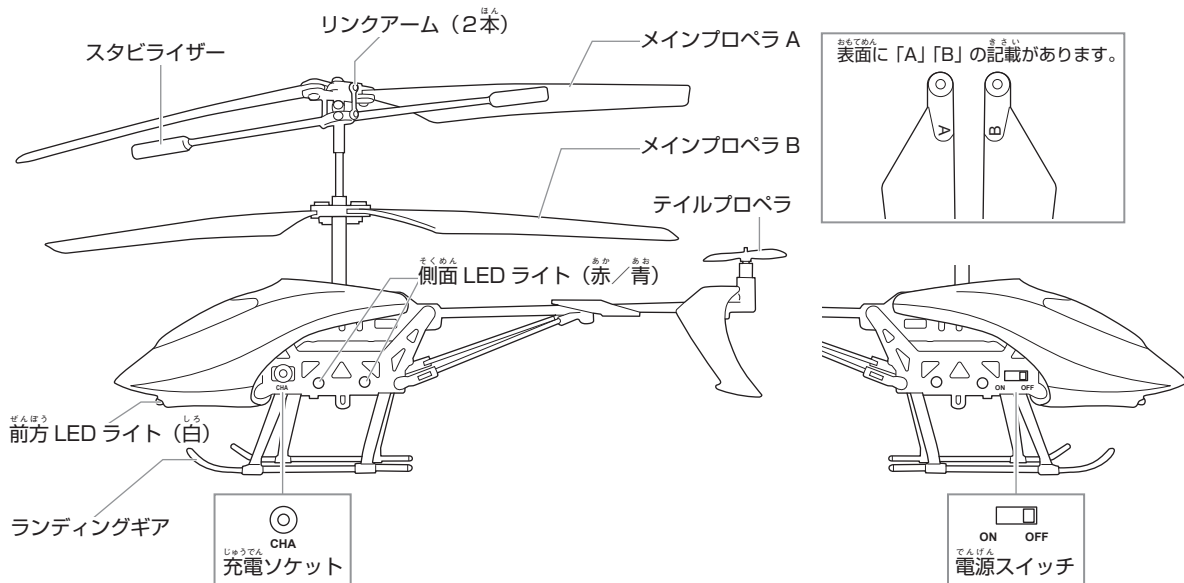

コントローラー

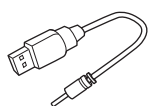
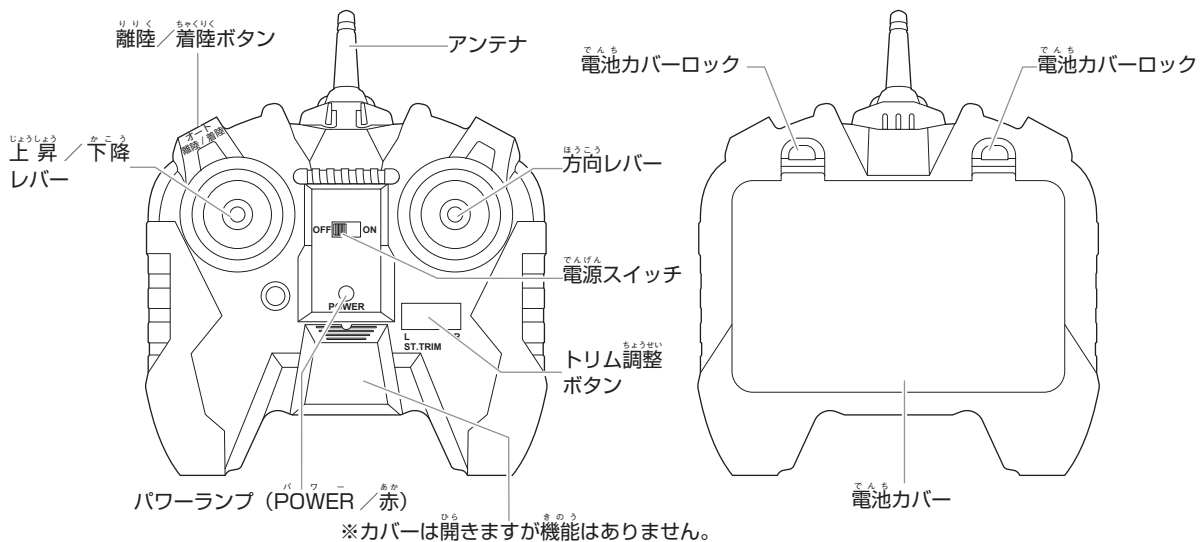

専用 USB 充電ケーブル: 1本

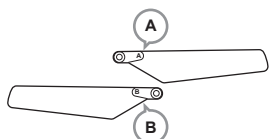

スペアメインプロペラ A: 1枚  
B: 1枚



スペアテイルプロペラ: 2枚



フライトテクニックガイド: 1部



取扱説明書 (本書): 1冊

## コントローラーに電池をセットする

- ① コントローラーの電源スイッチが OFF になっていることを確認します。

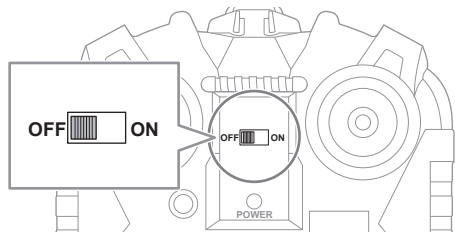

- ③ 単3形アルカリ乾電池6本を、+（プラス マイナス）がイラストと同じになるように正しくセットします。

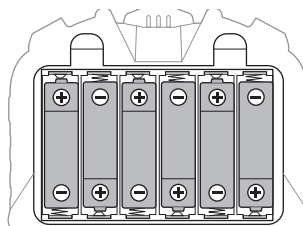

- ② コントローラー裏面の電池カバーロックを押して、電池カバーを外します。

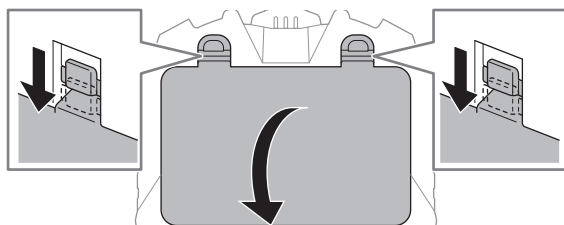

- ④ 電池カバーを取り付け、電池カバーロックをロックします。

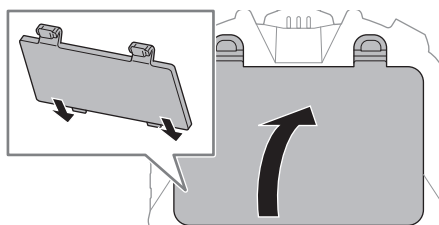

※ コントローラーの電池残量が少なくなるとパワーランプ（POWER / 赤）が点滅します。すべて新しい電池に交換してください。

## 本体を充電する

充電時間：約 40 分

※ 充電にはパソコンの USB コネクタが必要です。

- ① 本体の電源スイッチが OFF になっている（前方 LED（白）と側面 LED（赤 / 青）消灯）ことを必ず確認します。

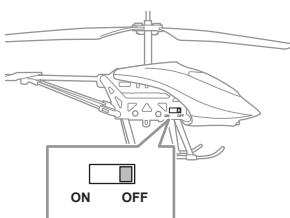

- ④ 充電中は、USB 充電ケーブルの充電ランプ（赤）が消灯します。点灯すると充電完了です。

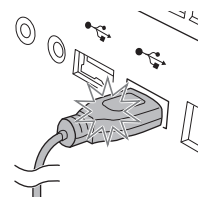

- ② 付属の USB 充電ケーブルの充電プラグを、本体の充電ソケットに真っすぐさしこみます。

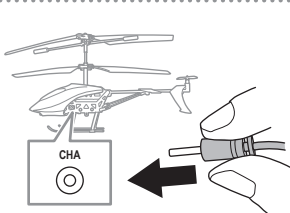

※ しっかりと奥まで差し込まないと充電できません。

- ⑤ パソコンから USB 充電ケーブルを外し、本体の充電ソケットから充電プラグを真っすぐ抜きます。パソコンの電源スイッチを OFF にします。

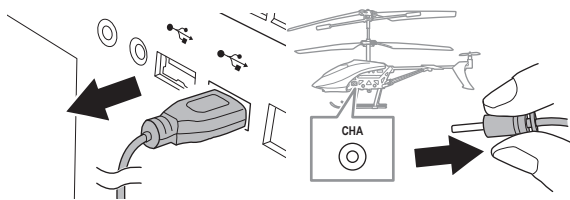

- ③ パソコンの電源スイッチを ON にして、USB 充電ケーブルを接続します。

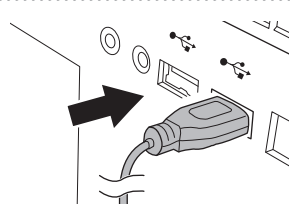

※ 電池が消耗していないときは、40 分より短い時間で充電が完了します。

※ 充電後は本体と USB 充電ケーブルを接続したままにしないでください。

※ 充電時間はあくまでも目安です。使用状況などによって異なります。

※ 本体の電池残量が少なくなると前方 LED（白）が点滅し、側面 LED（赤 / 青）が赤く点滅します。点滅が始まると本体が突然落下することがあります。すぐに着陸して本体を充電してください。

**充電に関する注意**

- ① パソコン以外では、絶対に充電しないでください。
- ② 充電は、必ず目の届く周りに燃えやすいものがない所でおこない、本体とUSB充電ケーブルに異常がないことをつねに確認してください。
- ③ USB充電ケーブルは、必ずパソコンのUSBコネクタに接続してください。
- ④ 充電完了後は、本体とUSB充電ケーブルを接続した状態で放置せず、必ず取り外してください。
- ⑤ 市販のUSB用ACアダプタ、USBハブは使用しないでください。
- ⑥ 車中では充電しないでください。
- ⑦ 使用後、再充電するときは、必ず15分以上の時間を置いてください。
- ⑧ 充電中に下記の異常がおきたときは、すぐにパソコンに接続しているUSB充電ケーブルを取り外してください。
  - USB充電ケーブルの充電ランプ（赤）が消灯しない
  - 50分以上充電してもUSB充電ケーブルの充電ランプ（赤）が点灯しない
  - 本体または電池がふくらんだ
  - 異臭がする ・ 煙が出ている ・ 異常に熱い

**ペアリングする**

ペアリングとは、本体とコントローラーそれぞれを相互認識させることです。ペアリングしないと本体を操作することができません。ペアリングは、本体とコントローラーを近づけて行ってください。

- ① 本体の電源スイッチをONにします。前方LED（白）と側面LED（赤/青）が赤く点滅していることを確認し、本体を平らな床・地面に置きます。

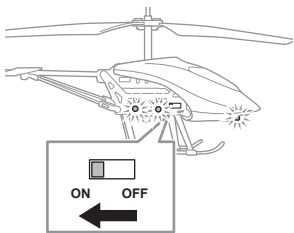

- ② コントローラーの電源スイッチをONにします。パワーランプ（赤）が点滅します。

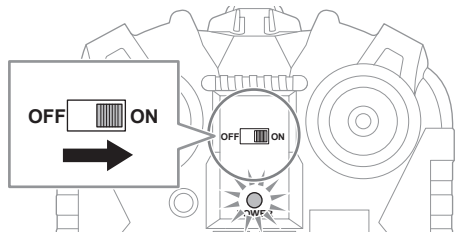

- ③ 上昇/下降レバーを上倒し（「ピー」と鳴ります）ます。本体の前方LED（白）が早い点滅になり、側面LED（赤/青）が、赤と青の早い点滅に変わったあと赤のみの早い点滅になります。

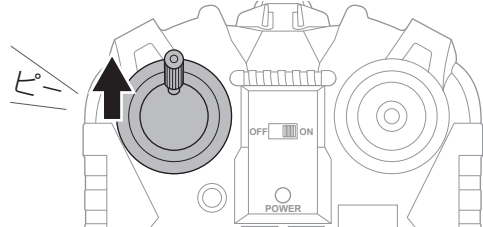

- ④ 上昇/下降レバーを下倒し（「ピー」と鳴ります）ます。パワーランプ（赤）が点灯します。本体の前方LED（白）が点灯に、側面LED（赤/青）が赤と青の交互の点滅に変わるとペアリング完了です。

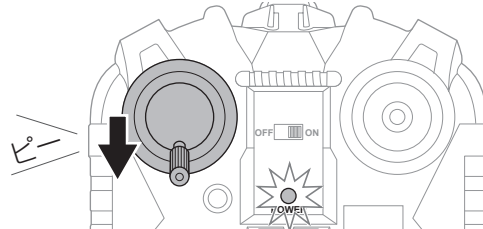

**ペアリングに関する注意**

- ① 同時に複数機でペアリングすると他の機体と混信する可能性があります。必ず1機ずつペアリングしてください。
- ② ペアリングに失敗したときは、本体とコントローラーの電源スイッチをOFFにして再度手順①からやり直してください。
- ③ 電源スイッチをONにするたびペアリングしてください。
- ④ ペアリング中、周囲で他の機体を操作しないでください。

## 基本操作

※気圧センサーの内蔵により、離陸／着陸ボタンを押すと飛行高度を自動で維持します。

### 離陸

コントローラーの離陸／着陸ボタンを1回押します。  
本体が自動的に離陸して上昇します。

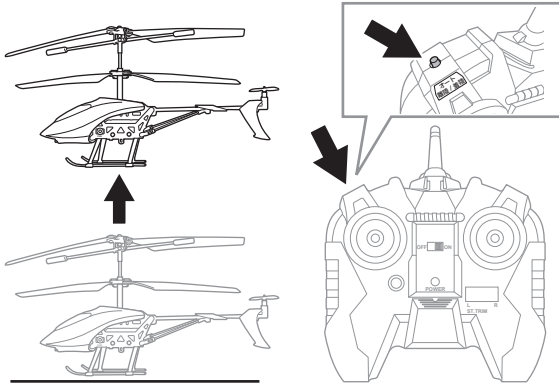

※本体をテーブルなど高さがあるものの上に置いて離陸すると、天井や壁にぶつかるおそれがあります。本体は必ず平らな床・地面に置いて離陸してください。

### 上昇／下降

上昇／下降レバーをゆっくりと上に倒すと本体が上昇し、下に倒すと下降します。

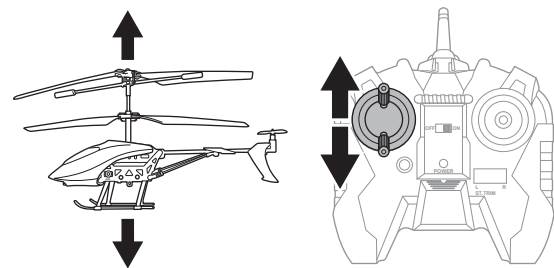

### 着陸

本体の姿勢を安定させてから、離陸／着陸ボタンを押して着陸します。

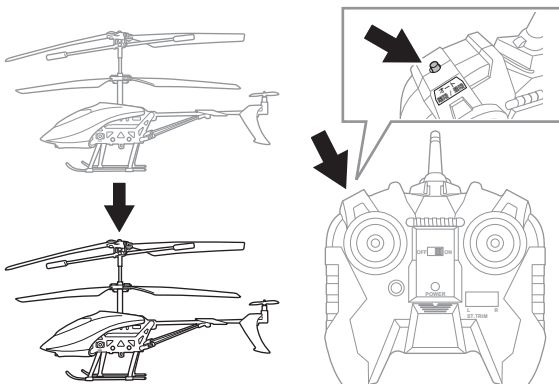

### 前進／後進

上昇／下降レバーを調整しながら、方向レバーを上にも倒すと本体が前進し、下に倒すと後進します。

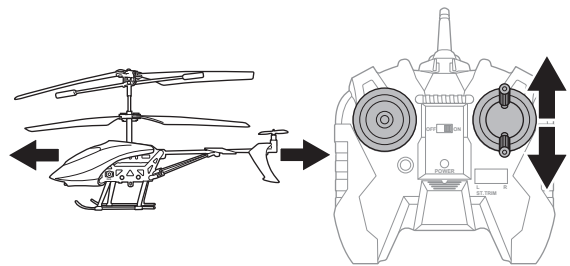

※前進／後進時以外にテイルプロペラは回転しません。

### 左回転／右回転

上昇／下降レバーを調整しながら、方向レバーを左にも倒すと本体が左回転し、右にも倒すと右回転します。

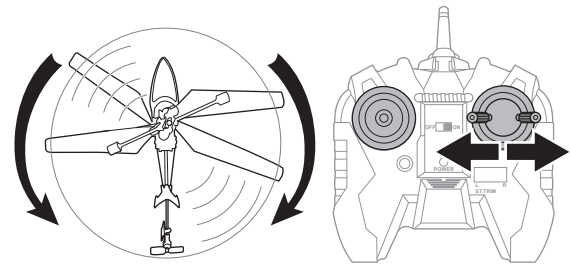

### 左旋回／右旋回

上昇／下降レバーを調整しながら、方向レバーを左なめ前方または左なめ後方に倒すと本体が左旋回し、右なめ前方または右なめ後方に倒すと右旋回します。

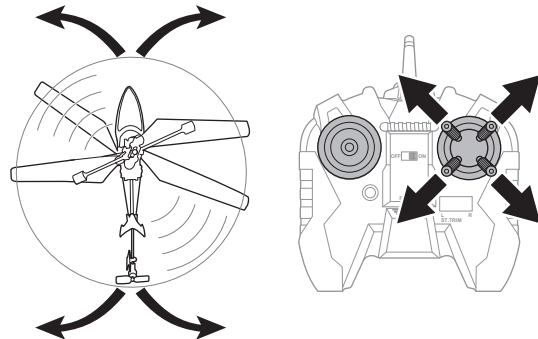

## 基本操作

### 緊急停止

本体のバランスがくずれたり、天井や壁などにぶつかりそうになったら、離陸／着陸ボタンを2秒以上長押しします。コントローラーが「ピー」と鳴り、プロペラの回転が強制的に停止します。

※緊急停止直後は、本体の前方LED（白）と側面LED（赤／青）がすばやく点滅し離陸できません。本体を平らな床・地面に置き、前方LED（白）が点灯、側面LED（赤／青）が赤と青の交互の点滅に変わると離陸できます。

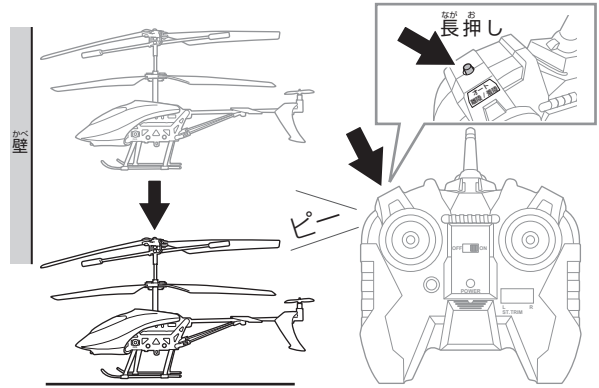

### 操作に関する注意

- ❗ 飛行が不安定になりたり上昇しにくくなったら、本体を充電してください。
- ❗ 離陸時は、本体を必ず平らな場所に置いてください。
- ⊘ 顔や頭に向けて飛ばさないでください。思わぬ事故やケガをするおそれがあります。目のケガを防ぐために保護メガネの着用をおすすめします。
- ❗ レバーはつねに少しずつ操作してください。急な操作をすると本体がバランスをくずして落ちます。
- ⊘ 上下の操作をするときは、レバーを一気に倒さないでください。本体が急上昇、または急降下して大変危険です。
- ❗ 回転または旋回操作をするときは、本体の姿勢を安定させてから操作してください。

- ⊘ レバーを一方方向に傾けたままにしないでください。本体がバランスをくずして落ちるおそれがあります。
- ⊘ 本体を天井や壁などにぶつかけたり、落とさないでください。破損、変形、故障の原因となり正常に飛行しなくなるおそれがあります。衝突・墜落しそうになったら、すぐにプロペラの回転を止めてください。

- ⊘ 操作中、操作直後は金属部分が熱くなります。絶対にさわらないでください。



- ❗ プロペラなどの可動部分に指や髪の毛、衣服などをまきこまれないように注意してください。ケガをするおそれがあります。

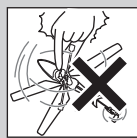

### トリムを調整する

本体が右または左に回転するときは、コントローラーのトリム調整（ST.TRIM）ボタンで調整してください。

#### 本体が右回転するとき

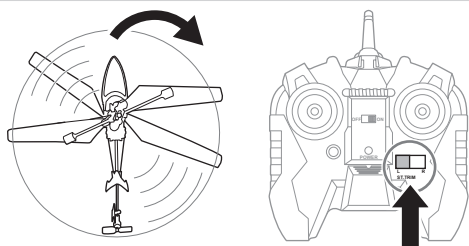

本体の回転がおさまるまで、コントローラーのトリム調整(ST.TRIM L)ボタンをくりかえし押し調整します。

#### 本体が左回転するとき

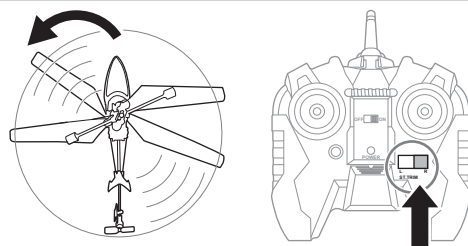

本体の回転がおさまるまで、コントローラーのトリム調整(ST.TRIM R)ボタンをくりかえし押し調整します。

※トリムを調整しても安定した飛行ができないときは、再度ペアリングしてください。

### トリム調整に関する注意

- ❗ コントローラーの電源スイッチをOFFにすると、調整したトリムはリセットされます。使うたびにトリム調整をやり直してください。



## 遊んだあとは

- ① 本体の電源スイッチをOFFにします。本体の前方LED（白）と側面LED（赤／青）が消灯していることを確認してください。

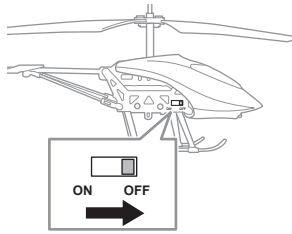

- ② コントローラーの電源スイッチをOFFにします。パワーランプ（POWER／赤）が消えていることを確認して電池を外します。

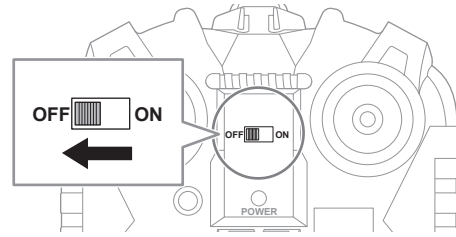

- ③ 使用後はこわれているところがないか必ず確認してください。本体プロペラやギアに髪の毛やほこりなどの異物がからまっているときは取りのぞいてください。



## 保管に関する注意

- ⊖ 自動車の中や直射日光が当たる場所など、高温になる場所に放置しないでください。自動車の内装や部品に悪影響を与え、火災の原因となるおそれがあります。
- ❗ 使用後は必ず本体とコントローラーの電源スイッチをOFFにしてください。電池の消耗、思わぬ事故の原因になるおそれがあります。

- ❗ 長期保管の際は、使用後に本体を満充電してください。また、コントローラーの電池は外してください。
- ❗ 本体に他のものが触れないように、平らな面に水平に置いてください。他のものが触れたり斜めに置くと、破損・変形するおそれがあります。
- ❗ 破損・変形を防ぐため、本体とコントローラーはパッケージに入れてください。

## 故障かなと思う前に①

### テイルプロペラの確認

- テイルプロペラの取り付け向きが、イラストと同じになっているか確認してください。逆の場合は取り付け直してください。
- テイルプロペラに亀裂や折れなどの破損がないか、取り付け部分にゆるみがないか確認してください。破損がある場合は、付属の新しいテイルプロペラに交換してください。

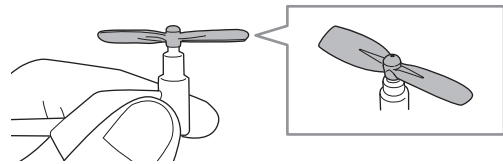

### テイルプロペラの交換

- ① イラストのように指でテイルモーターをしっかりと持ちます。

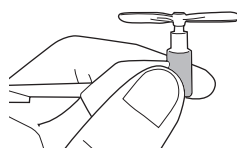

- ② テイルプロペラ中心部を指でつまみ、まっすぐ引き抜いて取り外します。

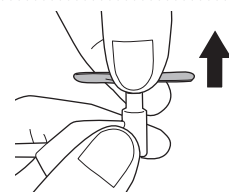

※ 取り外すときにテイルプロペラをねじらないでください。モーターの軸が曲がり、偏心や破損するおそれがあります。

- ③ 新しいスペアテイルプロペラをイラストの向きで取り付けます。

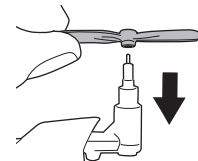

- ④ テイルプロペラの取り付け向きが、イラストと同じになっているか確認してください。逆の場合は取り付け直してください。

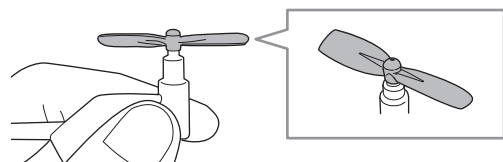

## 故障かなと思う前に①

### メインプロペラの確認

- メインプロペラ取り付けネジにゆるみがないか確認してください。ゆるみがある場合は、精密ドライバーでネジを取り付け直してください。
- メインプロペラに亀裂や折れなどの破損がないか確認してください。破損がある場合は、付属の新しいメインプロペラに交換してください。

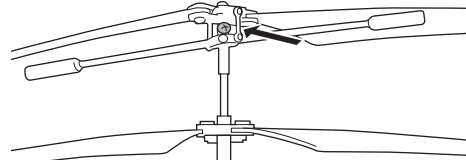

### メインプロペラの交換

メインプロペラは、A（上部）とB（下部）で形状が異なります。交換の前にプロペラ表面の「A」「B」の記載を確認してください。

#### メインプロペラ A の交換（上部）

- ① 交換するメインプロペラ A の取り付けネジを、精密ドライバーで取り外します。
- ② メインプロペラ A を矢印①の方向に軽く持ち上げ、矢印②の方向にスライドして取り外します。

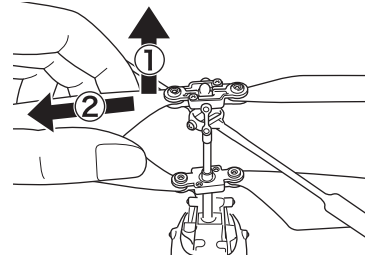
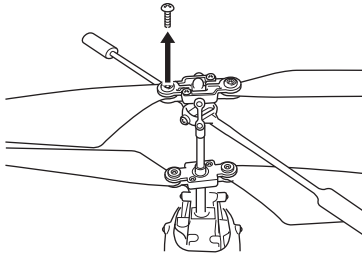

- ③ 新しいスペアメインプロペラ A を取り付け、取り付けネジで留めます。

#### メインプロペラ B の交換（下部）

- ① 交換するメインプロペラ B の取り付けネジを、精密ドライバーで取り外します。
- ② メインプロペラ B を矢印①の方向に軽くひねり、矢印②の方向にスライドして取り外します。

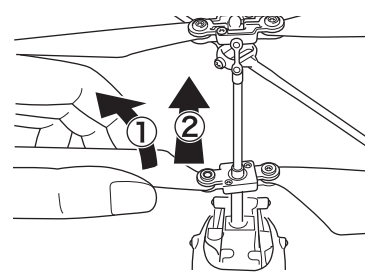
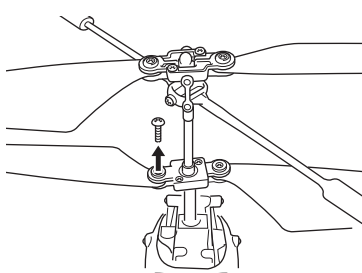

- ③ 新しいスペアメインプロペラ B を取り付け、取り付けネジで留めます。

### ！ メインプロペラ交換時の注意

- ❗ 必ず精密ドライバーを使用してください。
- ❗ 外した取り付けネジをなくさないようご注意ください。
- ❗ 取り付けネジの締め過ぎにご注意ください。締め過ぎると破損の原因になります。

- ❗ 固定した後、メインプロペラが左右に軽く動くことを必ず確認してください。動きにくいときは、メインプロペラが左右に軽く動くまで取り付けネジをゆるめてください。

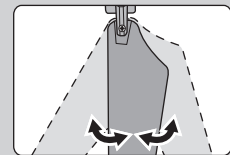

## 故障かなと思う前に①

### リンクアームが外れたときは

- ① シャフト部を持ち、イラストのように取り付けます。このとき、リンクアームを押し込みすぎないように取り付けてください。

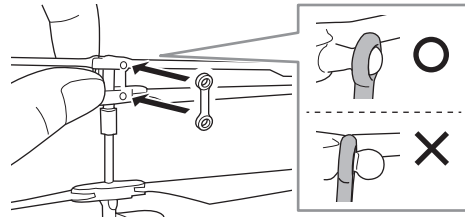

## 故障かなと思う前に②

状態	原因	直し方	参照ページ
本体が動かない。	コントローラーの電池が正しく入っていない。	電池を正しく入れ直してください。	4ページ
	コントローラー用電池が消耗している。	すべて新しい電池と交換してください。	4ページ
	本体の電池が消耗している。	本体の電池を充電してください。	4ページ
	プロペラやギアに髪の毛やほこりなどの異物がからまっている。	つまようじなどで異物を取りのぞいてください。	—
	気温が低い。	気温が5℃以上のところで操作してください。	2ページ
	電波が届いていない。	操作可能範囲内で操作してください（操作距離約15m）。	2ページ
	複数台同時にペアリングしている。	1台ずつ順にペアリングしてください。	5ページ
	本体とコントローラーのペアリングができていない。	手順通りにペアリングしてください。	5ページ
説明の通りに操作しても、充電できない。USBケーブルの充電ランプ（赤）が消灯しない。	USBコネクタまたは充電プラグの接続状態が悪い。	再度、USBコネクタまたは充電プラグを充電ソケットにしっかりと取り付けてください。	4ページ
	本体の電源スイッチがONになっている。	本体の電源スイッチをOFFにしてください。	4ページ
	パソコンの電源がOFFになっている。	パソコンの電源をONにしてください。	4ページ
本体が操作に関係なく回転する。左右のどちらかに回転しにくい。	本体のバランスがとれていない。	トリム調整ボタンで回転を調整してください。	7ページ
	本体をぶつかけたり、落とす際にリンクアームが外れた。	リンクアームをもとどおりに取り付けてください。	10ページ
	プロペラやギアに髪の毛やほこりなどの異物がからまっている。	つまようじなどで異物を取りのぞいてください。	—
	エアコン、扇風機などが作動している。	できるだけ風の影響を受けない状態で操作してください。	2ページ
	本体の電池が消耗している。	本体の電池を充電してください。	4ページ
コントローラーのパワーランプ（POWER / 赤）が点滅している。	コントローラー用電池が消耗している。	すべて新しい電池と交換してください。	4ページ

## アフターサービスについて

ご購入いただいた製品に異常などがありましたら、【株式会社シー・シー・ピー サービスセンター】にご相談ください。

### 修理について

修理を依頼されるときは、もう一度取扱説明書の「故障かなと思う前に」をよくご確認ください。それでも異常があるときには、【株式会社シー・シー・ピー サービスセンター】にご相談ください。お客様が使用になられて生じた故障や破損の修理は有料となります。また、有料修理をお受けする際の往復送料についてもお客様にご負担いただけます。

- 修理品発送の前に、本体ならびにコントローラーの電池が消費していないか必ずお調べください。
- 修理品のご発送時には、コントローラーなどの電池を必ず外してください。まちがって送られても、お返しできない場合がございます。あらかじめご了承ください。

●お預かりした製品に分解・改造の形跡が見られた場合は、修理をお断りいたします。あらかじめご了承ください。

●修理の見積りや修理をお断りした際の送料についてもお客様にご負担いただけます。あらかじめご了承ください。

●修理により製品機能の回復ができない症状については、製品の交換にて対処させていただく場合がございます。あらかじめご了承ください。

※修理・別売りパーツをサービスセンターにお申し込みいただいてからお客様に発送するまで、通常 10～14日ほどかかります。年末年始・ゴールデンウィークなど、時期によっては混み合いさらに日数がかかることがあります。あらかじめご了承ください。

※アフターサービスは国内のみの対応とさせていただきます。

※ Customer service of this product can be performed only in Japan.



### 充電式電池リサイクルのお願い

この製品にはリサイクル可能な充電式リチウムイオンポリマー電池を使用しています。使用済みの充電式電池を貴重な資源として再利用するため、リサイクルにご協力ください。(リサイクルすることは、ゴミを減らし環境を守ることに繋がります。) 製品の廃棄の際には、分解せずに本体ごと弊社の【株式会社シー・シー・ピー サービスセンター 電池リサイクル係】に送料着払いにてお送りください。

株式会社シー・シー・ピー サービスセンター「電池リサイクル係」

〒143-0006 東京都大田区平和島5-3-1 TEL: 03-6404-6688

電話受付時間: 月～金曜日(祝祭日は除く) 9:30～12:00 / 13:00～17:00 ※電話番号をよくお確かめのうえ、お間違いのないようご注意ください。

## アンケートにご協力ください

右記 QR コードを読み込み、CCP 商品についてのアンケートにご協力ください。アンケートに回答いただいた皆様の中から、3か月ごとに抽選で弊社商品をお送りします。アンケート回答者へのプレゼント当選の発表は、商品の発送を持ってかえさせていただきます。



## 別売りパーツについて

購入方法：インターネットまたは郵送でお申し込みください。

### 1. インターネットでのご注文

右記 QR コードを読み込み、別売りパーツ販売ページにアクセスしてください。  
またはアドレスをご確認ください。http://ccpnetshop.shop7.makeshop.jp/shopbrand/009/X/



### 2. 郵送でのご注文

料金表：この価格は郵送でお申し込みいただく場合のみ適用させていただきます。

パーツ名	単価 (消費税・送料込)
P-UT1886-MPR イージーヘリカル用メインプロペラセット	¥1,500
P-UT1886-TPR イージーヘリカル用テイルプロペラセット (3個入り)	¥600
P-UT1886-USB イージーヘリカル専用 USB 充電ケーブル	¥500

※ご注文票は必ずコピーしてご使用ください。

### 手順①

ご注文票を作成してください

- ❗ キリトリせん以下のご注文票に右記必要事項を必ずご記入ください。
- ❗ ご記入もれがあると、商品をお送りできなかつたりご連絡をさしあげることができないことがあります。
- ❗ ご記入もれがないかご確認ください。

- ご氏名
- お電話番号
- 郵便番号
- ご注文数量
- ご住所

※添付のご注文票をお使いにならないときは必ずパーツ名を忘れずにご記入ください。パーツ名は料金表の名称を省略せずすべてご記入ください。

### 手順②

郵便局の窓口で代金分の現金を【定額小為替】に換えてください

- ❗ 定額小為替には何も記載しないでください。
  - ❗ 定額小為替払 渡 票は定額小為替証書から切り離さないでください。
  - ❗ 定額小為替金受 領 証書は、ご注文のパーツが届くまで大切に保管してください。
- ※郵便定額小為替は発行時に手数料がかかります。あらかじめご了承ください。お求め方法や発行手数料など、詳しくは郵便局の窓口でお問い合わせください。

### 手順③

「手順①のご注文票」と「手順②の定額小為替」を普通郵便で下記へお送りください

株式会社 シー・シー・ピー サービスセンター

〒143-0006 東京都大田区平和島5-3-1 TEL: 03-6404-6688  
電話受付時間：月～金曜日（祝祭日は除く）9:30～12:00 / 13:00～17:00  
※電話番号をよくお確かめのうえ、お間違いのないようにご注意ください。

株式会社 シー・シー・ピー 〒111-0043 東京都台東区駒形 2-5-4 http://www.ccp-jp.com

INS-UT188601-CCP  
2017.06

-----キリトリせん-----

※ご注文票は必ずコピーしてご使用ください。

ご注文票	
ご氏名	お電話番号
ご住所	〒
ご注文のパーツ	P-UT1886-MPR イージーヘリカル用メインプロペラセット _____ 個
	P-UT1886-TPR イージーヘリカル用テイルプロペラセット _____ 個
	P-UT1886-USB イージーヘリカル専用 USB 充電ケーブル _____ 個

商品名：イージーヘリカル 品番：UT1886-01