

とりあつかいせつめいしょ
取扱説明書

この取扱説明書をよくお読みのうえ、正しく安全に遊んでください。
お読みになったあとは、いつでも見られる場所に必ず保管してください。

ラジオコントロールカー **バクソナー(爆走覇)EVOタイプ2シリーズ**

対象年齢
6歳以上

！本書の説明・注意事項を守らずに発生した故障や破損は有料修理となります！

警告 (けいこく)

保護者の方へ 必ずお読みください。

- 小部品があります。誤飲・窒息の危険がありますので、3歳未満のお子様には絶対に与えないでください。
- ボディを固定しているピンは、機能上尖っていますので危険です。

注意 (ちゅうい)

※ここに示した注意事項は製品を安全にお使いいただき、ご自身や他の人々への危害や損害を未然に防止するためのものです。安全に関する重要な内容ですので、必ず守ってください。

《充電式電池を誤使用すると発熱・破裂・発火・液もれなどの危険があります。下記に注意してください。》

- 充電の方法については、充電器本体の説明を絶対に守ってください。
- 指定の電池以外を使用しないでください。
- ＋（プラスマイナス）を正しくセットしてください。
- 遊んだ後は必ず本体とコントローラーの電源スイッチをOFFにして、電池をはずしてください。
- ショートさせると大電流が流れ、危険です。絶対にさけてください。
- 電池が水にぬれたらすぐに使用をやめてください。ショートの原因になります。
- 水や火の中に入れたり、分解、ハンダ付けは絶対にしないでください。
- 火の近く、高温、多湿の場所での使用、充電、保管はしないでください。
- 廃棄するときは、自治体の廃棄物処理の指示に従ってください。

《電池を誤使用すると発熱・破裂・液もれなどの恐れがあります。下記に注意してください。》

- 古い電池と新しい電池、いろいろな種類の電池を混ぜて使わないでください。
- ＋（プラスマイナス）を正しくセットしてください。
- 遊んだ後は必ず本体とコントローラーの電源スイッチをOFFにして、電池をはずしてください。
- ショートさせたり、充電、分解、加熱、火の中に入れないでください。
- 万一、電池からもれた液が自分に入ったときは、すぐに大量の水で洗い、医師に相談してください。皮膚や服に付いたときは水で洗ってください。
- 廃棄するときは、自治体の廃棄物処理の指示に従ってください。

《思わぬ事故、ケガの原因になります。下記に注意してください。》

- 道路や人ごみでは危険ですので遊ばないでください。屋外では安全な場所を選んで遊んでください。
- アンテナを人の顔に向けてください。思わぬ事故やケガをするおそれがあります。
- 屋外で遊んでいて雷が鳴り出したら、すぐに使用を中止してください。落雷の原因になります。
- ぶつけたり、ふりまわすなど乱暴な扱いをしないでください。
- 屋内で走行させる場合は、ガラスや家具などの破損に注意してください。
- 車輪に指や髪の毛や衣服などを巻き込まないように注意してください。
- ラジオコントロールカー以外の用途では使用しないでください。



遊ぶときの約束

- 本製品は精密電子回路や多数のパーツを使用しています。分解や改造をしないでください。
- 水たまりや砂の上では遊ばないでください。精密電子回路の故障の原因となります。
- ストーブの近くなど火気のある温度の高いところには置かないでください。
- カーベットや砂場、ぬかるみ等、軽快に走らない場所では使用しないでください。

バクソナー EVO タイプ2シリーズ 1

セット内容と各部説明

※実際の商品とイラストは多少異なります。

本体

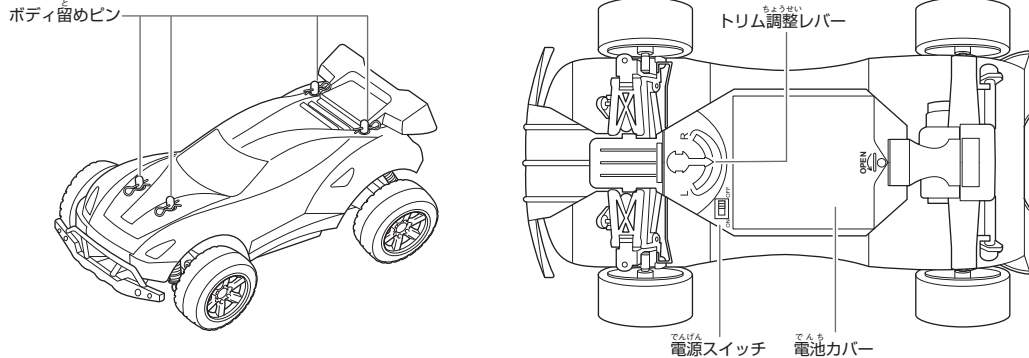

コントローラー

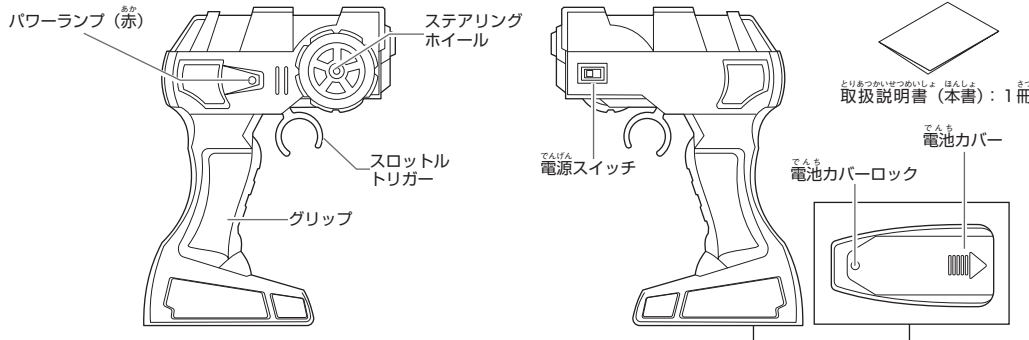

仕様

- 対象年齢：6歳以上
- 使用周波数帯：2.4GHz
- ※日本の電波法に従う技術基準適合証明を取得しています。
- 操作可能距離：約20m

- 複数同時走行可能：最大8台同時走行可能
- フルアクション：前進・後進・右折・左折・ストップ
- ※操作可能距離は目安です。使用環境等によって異なります。

本体

- 使用電池：単3形電池×4本 (別売り)
- ※アルカリ乾電池、または単3形充電式電池をご使用ください。マンガン電池は使用できません。
- 連続走行時間 (電池寿命)：約45分 (新品アルカリ乾電池使用時)
- ※本体の電池が消耗すると、前後進中の右左折動作に異常が生じます。新しい電池と交換してください。

コントローラー

- 使用電池：単3形電池×2本 (別売り)
- ※アルカリ乾電池、または単3形充電式電池をご使用ください。マンガン電池は使用できません。
- 連続使用時間 (電池寿命)：約8時間 (新品アルカリ乾電池使用時)
- ※コントローラー用電池が消耗すると、パワーランプ (赤) が消灯して本体を操作できなくなります。新しい電池と交換してください。
- ※連続走行時間、連続使用時間は目安です。使用環境、電池メーカー、操作方法等によって異なります。

バクソナー EVO タイプ2シリーズ 3

使用周波数帯 2.4GHz について

本製品の使用周波数帯は2.4GHzです。この周波数帯はラジオコントロール (車、飛行機、ボートなど) 以外でも下記のような機器で使用されています。

- ・電子レンジ
 - ・無線LAN
 - ・ゲーム機や携帯電話のBluetoothなど
- 他のラジオコントロールや機器によって2.4GHz帯域が使用されていると、周囲に同帯域のノイズが発生している場合があります。事前に製品のペアリングが正常にできる事を確認し、他の機器への影響に注意してください。

電波法、2.4GHzの技術基準適合証明について

日本国内では、技術基準適合証明試験を受け、認証番号を記載した技術基準適合証明ラベルが貼られている製品が使用できます。本製品は技術基準適合証明を取得し、技適マークを貼付しています。技術基準適合証明ラベルを剥がしたり汚さないでください。海外からの輸入品等、技術基準適合証明ラベルが貼られていない製品を日本国内で使用すると電波法違反になる場合があります。また、技適マークが付いている無線機を改造すると技術基準適合証明の効力を失い、技適マークが付いていない無線機と同じ扱いになります。本製品を絶対に改造しないでください。

電池について

- 遊んだあとは必ず本体とコントローラーの電源スイッチをOFFにしてください。電源スイッチをOFFにし忘れてと電気が流れ、電池が早く消耗します。
- 電池も休み時間が必要です。休み時間を入れると、連続で遊んだときよりも長く遊ぶことができます。
- 電池は一度に全部新しい電池と交換してください。古い電池と新しい電池を混ぜると、液もれの原因となります。
- 時間をかけて動かすと少し動かすが、すぐ止まってしまう。これは電池を休ませることにより、一時的に電池が回復するためです。全部新しい電池に交換してください。

デジタルプロポーション方式について

本製品の前後進には、デジタルプロポーション方式を採用しています。スロットルトリガー操作時に微調整が可能で、ロースピードからハイスピード走行へ繊細で柔軟なコントロールが可能です。

こんな場所で遊ぼう！

- アスファルトの路面
- 凸凹の少ない土の路面
- 大きな石などのない路面

※防水仕様ではありません。
ぬかるみ・濡れた路面での走行はできません。

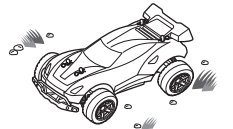

安全装置について

本製品は、本体の故障・電池の発熱を防ぐ安全装置を内蔵しています。新品の電池を使用しても、動作が遅くなったり停止することがあります。下記のイラストのような場所を走行したとき、安全装置が働くことがあります。

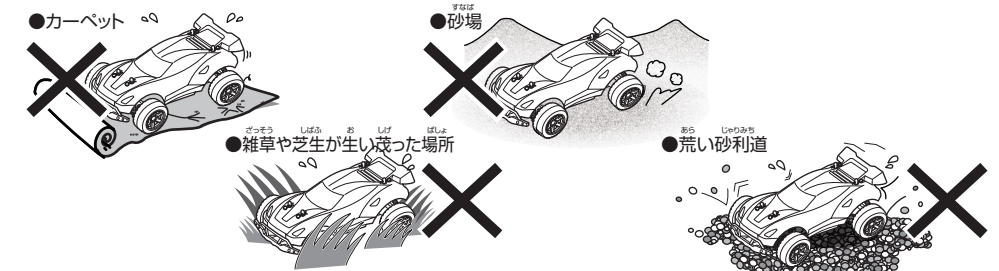

安全装置が働いたときは

15分以上休憩して本体と電池の熱を冷ましてください。熱が冷めると安全装置が解除され、走行機能が回復します。頻繁に安全装置が働くときは走行する場所を変えてください。

- ① 熱を冷ますときは水をかけたり、水の中に入れてください。日陰などの涼しい場所に放置して冷ましてください。

バクソナー EVO タイプ2シリーズ 2

本体に電池をセットする

- ① 本体裏面の電源スイッチがOFFになっていることを確認します。
- ② 本体裏面の電池カバーのネジを、プラスドライバーでゆるめて電池カバーを外します。
- ③ 単3形電池4本を、＋（プラスマイナス）がイラストと同じになるように正しくセットします。
- ④ 電池カバーを取り付け、プラスドライバーでネジをしめます。
※本体用電池が消耗すると、前後進しますが右左折しにくくなります。すべて新しい電池に交換してください。

コントローラーに電池をセットする

- ① コントローラーの電源スイッチがOFFになっていることを確認します。
- ② コントローラー底面の電池カバーロックを、先の細いもの (ドライバーなど) で押しながらスライドさせて電池カバーを外します。
- ③ 単3形電池2本を、＋（プラスマイナス）がイラストと同じになるように正しくセットします。
※＋（プラスマイナス）をイラストと逆にセットすると、故障の原因となります。
- ④ 電池カバーを「カチッ」というまで矢印の方向へ軽く押しながらスライドして取り付けます。
※コントローラーの電池が消耗すると、パワーランプ (赤) が点滅します。新しい電池に交換してください。

コントローラーの持ち方

- ① 左手でグリップをにぎり、ひとさし指をスロットルトリガーにかかけます。
- ② 右手でステアリングホイールを操作します。

バクソナー EVO タイプ2シリーズ 4

ペアリングする

ペアリングとは、本体とコントローラーそれぞれを相互認識させることです。ペアリングしないと本体を操作することができません。ペアリングは、本体とコントローラーを近づけて行ってください。

- ① 必ず1台ずつペアリングしてください。
- ② ペアリング中、周囲で他の本体を操作しないでください。

① コントローラーの電源スイッチをONにします。パワーランプ(赤)が早く点滅します。

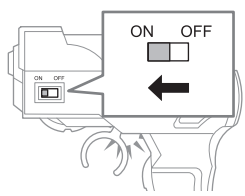

③ コントローラーのスロットトリガーを引いて本体の音を止めます。

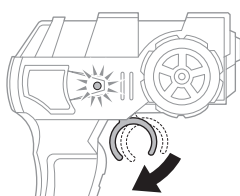

② 本体の電源スイッチをONにします。本体からピーピーと音が鳴ります。

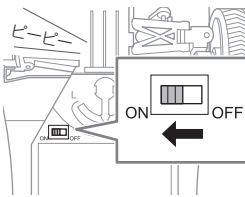

④ ペアリングが完了すると、コントローラーのパワーランプ(赤)が点灯に変わります。

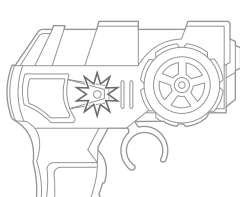

ペアリングに失敗したときは、本体とコントローラーの電源スイッチをOFFにして再度手順①からやり直してください。

ペアリングに関する注意

- ① 他の本体に混信する可能性があります。ペアリングをする際は必ず1台ずつペアリングしてください。
- ② ペアリング中は他のコントローラーを近づけないでください。
- ③ コントローラーの電源スイッチをONにすると、スロットトリガーとステアリングホイールに触れないでください。
- ④ ペアリング前に、本体とコントローラーの電源スイッチがOFFになっていることを確認してください。
- ⑤ ペアリングできない場合は、本体とコントローラーの電源スイッチをOFFにしてペアリングをやり直してください。

操作方法

前進

コントローラーのスロットトリガーを矢印の方向(手前側)に引きます(イラスト1)。

ブレーキ

前進している状態で、スロットトリガーを矢印の方向(奥側)に引きます(イラスト2)。

後進

停止した状態で、スロットトリガーを矢印の方向(奥側)に引きます(イラスト2)。

(イラスト1)

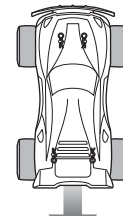
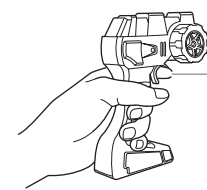
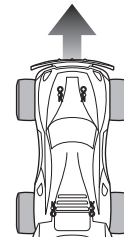
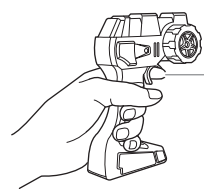

デジタルプロポーション方式

本体の前後進の操作はデジタルプロポーション方式となり、スロットトリガーを引く角度により速度をゆっくり～はやくコントロールできます。

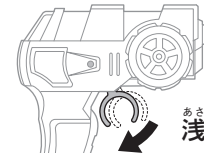

スロットトリガーを浅く引くとゆっくり走行

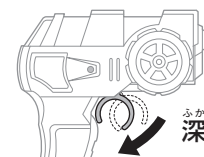
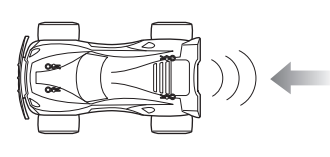

スロットトリガーを深く引いてスピードアップ!

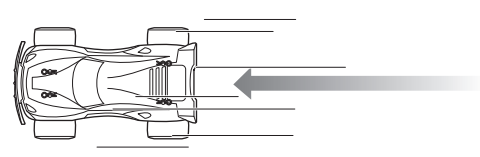

右折

- ① スロットトリガーを操作しながら
- ② ステアリングホイールを矢印の方向に回します。

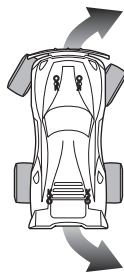
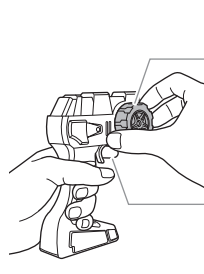

左折

- ① スロットトリガーを操作しながら
- ② ステアリングホイールを矢印の方向に回します。

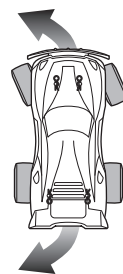
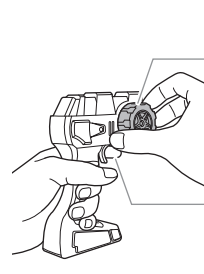

※ 本体用電池が消耗すると、前後進しますが右左折しにくくなります。すべて新しい電池に交換してください。

パクソナー EVO タイプ2シリーズ 5

パクソナー EVO タイプ2シリーズ 6

まっすぐに走らないときは

- ① 本体が地面の傾斜などに関係なく直進できないときは、本体裏面のトリム調整レバーを調整してください。

本体が左に曲がるときトリム調整レバーをR側に動かします。
本体が右に曲がるときトリム調整レバーをL側に動かします。

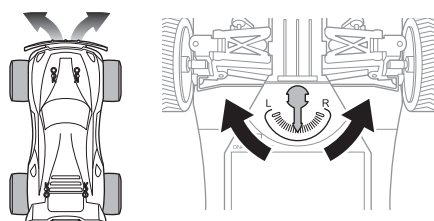

遊んだあとは

① 本体の電源スイッチをOFFにして電池を外します。

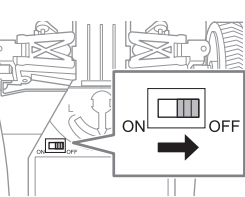

② コントローラーの電源スイッチをOFFにします。パワーランプ(赤)が消えていることを確認して電池を外します。

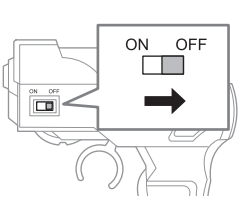

保管に関する注意

- ① 火の近く、直射日光のあたる場所、高温多湿になる場所、車の中では保管しないでください。変形、ショート、過熱、発火、火災の原因になります。
- ② 必ず本体とコントローラーの電源スイッチをOFFにして電池を外してください。
- ③ 破損・変形を防ぐため、運搬時や保管時はパッケージに入れてください。

アンケートにご協力ください

右記 QR コードを読み込み、CCP 商品についてのアンケートにご協力ください。アンケートに回答いただいた皆様の中から、3か月ごとに抽選で弊社商品をお送りします。アンケート回答者へのプレゼント当選の発表は、商品の発送を持ってかえさせていただきます。



故障かなと思う前に

- ① 本体の電源スイッチがONになっていると、コントローラーを操作してなくても本体が勝手に動くことがあります。これは障害電波の影響によるもので商品の故障ではありません。このようなときは、場所を変えるか時間を置いてください。

状態	原因	直し方	参照ページ
本体が動かない。	本体またはコントローラーの電池の+- (プラスマイナス) が正しくセットされていない。	電池を正しくセットし直してください。	4 ページ
	本体の電池が消耗している。	すべて新しい電池と交換してください。	4 ページ
	コントローラーの電池が消耗している。	新しい電池と交換してください。	4 ページ
	本体またはコントローラーの電源スイッチがOFFになっている。	コントローラーの電源スイッチをONにし、本体の電源スイッチをONにしてペアリングしてください。	5 ページ
	本体とコントローラーのペアリングができていない。	手順通りにペアリングしてください。	5 ページ

パクソナー EVO タイプ2シリーズ 7

故障かなと思う前に

状態	原因	直し方	参照ページ
本体が勝手に動く。操作ができない。	本体の電池が消耗している。	すべて新しい電池と交換してください。	4 ページ
	コントローラーの電池が消耗している。	新しい電池と交換してください。	4 ページ
	本体とコントローラーのペアリングができていない。	手順通りに正しくペアリングしてください。	5 ページ
	近くで同じ周波数のラジオコントロール製品が操作されている。	場所を変えるか、時間を置いてください。	2 ページ
	障害電波を受けて誤作動している。	場所を変えるか、時間を置いてください。	2 ページ
走行中に本体が動かなくなった。(新品電池使用時)	安全装置が働いている。	15分以上休憩して本体の熱を冷ましてください。	2 ページ
前後進するのに右左折ができない。または動作がおかしい。	本体の電池が消耗している。	すべて新しい電池と交換してください。	4 ページ
コントローラーのパワーランプ(赤)が点灯しない、またはゆっくり点滅している。	コントローラーの電池が消耗している。	新しい電池と交換してください。	4 ページ

アフターサービスについて

ご購入いただいた製品に初期の不具合がありましたら、【株式会社シー・シー・ピー サービスセンター】にご相談ください。修理をサービスセンターにお申し込みいただいてからお客様に発送するまで、通常 10～14 日ほどかかります。年末年始・ゴールデンウィークなど、時期によっては混み合いさらに日数がかかる場合があります。あらかじめご了承ください。

修理について

修理を依頼されるときは、もう一度取扱説明書の「故障かなと思う前に」をよくご確認ください。それでも異常があるときは、【株式会社シー・シー・ピー サービスセンター】にご相談ください。修理により製品の機能が維持できるときには、お客様のご要望により有料にて修理を承ります。

- 修理品発送の前に、本体とコントローラーの電池が消耗していないか必ずお調べください。
- 修理品のご発送時には、コントローラーなどの電池を必ず外してください。まちがって送られても、お返しできない場合がございます。あらかじめご了承ください。
- お預かりした製品に分解・改造の形跡が見られた場合は、修理をお断りいたします。あらかじめご了承ください。
- 修理の見積りや修理をお断りした際の送料についてもお客様にご負担いただきます。あらかじめご了承ください。
- 修理により製品機能の回復ができない症状については、製品の交換にて対処させていただきますのであらかじめご了承ください。

※ アフターサービスは国内のみの対応とさせていただきます。
※ Customer service of this product can be performed only in Japan.

株式会社シー・シー・ピー サービスセンター
〒143-0006 東京都大田区平和島5-3-1 TEL: 03-6404-6688
電話受付時間: 月～金曜日(祝祭日は除く) 9:30～12:00 / 13:00～17:00
※ 電話番号をよくお確かめのうえ、お間違いのないようご注意ください。

株式会社シー・シー・ピー 〒111-0043 東京都台東区駒形2-5-4 <http://www.ccp-jp.com>

INS-5312-CCP
2018.01

パクソナー EVO タイプ2シリーズ 8