

# 保証とアフターサービス

## 1 この商品には保証書がついています。

保証書は販売店にて所定事項を記入してお渡しいたしますので、内容をよくお読みの方え大切に保管してください。

## 2 保証期間はお買い上げの日から1年間です。

保証期間中でも有料になることがありますので、保証書をよくお読みください。

## 3 保証期間後の修理は・・・

販売店または当社サービスセンターにご相談ください。修理によって機能が維持できる場合は、ご希望により有料修理いたします。ただし、補修用性能部品の最低保有期間は、製造打ち切り後6年です。

注) 補修用性能部品とは、その商品の機能を維持するために必要な部品です。

この商品についてのご質問は

株式会社 シー・シー・ピー サービスセンター

TEL. 075-692-1001 FAX. 075-681-0904

営業日：月曜～金曜（但し、祝日は除きます）お電話受付時間 10：00～17：00

### 愛情点検

長年ご使用のパンケーキメーカーの点検を！



#### このような症状ありませんか？

- 電源を入れても、ときどき運転しないことがある。
- コードを動かすと、通電したり、しなかったりする。
- 本体が変形したり、異常に熱い。
- こげくさいにおいがする。
- その他の異常、故障がある。

このような症状のときは、事故防止のため、直ちにご使用を止めていただき、必ず販売店または当社サービスセンターに点検をご相談ください。

株式会社 シー・シー・ピー

OM3/2212

キリトリ線

## こんがりきゃらパンケーキメーカー 保証書

持込修理

品番	KM-PM71			様
お名前				
お客様ご住所	〒			
	電話番号 ( ) -			
お買い上げ日	年	月	日	取住所・電話番号
保証期間	お買い上げ日より	対象部分	取扱販売店	
	1年	本体 消耗部品は除く		

本書はお買い上げの日から左記期間中故障が発生した場合には、本書記載内容で無料修理を行なうことをお約束するものです。詳細は裏面をご参照ください。

株式会社 シー・シー・ピー

〒111-0042  
東京都台東区寿3-14-11  
蔵前テオビル3F

きゃらニクス.  
charanics.

BANDAI NAMCO

## 取扱説明書

保証書付

# こんがりきゃらパンケーキメーカー

品番 KM-PM71

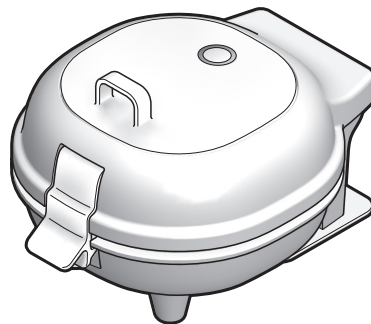

このたびはお買い上げいただきまして、まことにありがとうございます。

- この取扱説明書は「KM-PM71-XX※」用です。  
(※ "XX" は本体キャラクター品番)
- ご使用前にこの取扱説明書をよくお読みになり、正しくお使いください。
- お読みになった後は、いつでも見られるところに大切に保管してください。

◎ご使用前に	
安全上のご注意	2
使用上のご注意	4
各部のなまえ	5
◎使いかた	
パンケーキの作りかた	6
◎お手入れ	
お手入れ	9
保管方法	10
◎困ったときに	
仕様	10
修理を依頼される前に	11
保証とアフターサービス	巻末
(保証書)	巻末

### 家庭用



この商品を使用できるのは日本国内のみで、外国では電源・電圧が異なりますので使用できません。

This unit cannot be used in foreign countries as designed for Japan only.

ご使用前に、この「安全上のご注意」を必ずお読みください。

◎ここに示した注意事項は、本商品を安全に正しくお使いいただき、あなたやほかの人々への危害や損害を未然に防止するためのものです。必ず守ってください。







誤った使いかたをしたときに生じる危険や損害の程度を表わす図記号です。

 <b>警告</b>	「人が死亡または重傷を負う可能性が想定される内容」を表わしています。
 <b>注意</b>	「傷害を負う可能性や、物的損害の発生が想定される内容」を表わしています。





お守りいただく内容を次の図記号で説明しています。

 してはいけない「禁止」の内容を表わしています。	 必ず実行していただく「強制」の内容を表わしています。
---	--











## 警告

-  **交流100V以外では使用しない**  
火災・感電の原因になります。
-  **本体を水につけたり、水をかけたりしない**  
ショート・感電・火災の原因になります。
-  **本体のすき間にピンや針金などの異物を入れない**  
感電やけが、火災の原因になります。
-  **ぬれた手で、差し込みプラグを抜き差ししない**  
感電の原因になります。
-  **電源コードや差し込みプラグが傷んだり、コンセントの差し込みがゆるいときは使用しない**  
感電・ショート・発火の原因になります。
-  **改造はしない。また、修理技術者以外の人とは分解や修理をしない**  
火災・感電・けがの原因になります。修理はお買い上げの販売店または当社サービスセンターにご相談ください。(⇒巻末参照)
-  **電源コードを傷つけたり、破損したり、加工したり、無理にねじ曲げたり、引っ張ったり、ねじったり、たばねたりしない**  
電源コードが破損し、火災・感電の原因になります。
-  **お手入れの際は必ず差し込みプラグをコンセントから抜く**  
感電やけが、やけどの原因になります。
-  **火気の近くでは使用しない。また、本体を直接ガスコンロにかけない**  
火災や故障の原因になります。
-  **異常時(焦げくさいなど)は、運転を停止して差し込みプラグを抜く**  
異常のまま運転を続けると火災や感電の原因になります。運転を停止してお買い上げの販売店または当社サービスセンターにご相談ください。(⇒巻末参照)
-  **長時間連続して使用しない**  
過負荷による故障、火災や感電の原因になります。

## 警告

-  **子どもなど取り扱いに不慣れな方だけで使わせたり、乳幼児の手の届く範囲で使用しない**  
感電やけが、やけどの原因になります。
-  **燃えやすいものや耐熱性の低いものの上に置いて使用しない**  
熱による変形や変色、火災の原因になります。
-  **使用中は本体にものをかぶせて覆わない**  
火災の原因になります。
-  **使用時以外は、差し込みプラグをコンセントから抜く**  
感電・漏電・火災の原因になります。
-  **差し込みプラグを抜くときは電源コードを持たずに、必ず先端の差し込みプラグを持って引き抜く**  
コードが劣化してショートや発火の原因になります。

## 注意

-  **商品に乗ったりしない**  
けがの原因になります。
-  **使用中や使用直後は高温部に触れない**  
やけどの原因になります。
-  **不安定な場所には置かない**  
落下してけがの原因になります。
-  **お手入れや収納は、本体が冷めてから行なう**  
やけどや火災の原因になります。
-  **使用中に移動させない**  
本体の落下などによりけがややけどの原因になります。
-  **ときどきは電源コンセントやプラグの点検を**  
コンセントにほこりがたまっていて湿気が加わることで電流が流れ、火災の原因になることがあります。差し込みプラグがはずれかけていたり、破損したりしている場合は特に危険です。
-  **壁や家具の近くでは使用しない**  
熱で家財を傷め、変形・変色の原因になります。
-  **本体上を閉めるときは、本体下(プレート周辺)に指などを乗せたまま行なわない**  
本体上と本体下の間に指が挟まると、けがの原因になります。
-  **本体上を閉めるときは、本体下(プレート周辺)に指などを乗せたまま行なわない**  
本体上と本体下の間に指が挟まると、けがの原因になります。
-  **◆おもわぬ事故を防ぐために…**  
●コンセントのまわりにほこりをためないようときどき掃除をする。  
●差し込みプラグがしっかりと差し込まれているか確かめる。  
●コンセントや差し込みプラグに異常がないか確かめる。
-  **使用中はプレート部に触らない**  
やけどの原因になります。

# 使用上のご注意

けがや故障などを防ぐために、必ずお守りください

本商品は家庭用の調理器具です。業務用としては使用しないでください。  
また、調理の目的以外には使用しないでください。

はじめてお使いになるときは、プレートをお手入れしてからお使いください。

安全上のご注意をよくお読みください。(⇒2～3p参照)

本商品を安全にお使いいただき、あなたやほかの人々への危害や損害を未然に防止するための安全に関する重要な内容ですので、必ずよくお読みください。

台所の流し台など、水を使用する場所や湿気やほこりの多い場所で使用しない  
ショートして火災や感電の原因になります。

金属たわしや研磨剤入りの洗剤などは使用しない

プレートの表面に傷がついたり、表面のコーティングがはがれる原因となります。

食器洗浄機・食器乾燥機で洗わない

故障の原因になります。

本体を周囲の壁などから20cm以上離して使用する

火災の原因になります。

人がよく通るところで使用しない

ぶつかったり、電源コードにひっかかっていると、本体が落下して、けがや故障の原因  
になります。

長時間の空焚きをしない

プレートが変型したり、表面のコーティングがはがれる原因になります。

プレートのお手入れは、本体が冷めてから行なう

やけどやけがの原因になります。

使用中・使用後の本体の取り扱いに注意する

高温になっています。特に開閉時などはやけどに注意してください。

本体を勢よく開けたり、閉めたりしない

やけどやけが、破損の原因になります。

焼き上がったら、電源を「○」(OFF)にしてパンケーキをプレートから取り出し、  
別の皿に移す

そのままにしておくくと焦げ付く場合があります。

ご使用後にお手入れをしてください。(⇒9p参照)

汚れたままで使用を続けると、故障・不衛生の原因になりますので、ご使用のたびにお手  
入れしてください。

本商品は外部通信機器などによる遠隔操作はできません。

# 各部のなまえ

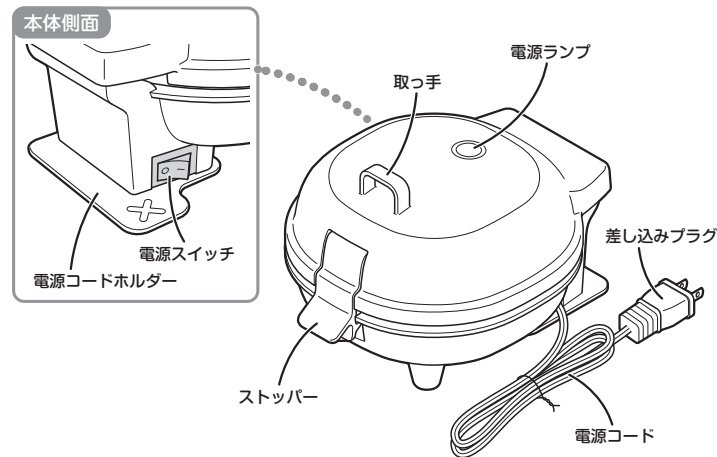

## ■ 本体内部

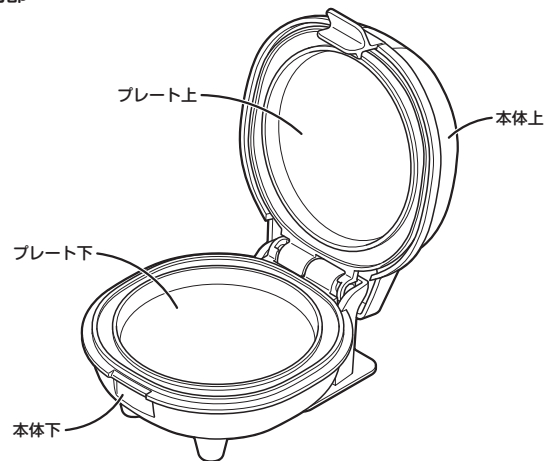

## お願い

- 購入後はじめて使用するときは、プレートをお手入れする  
やわらかい布に少量の水をふくませてふき、よく乾燥させてから使用してください。
- 使用後の本体は高温になっています。  
ミトンなどをお使いください。

## 1 電源スイッチが「○」(OFF) になっていることを確認して、差し込みプラグをコンセントに差し込む

### ⚠ 注意

電源コードは束ねたりまたは、本体に巻きつけた状態のまま使用しない

火災の原因になります。

差し込みプラグは、床面近くのコンセント  
(人が通る場所)に差し込まない

お子様やペットがコードにひっかかり、けがややけどの原因になります。

やむを得なく床面近くのコンセントを使用する場合は、コードの固定や保護を行なった上で、コードにひっかからない安全対策を行なってください。

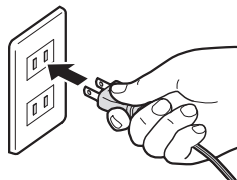

## 2 プレートを予熱する

- ①電源スイッチを「|」(ON) にします。
- ②電源ランプが点灯し、予熱が開始されます。
- ③約3分後、電源ランプが消灯し  
予熱完了です。

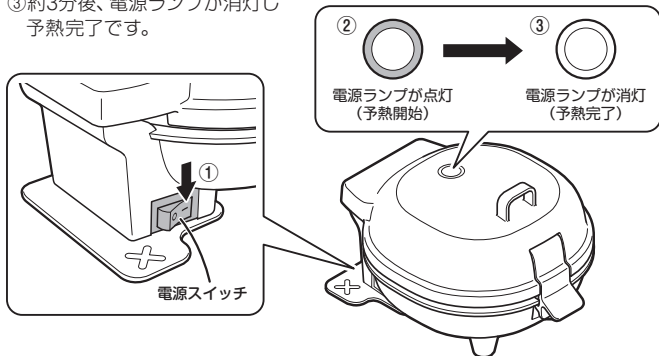

## 3 プレートにパンケーキ生地を入れる

- ①ストッパーをはずしながら、取っ手を持って本体上を開けます。
- ②プレート上下に食用油を塗り、プレート下に生地を流し入れます。  
※生地はプレートのふちをこえないよう注意し、適量の生地を入れてください。  
※材料は市販のパンケーキ粉やホットケーキミックスをご使用ください。  
※ご使用になる材料によって焼き上がりに差が出ることがあります。
- ③取っ手を持って「カチッ」と音がするまで押し込み、本体上を閉じます。  
※ストッパーがしっかり閉まっているか確認してください。

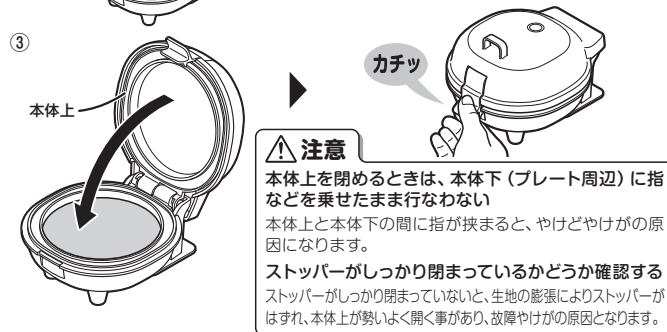
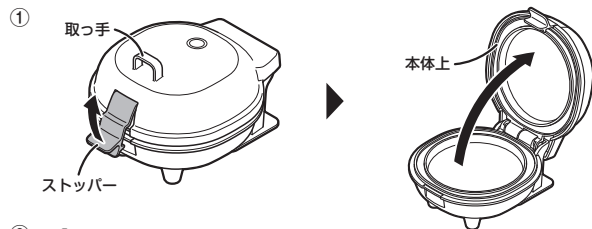

## 4 パンケーキを取り出す

- ①約3分で焼き上がりますが、焼き加減はお好みで調整してください。  
焼きあがったら、電源スイッチを「○」(OFF) にします。  
※焼き加減を確認後、再度継続して焼く場合は、ストッパーがしっかりと閉まっているか確認してください。
- ②ストッパーをはずして、取っ手を持って本体上を開けます。  
※本体上を開ける際、開けにくい場合は、本体が冷めるまで1~2分待ってから開けてください。
- ③トングなどで焼き上がったパンケーキを取り出します。

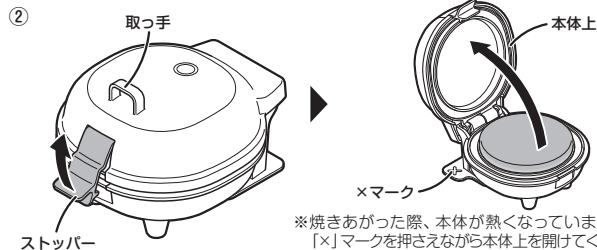
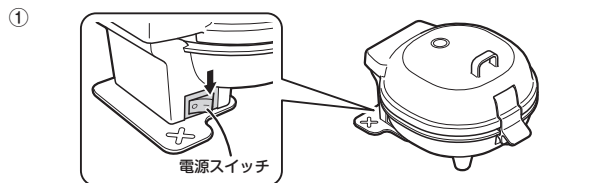

※焼きあがった際、本体が熱くなっていますので、「x」マークを押さえながら本体上を開けてください。  
※本体上を開ける際、開けにくい場合は、本体が冷めるまで1~2分待ってから開けてください。

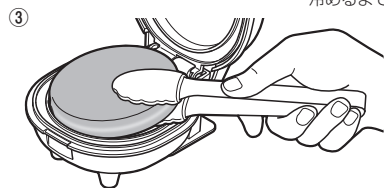

※連続して焼くときは、毎回プレートに付着したカスなどをふき取ってから、次の生地を焼いてください。

**⚠ 注意**  
プレートは触らない  
プレートは非常に高温のため、やけどやけがの原因になります。  
パンケーキの取り出しには金属製の箸やトングなどは使わない  
プレート表面のコーティングががれ、調理不良の原因になります。

## ⚠ 注意

お手入れの際は、必ず電源スイッチを「○」(OFF) にし、プラグをコンセントから抜く感電やけがの原因になります。

## お願い

- お手入れは本体が十分に冷めてから行なってください。  
使用直後はプレート部が熱くなっています。十分に冷めてからお手入れしてください。
- 本体は水洗いしないでください。  
性能が低下したり、ショート・感電・火災の原因になります。
- お手入れには以下のものは使わないでください。  
シンナー、ベンジン、アルコール、ミカキ粉、たわしなどは使用しないでください。



## 本体外側

固く絞った布で水拭きしてください。

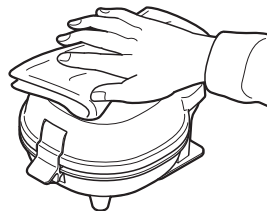

## プレート上下

固く絞った布で水拭きしてください。

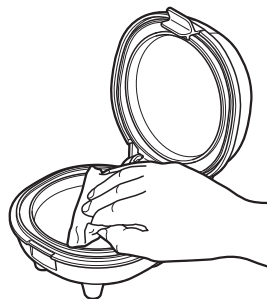

## ⚠ 注意

お手入れは本体が十分に冷めてから行なう  
使用直後はプレート部が熱くなっています。十分に冷めてからお手入れしてください。  
お手入れ中、本体上が閉じ、指などをはさまないように注意する  
本体上と本体下の間に指がはさまると、けがの原因になります。

# 保管方法

保管する前に必ずお手入れ(⇒9p 参照)を行なってください。

## ⚠ 注意

多湿で水がかかるとおそれがあるところに保管しないで  
故障による感電・火災の原因になります。

## お願い

- 電源スイッチを「○」(OFF)にし、差し込みプラグはコンセントから抜いてください。
- プラグ端子のほこりを取り除いてください。

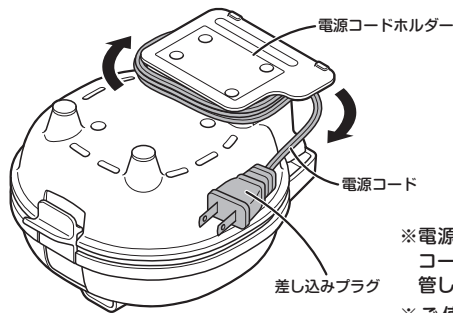

※電源コードは、本体底面の電源コードホルダーに巻きつけて保管してください。

※ご使用時は巻きつけた電源コードを必ずほどいてからご使用ください。

# 仕様

品番	KM-PM71
電源	AC100V 50/60Hz
消費電力	350W
外形寸法	幅131×奥行162×高さ107mm
質量	0.7kg
電源コードの長さ	約1.2m

# 修理を依頼される前に

修理を依頼される前に、次のことをお調べください。

こんなときは	調べるところ	直しかた
・電源が「 」(ON)にならない	・差し込みプラグがコンセントに差し込まれていない	・差し込みプラグをコンセント(AC100V)に差し込む <b>6p参照</b>
・パンケーキがうまく焼けない	・予熱をしていない ・本体が傾いている	・十分に予熱をしてから、調理をはじめめる <b>6p参照</b> ・本体を水平な場所にセットする
・パンケーキがひどく焦げる	・プレートの表面が汚れている ・プレート表面のコーティングがはがれている	・プレートのお手入れを行なう <b>9p参照</b> ・プレート表面のコーティングがはがれていても、人体には無害ですが、気になる場合は当社サービスセンターに相談する <b>巻末参照</b>
・本体から生地があふれる	・生地が多すぎる	・プレートのふちをこえないよう注意し、適量の生地を入れる <b>7p参照</b>
・煙が出たり、においがする	・プレートに異物が付着している	・十分に冷やしてから、異物を取り除く <b>9p参照</b>
・ストッパーがかからない	・プレートやストッパーに異物が付着している	・十分に冷やしてから、異物を取り除く <b>9p参照</b>

修理を依頼される場合は「保証とアフターサービス」(巻末)をご覧ください。

## キリトリ線

### 〈無料修理規定〉

- 取扱説明書、本体貼付ラベル等の注意書きに従った使用状態で保証期間内に故障した場合には、無料修理をさせていただきます。  
(ア) 無料修理をご依頼になる場合には、お買い上げの販売店に商品と本書をご提示ください。なおお申し込みください。  
(イ) お買い上げの販売店に無料修理をご依頼にならない場合には、当社サービスセンターにご連絡ください。
- ご購入の場合の修理ご依頼先等は、お買い上げ販売店または当社サービスセンターにご相談ください。
- ご購入時等で本書に記入の販売店で無料修理をお受けになれない場合には、当社サービスセンターへご連絡ください。
- 保証期間内で次の場合には取扱いとして有料とさせていただきます。  
(ア) 取扱いの誤り及び不当な修理や改造による故障及び損傷  
(イ) お買い上げ後の取付場所の移送、輸送、落下などによる故障及び損傷  
(ウ) 火災、地震、水害、落雷、その他天災地変、異常電圧、指定外の使用電源(電圧、周波数)などによる故障及び損傷  
(エ) 車両、船舶等に搭載された場合に生ずる故障及び損傷  
(オ) 一般家庭用以外(例えば、業務用としての使用)に使用された場合の故障及び損傷

- 本書のご提示がない場合  
(イ) 本書にお買い上げ年月日、お客様名、販売店名の記入のない場合、あるいは字句を書き替えられた場合  
(ウ) 純正品以外の消耗品、別売商品を使用した場合
- 本書は日本国内においてのみ有効です。
- 本書は再発行いたしませんので大切に保管してください。

### 修理メモ

※この保証書は、本書に明示した期間、条件のもとにおいて無料修理をお約束するものです。従ってこの保証書によって、お客様の法律上の権利を制限するものではありませんので、保証期間経過後の修理についてご不明の場合は、お買い上げの販売店または当社サービスセンターにお問い合わせください。

※保証期間経過後の修理や補修用性能部品の保有期間については取扱説明書をご覧ください。

※ This warranty is valid only for Japan.