

保証書

持込修理

| | | | |
|--------|-------------------------------|---------------|-------|
| 品名 | 水出しコーヒーマーカー Cool Barista Maxi | | |
| 品番 | BJ-CB05 | | |
| お客様様 | お名前 | 様 | |
| | ご住所 | | |
| お買い上げ日 | 年 月 日 | 住所・電話番号 | |
| 保証期間 | お買い上げ日より | 対象部分 | 取扱販売店 |
| | 1年 | 本体 消耗部品は除く | |

本書はお買い上げの日から上記期間中故障が発生した場合には、本書記載内容で無料修理を行なうことをお約束するものです。詳細は下記をご参照ください。

〈無料修理規定〉

- 取扱説明書、本体貼付ラベル等の注意書きに従った使用状態で保証期間内に故障した場合には、無料修理をさせていただきます。
 - 無料修理をご依頼になる場合には、お買い上げの販売店に商品と本書をご提示ご持参いただきお申しつけください。
 - お買い上げの販売店に無料修理をご依頼にならない場合には、当社サービスセンターにご連絡ください。
- ご転居の場合の修理ご依頼先等は、お買い上げ販売店または当社サービスセンターにご相談ください。
- ご購入品等で本書に記入の販売店が無料修理をお受けになれない場合には、当社サービスセンターにご連絡ください。
- 保証期間内で次の場合には原則として有料にさせていただきます。
 - 使用上の誤り及び不当な修理や改造による故障及び損傷
 - お買い上げ後の取付場所の移設、輸送、落下などによる故障及び損傷
 - 火災、地震、水害、落雷、その他天災地変、異常電圧、指定外の使用電源（電圧、周波数）などによる故障及び損傷
 - 車両、船舶等に搭載された場合に生ずる故障及び損傷
 - 一般家庭用以外（例えば、業務用としての使用）に使用された場合の故障及び損傷
 - 本書のご提示がない場合
 - 本書にお買い上げ年月日、お客様名、販売店名の記入のない場合、あるいは字句を書き替えられた場合
- 本書は日本国内においてのみ有効です。
- 本書は再発行いたしませんので大切に保管してください。

修理メモ

※この保証書は、本書に明示した期間、条件のもとにおいて無料修理をお約束するものです。従ってこの保証書によって、お客様の法律上の権利を制限するものではありませんので、保証期間経過後の修理についてご不明の場合は、お買い上げの販売店または当社サービスセンターにお問い合わせください。

※保証期間経過後の修理や補修用性能部品の保有期間については取扱説明書をご覧ください。

※This warranty is valid only in Japan.

株式会社 シー・シー・ピー

〒111-0042
東京都台東区寿3-14-11
蔵前チヨダビル3F

OMO/2603

取扱説明書

保証書付

水出しコーヒーマーカー Cool Barista Maxi

品番 **BJ-CB05**



このたびはお買い上げいただきまして、まことにありがとうございます。

- この取扱説明書は「BJ-CB05-XX※」用です。（※「XX」は本体色番番）
- ご使用前にこの取扱説明書をよくお読みになり、正しくお使いください。
- お読みになった後は、いつでも見られるところに大切に保管してください。
- USB電源アダプターは本商品には付属しておりません。市販のUSB電源アダプター（定格出力電圧5V定格出力電流2.0A以下）をお買い求めください。

◎ご使用前に

| | |
|---------|---|
| 安全上のご注意 | 2 |
| 使用上のご注意 | 5 |
| 各部のなまえ | 6 |
| 充電のしかた | 7 |

◎使いかた

| | |
|--------------|---|
| アイスコーヒーの作りかた | 9 |
|--------------|---|

◎お手入れ

| | |
|--------|----|
| お手入れ | 12 |
| 保管のしかた | 13 |

◎困ったときに

| | |
|--------------|----|
| 故障かな!?と思ったら | 14 |
| 仕様 | 15 |
| 消耗品/別売部品 | 16 |
| 充電式バッテリーについて | 17 |
| 安全装置について | 18 |
| 商品の廃棄について | 18 |
| 保証とアフターサービス | 19 |
| 保証書 | 巻末 |

家庭用



この商品を使用できるのは日本国内のみで、外国では電源・電圧が異なりますので使用できません。

This unit cannot be used in foreign countries as designed for Japan only.

ご使用前に、この「安全上のご注意」を必ずお読みください。

◎ここに示した注意事項は、本商品を安全に正しくお使いいただき、あなたやほかの人々への危害や損害を未然に防止するためのものです。必ず守ってください。









誤った使いかたをしたときに生じる危険や損害の程度を表わす図記号です。

| | |
|---|--|
|  危険 | 「人が死亡または重傷を負う危険性が切迫して生じることが想定される内容」を表わしています。 |
|  警告 | 「人が死亡または重傷を負う可能性が想定される内容」を表わしています。 |
|  注意 | 「傷害を負う可能性や、物的損害の発生が想定される内容」を表わしています。 |













お守りいただく内容を次の図記号で説明しています。

| | |
|--|---|
|  してはいけない「 禁止 」の内容を表わしています。 |  必ず実行していただく「 強制 」の内容を表わしています。 |
|--|---|

⚠ 危険 (バッテリー)

| | |
|--|--|
|  分解・改造はしない 液漏れ・発熱・破裂・発火の原因になります。 <small>分解禁止</small> |  火中に投入したり加熱しない 液漏れ・発熱・破裂・発火の原因になります。 <small>禁止</small> |
|  バッテリーを単独で充電しない バッテリーの液漏れ・発熱・破裂・発火の原因になります。 <small>禁止</small> |  本商品を落としたり、強い衝撃を与えたりしない バッテリー内蔵のため、液漏れ・発熱・破裂・発火の原因になります。 <small>禁止</small> |
|  本商品以外の機器に接続しない 過電流により、バッテリーの液漏れ・発熱・破裂・発火の原因になります。 <small>禁止</small> |  火気の近くでは使用しない。また、本体ユニットを直接ガスコンロにかけない 火災や故障の原因になります。 <small>禁止</small> |
|  長時間連続して使用しない 過負荷による故障、火災や感電の原因になります。 <small>禁止</small> |  内蔵の電池から漏れた液体が皮膚や衣服に付着した場合は、すぐに大量の水道水などのきれいな水で洗い流す。 目に入った場合はこすらずに水で流し、至急医師に相談する 皮膚に障害・目に障害や失明を起こす原因となるので、直ちに医師の治療を受けてください。 <small>必ず行なう</small> |
|  内蔵の電池が液漏れしたり、異臭がするときは、直ちに火気から遠ざける 漏れた電解液に引火し、破裂・発火の原因になります。 <small>必ず行なう</small> | |

⚠ 警告

| | |
|--|---|
|  定格15A・交流100Vのコンセントを単独で使用する ほかの機器と併用すると、発熱により故障・火災の原因になります。 <small>単独で使用</small> |  異常 (USBケーブルを動かさずと通電したり、しなかつたりする、USBケーブルが異常に熱いなど)・故障時には直ちに使用を中止し、USBコネクタを電源から抜く すぐにお買い上げの販売店または当社サービスセンター (⇒19p参照) にご相談ください。 <small>コネクタを抜く</small> |
|  USB電源アダプター (別売り) は根元まで確実に差し込む 不完全な差し込みは、感電や発熱による火災の原因になります。 <small>確実に差し込む</small> |  本体ユニットを水につけたり、水をかけたりしない ショート・感電・火災の原因になります。 <small>水ぬれ禁止</small> |
|  USBケーブルのコードやUSB電源アダプター (別売り) が傷んだり、コンセントの差し込みがゆるいときは使用しない 感電・ショート・発火の原因になります。 <small>使用禁止</small> |  ぬれた手でUSB電源アダプター (別売り) やUSBケーブルを抜き差ししない 感電・ショートの原因になります。 <small>ぬれ手禁止</small> |
|  USBケーブルのコードを傷つかけたり、破損したり、加工したり、無理に曲げたり、引っ張ったり、ねじったり、たばねたりしない。 また、重いものをのせたり、はさみ込んだりしない USBケーブルのコードが破損し、感電・火災の原因になります。 <small>禁止</small> |  改造はしない。また、修理技術者以外の人は分解したり修理をしない 火災・感電・けがの原因になります。修理はお買い上げの販売店または当社サービスセンター (⇒19p参照) にご相談ください。 <small>分解禁止</small> |
|  差し込みプラグを抜くときはコードを持たずに、必ずコネクタを持って引き抜く コードが劣化してショートや発火の原因になります。 <small>コネクタを抜く</small> |  お手入れの際は必ずUSBケーブルのコネクタを電源から抜く 感電やけが、やけどの原因になります。 <small>コネクタを抜く</small> |
|  充電時以外は、USBケーブルのコネクタを電源から抜く 感電・漏電・火災の原因になります。 <small>コネクタを抜く</small> |  付属のUSBケーブルを必ず使用する ほかのUSBケーブルを接続したり、ほかの製品に接続すると火災や感電の原因になります。 <small>注意</small> |
| |  Type-Cポートに金属などを接触させない 金属製のネックレスやヘアピンなどと一緒を持ち運んだり保管しない。バッテリーがショートし、液漏れ・発熱・破裂・発火の原因になります。 <small>禁止</small> |

警告



使用中は本体にものをかぶせて覆わない
火災の原因になります。



本体ユニットのすき間にピンや針金などの異物を入れない
感電やけが、火災の原因になります。



燃えやすいものや耐熱性の低いものの上に置いて使用しない
熱による変形や変色、火災の原因になります。



倒れやすいもの、壊れやすいものの近くで使用しない
けがや故障の原因になります。



引火性のもの（殺虫剤、ヘアスプレー、ガソリン、ベンジン、シンナー）の近くで使用しない
爆発や火災の原因になります。



子どもや取り扱いに不慣れな方だけで使わせたり、乳幼児の手の届く範囲で使用しない
感電やけが、やけどの原因になります。



異常時（こげ臭い、発煙など）は、使用を中止する
感電やけが、火災の原因になります。

注意



不安定な場所には置かない
落下してけがの原因になります。



充電中は本体の電源を入れない
事故や故障の原因になります。



落としたり、強い衝撃を与えない
けがや故障の原因になります。



自動車内など高温、湿気の多いところに保管しない
故障、発火の原因になります。



海外では使用しない
故障、発火の原因になります。



電源をOFFにする
USBケーブルを抜き差しするときは、必ず電源を「OFF」にしてから抜き差しする
感電・故障の原因になります。



使用中に移動させない
本体の落下などによりけがや故障の原因になります。



USBハブを使用しない
商品が正常に動作しなくなったり、故障の原因になります。



吸引排出口をふさがない
負荷がかかり商品が正常に動作しなくなったり、故障の原因になります。

けがや故障などを防ぐために、必ずお守りください

本商品は家庭用の調理器具です。業務用としては使用しないでください。また、調理の目的以外には使用しないでください。

はじめてお使いになるときは、お手入れしてからお使いください。（⇒12p参照）

安全上のご注意をよくお読みください。（⇒2~4p参照）

本商品を安全にお使いいただき、あなたやほかの人々への危害や損害を未然に防止するための安全に関する重要な内容ですので、必ずよくお読みください。

台所の流し台など、水を使用する場所や湿気やほこりの多い場所で使用しない
ショートして火災や感電の原因になります。

金属たわしや研磨剤入りの洗剤などは使用しない
表面に傷が付いたり、表面のコーティングがはがれる原因となります。

食器洗浄機・食器乾燥機を使用しない
故障の原因になります。

人がよく通るところで使用しない
ぶつかったり、USBケーブルにひっかかっていると、本体が落下して、けがや故障の原因になります。

本体を不安定な場所に置かない
本体の落下などにより、けがや故障の原因になります。

ご使用後にお手入れをしてください。（⇒12p参照）
汚れたままで使用を続けると、故障・不衛生の原因になりますので、ご使用のたびにお手入れしてください。

お手入れの際に金属製のヘラ・ナイロンたわし・みがき粉などを使用しない
傷つける原因になります。

お手入れの際は、シンナー・ベンジン・アルコール・みがき粉などは使用しない
変色や故障の原因になります。

お手入れの際は、40℃より高いお湯は使用しない
変形・破損の原因になります。

同梱の付属品以外は使用しない
けが・故障の原因になります。

「MAX」のライン以上に水・コーヒー粉・食品は入れない
カップ内で水・コーヒー粉・食品等があふれ、故障の原因になります。

本体および付属品を電子レンジで使用しない
本商品は電子レンジ調理に対応していません。故障・変形・変色の原因になります。

モバイルバッテリーなど、市販の充電式電源を使用する場合は、それぞれの取扱説明書にしたがって正しく使用する
商品が正常に動作しなくなったり、故障の原因になります。

USBケーブルのコードを持って引っ張ったり、釘などにかけない
USBケーブルの故障やコードが傷む原因になります。

USBケーブルやコードの付け根に無理力を加えない
USBケーブルの故障やコードが傷む原因になります。

各部のなまえ

充電のしかた

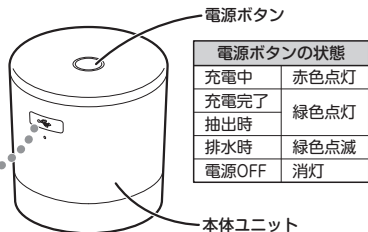
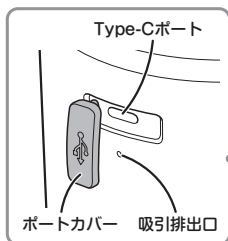

| 電源ボタンの状態 | |
|----------|------|
| 充電中 | 赤色点灯 |
| 充電完了 | 緑色点灯 |
| 抽出時 | 緑色点滅 |
| 排水時 | 緑色点減 |
| 電源OFF | 消灯 |

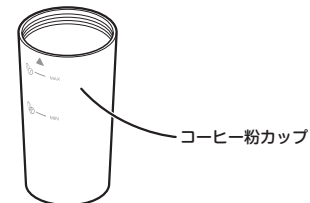
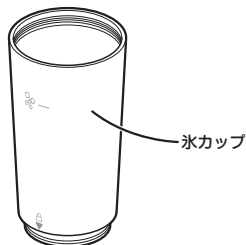

付属品

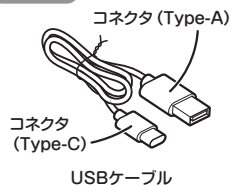

お願い

- 専用のUSB電源は販売しておりません。市販のUSB電源（定格出力電圧5V定格出力電流2.0A以下）をお買い求めください。
- パソコンのUSBポートに接続しての充電はおやめください。
- 購入後はじめてご使用になるときや、長時間ご使用にならなかったときには、必ず満充電になるまで充電してください。
- 充電するときは必ず電源を「OFF」にしてください。
不用意に電源が「ON」になると、けがや故障の原因になります。

警告

指定以外の電源・電圧で使用しない。ケーブルを巻いた状態で使用しない
火災・やけど・故障の原因になります。

注意

USBケーブルを引っ張らない
転倒したり、故障の原因になります。

1 USBケーブルとUSB電源アダプター（USB電源）を接続する

- ① 本体ユニットのポートカバーを開けます。
- ② 付属のUSBケーブルのコネクタ（Type-C側）を本体ユニットのType-Cポートに差し込みます。
- ③ USBケーブルのコネクタ（Type-A側）をUSB電源アダプター（USB電源）に接続します。

※接続したパソコンのデータの消失や故障など、本商品を使用することによって生じた損害に関して、いかなる場合においても当社は一切責任を負いません。データの復元・損失補償などはいたしませんので、ご了承ください。

※差し込み口が複数あるUSB電源アダプターで充電する際は、当商品単独でご使用ください。他製品に障害を与えることがあります。

※USB PD（パワーデリバリー）電源はご使用になれません。

※周囲温度が5～35℃以内で充電してください。

※USB電源アダプター、USB電源は本商品には付属しておりません。

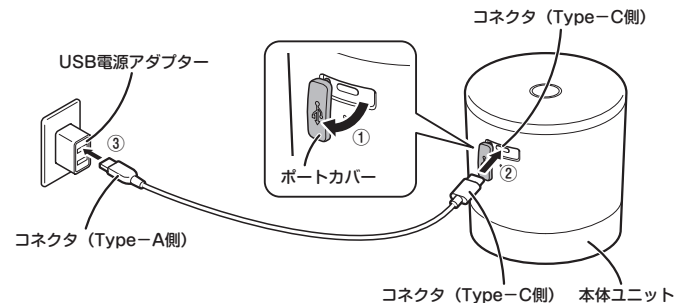

2 電源ボタンの点灯 (赤色) を確認する

充電中は電源ランプが赤色に点灯し、充電が完了すると電源ランプが緑色に点灯します。
 ※充電式バッテリーの温度が高い場合、安全装置がはたらき電源ボタンが消灯し運転が止まることがあります。USBコネクタを抜いて、1時間程度放置してから再度USB電源に接続してください。

電源ランプ (赤色)

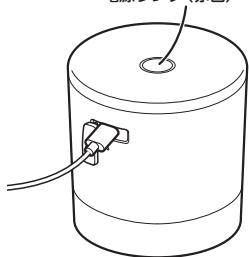

⚠ 注意

バッテリー残量が少ない場合は充電する
 バッテリー残量が少ない状態で使用すると、
 電源ランプが点灯 (赤色) します。電源ラン
 プが点灯 (赤色) したら抽出を終了して充電
 してください。

充電時間：約2.5時間

バッテリー残量により充電時間が短くなる
 場合があります。

3 充電を終了する

- ① 充電が完了すると電源ランプが点灯 (緑色) します。
 ※充電完了の緑色ランプは30分後に消灯します。
- ② USBコネクタをType-CポートとUSB電源アダプターまたはUSB電源から抜きます。
- ③ ポートカバーを閉じます。

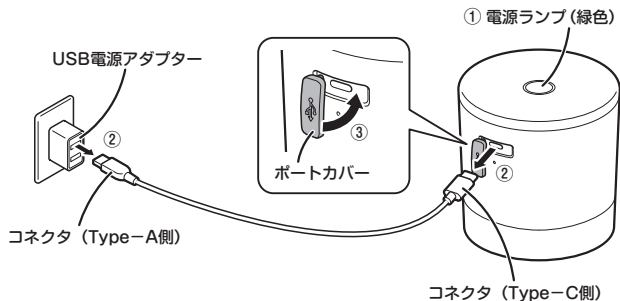

アイスコーヒーの作りかた

※仕上がりがコーヒー量 約650mL

「コーヒー粉」とはコーヒー豆を挽いたものです。
 ・中挽き・細挽き・極細挽き (パウダー状) のコーヒー粉を使用すると目詰まりを起
 こし、飲料水を吸い上げないことがあります。
 コーヒー粉は中挽き以上 (中挽き含む) 程度に挽いたものをご使用ください。

1 各カップに飲料水・氷・コーヒー粉を入れる

- ① メインカップに底カバーを取り付け、620mLの飲料水を入れます。
- ② 氷カップに氷を100g入れます。
- ③ コーヒー粉カップにコーヒー粉を50g入れます。



⚠ 注意

底カバーはしっかりと取り付ける
 水が漏れてまわりを汚したり、故障
 の原因になります。

Point

- ・飲料水、氷、コーヒー粉の量は好みで調整し
 てください。
- ・冷水を使用する場合は、氷なしで抽出できます。
- ・飲料水と氷を合わせて720mLを最大量として
 ご使用ください。

2 本体ユニットと各カップを組み立てる

- ① 本体ユニットに氷カップをしっかりと取り付けます。
- ② 氷カップの「▼」とコーヒー粉カップの「▲」を合わせてしっかりと取り付けます。
- ③ メインカップに本体ユニットをしっかりと取り付けます。

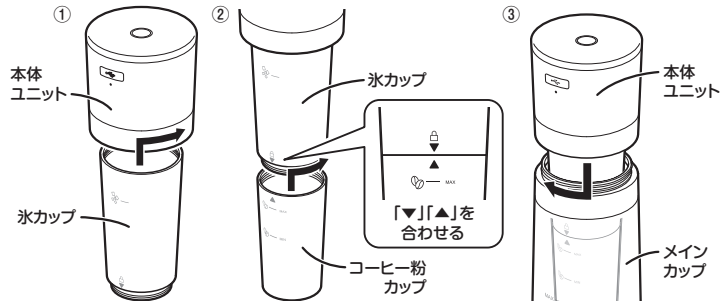

3 電源ボタンを押す

電源ボタンを1回押すと電源ランプが点灯（緑色）し、抽出（約20分間）が開始します。抽出が完了すると電源ランプが消灯し、電源がOFFになります。

- ・抽出濃度が薄い：電源ボタンを2回押すと電源ランプ（緑色）が点灯し、約5分間の抽出が開始されます。味の調整などにご使用ください。
- ・途中停止：抽出を停止する場合は、抽出中に電源ボタンを1回押すと電源がOFFになります。

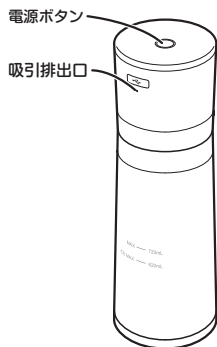

Point 途中で抽出を停止した場合、電源ボタンを2秒間長押しをして、氷カップとコーヒー粉カップに残っているコーヒーをメインカップに排水できます。（約30秒間）

操作方法

- ①1回押し:LED（緑色）点灯 → LED消灯
基本抽出モード → 20分 → 抽出終了
※動作中に「電源ボタン」を押すと、動作が停止します。
- ②2回押し（ダブルクリック）:LED（緑色）2回点滅したあと点灯 → LED消灯
5分抽出モード → 5分 → 抽出終了
※1回抽出後、薄い場合などに使用します。
- ③2秒長押し:LED（緑色）30秒間点滅 → LED消灯
抽出モード → 30秒 → 抽出終了
※抽出を中止した際などに使用します。
氷のカップやコーヒー粉カップに残った水をメインカップに排出します。

警告
吸引排出口をふさがない
正常に動作しない、ショート、感電・火災の原因になります。

注意
バッテリー残量が少ない場合は充電する
バッテリー残量が少ない状態で使用すると、電源ランプが点灯（赤色）します。電源ランプが点灯（赤色）したら抽出を終了し、排出モードを行なってください。

4 本体ユニットを取りはずし、注ぎフタを取り付ける

- ①メインカップから本体ユニットを取りはずします。
- ②メインカップに注ぎフタをしっかりと取り付けます。

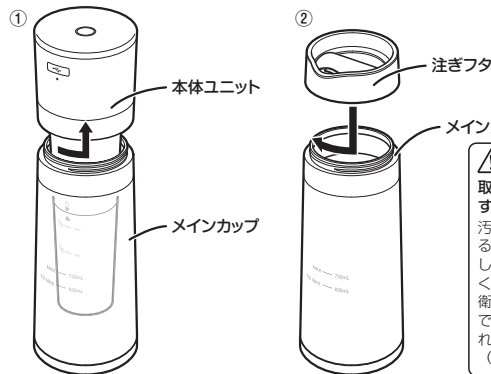

注意
取りはずした各パーツは
すぐにお手入れをする
汚れたままで使用を続けると、コーヒーメーカーとしての性能が発揮できなくなるだけでなく故障・不衛生の原因になりますので、ご使用のたびにお手入れしてください。（⇒12p参照）

5 アイスコーヒーを注ぐ

注ぎフタのキャップを開け、アイスコーヒーをグラスに注いでください。

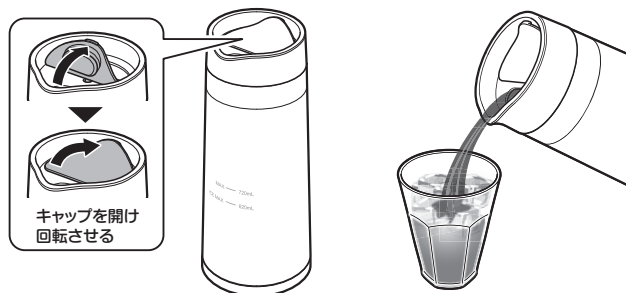

警告
本体ユニットは冷蔵庫に入れない
故障の原因になります。

注意
抽出したコーヒーなどの飲み物は、その日の内に飲み切る
放置すると菌が増殖する原因になります。

6 注ぎフタと底カバーを取りはずす

ご使用後はメインカップから注ぎフタと底カバーを取りはずし、お手入れをしてください。（⇒12p参照）

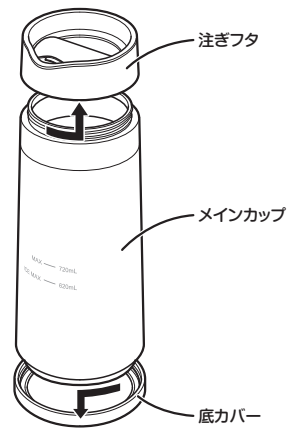

お手入れ

お願い

- 購入後はじめて使用するときは、各パーツをお手入れする
やわらかい布に少量の水を含ませてふき、よく乾燥させてから使用してください。
- お手入れには以下のものは使わない
シンナー、ベンジン、アルコール、みがき粉、たわしなどは変形・変色の原因になります。



警告

必ず電源を切って行ない、電源ボタンに触れない
感電・けが・やけどの原因になります。
本体ユニットを水につけたり、水をかけたりしない
ショート・感電・火災の原因になります。

注意

食器乾燥機や食器洗浄機などを使用しない
変形・破損の原因になります。
ドライヤー、乾燥機などを使って乾燥させない
熱により変形・故障することがあります。
ぬれたまま各パーツを取り付けない
乾燥させずに使用すると故障の原因になります。

本体ユニット ※水洗い不可

やわらかい布に水を含ませ、よく絞ってふきます。



メインカップ

台所用中性洗剤でしっかり洗い、水気をよく切ってください。

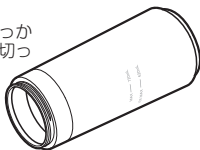

注ぎフタ・底カバー

パッキンを取りはずし、台所用中性洗剤でしっかり洗い、水気をよく切ってください。
パッキン装着は向きに注意し、突起部分が上向きになるよう装着してください。

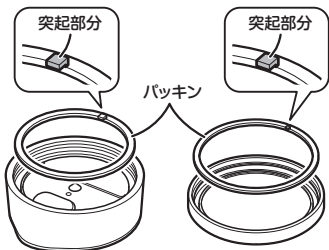

注意

パッキンの付け忘れに注意する
お手入れ後は必ずパッキンを取り付けてください。

氷カップ・コーヒー粉カップ

やわらかいブラシなどでフィルターのコーヒー粉を取り除き、台所用中性洗剤でしっかり洗い、水気をよく切ってください。

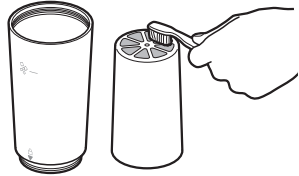

注意

フィルターには必要以上に力を入れない
フィルターが傷んだり、破れる原因になります。

保管のしかた

お願い

- お手入れをして、水分をよく乾燥させてから保管する
汚れや水分が残ったまま長期間保管すると悪臭やカビが発生する原因になります。
- 下記の手順で取り付けてポリ袋などで包み、もとの梱包ケースなどに入れて、保管してください。

警告

多湿で水がかかるおそれがあるところに保管しない
故障による感電・火災の原因になります。

1 本体ユニットにコーヒー粉カップと氷カップを取り付ける

- ① コーヒー粉カップを氷カップの中に入れます。
- ② 氷カップを本体ユニットに取り付けます。

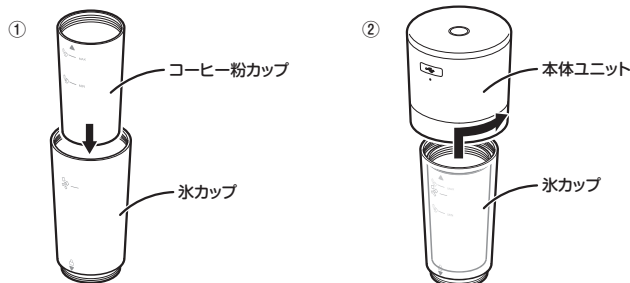

2 メインカップに底カバーと注ぎフタを取り付ける

- ① 氷カップと本体ユニットをメインカップの下から入れます。
- ② メインカップに底カバーと注ぎフタを取り付けます。

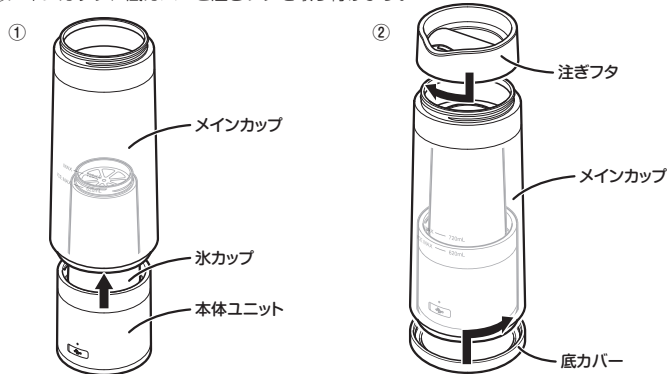

故障かな!?と思ったら

仕様

修理を依頼される前に、次のことをお調べください。

| こんなときは | 調べるところ | 直しかた |
|---------------|--|---|
| ・電源が（ON）にならない | <ul style="list-style-type: none"> ・充電ができていない ・バッテリーの残量が不足している | <ul style="list-style-type: none"> ・充電する 7p参照 |
| ・充電ができない | <ul style="list-style-type: none"> ・付属以外のUSBケーブルを使用している ・USBコネクタが正しく差し込まれていない ・定格出力電圧5V定格出力電流2.0A以下のUSB電源を使用していない ・充電式バッテリーの安全装置がはたらいている | <ul style="list-style-type: none"> ・付属のUSBケーブルを使用する 7p参照 ・Type-CポートにUSBコネクタをしっかりと差し込む 7p参照 ・定格電源のUSBを使用する 7p参照 ・USBコネクタを抜いて、1時間程度放置してから再度USB電源を接続してください。 18p参照 |
| ・抽出が正しく行なわれない | <ul style="list-style-type: none"> ・コーヒー粉の粒度が適切ではない ・各部品が正しく取り付けられていない ・駆動音はするが水を吸い上げない ・吸引排出口をふさいでいる | <ul style="list-style-type: none"> ・コーヒー粉は中挽き以上（中細挽き含む）程度に挽いたものを使用する 9p参照 ・各部品をしっかりと取り付ける 9p参照 ・電力不足の可能性があります。付属のUSBケーブルを使用して充電してから使用する 7p参照 ・吸引排出口がふさがれていると、正常に動作しません。吸引排出口をふさがらないでください。 10p参照 |
| ・抽出濃度が薄い | <ul style="list-style-type: none"> ・コーヒー粉などの量が少ない ・抽出時間が短い | <ul style="list-style-type: none"> ・コーヒー粉などの量をお好みで調節する 9p参照 ・電源ボタンを2回押し、抽出時間を延長する 10p参照 |
| ・使用中に止まってしまう | <ul style="list-style-type: none"> ・安全装置がはたらいている ・バッテリーの残量が不足している | <ul style="list-style-type: none"> ・電源を「OFF」にし、1時間程度放置する 18p参照 ・充電する 7p参照 |

修理を依頼される場合は「保証とアフターサービス」(⇒19p参照)をご覧ください。

| | |
|------------|-------------------------------------|
| 品番 | BJ-CB05 |
| 電源 | 入力：DC5V1A |
| 電池 | リチウムイオン充電式バッテリー-3.7V |
| 充電方式 | USB Type-C |
| 連続使用回数 | 基本抽出モード使用時約10回（新品購入時） |
| 充電時間 | 約2.5時間 |
| 外形寸法 | 幅105×高さ310mm（抽出時） |
| 本体質量 | 約690g（抽出時） |
| 定格カップ容量 | 液体容量720mL/材料容量MAX線まで（材料により重量は異なります） |
| USBケーブルの長さ | 約0.6m |
| 付属品 | USBケーブル、注ぎフタ、レシピブック |

※品質向上のため、予告なく仕様変更する場合があります。

消耗品/別売部品

お買い上げの販売店または当社サービスセンター(⇒19p参照)でお買い求めください。

◎消耗品

CoolBaristaMaxi用氷カップ



EX-4098-00

CoolBaristaMaxi用コーヒー粉カップ



EX-4099-00

◎別売部品

CoolBaristaMaxi用底カバー(パッキン含む)



EX-4100-00

CoolBaristaMaxi用注ぎフタ(パッキン含む)



EX-4101-00

CoolBarista用USBケーブル

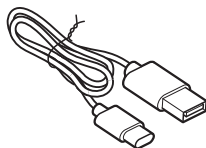

EX-4048-00

充電式バッテリーについて

リチウムイオンバッテリーは消耗品です。

内蔵のリチウムイオン充電式バッテリーは消耗品です。くり返し使用すると、持続時間が徐々に短くなります。充電式バッテリーの寿命は、充電と使用のくり返しで約500回です。充電式バッテリーが寿命により、充電できない、充電しても使用時間が短いなどの場合には、当社のサービスセンターへご相談ください。

有料にて交換対応いたします。充電式バッテリーの交換をご要望の場合には充電式バッテリーを取り出さず、本体ユニットを当社サービスセンター(⇒19p参照)へご送付ください。

Point 充電式バッテリーを使用せずに長期間放置すると、自然放電による劣化の原因となります。劣化防止のため、3ヶ月に一度を目安に、充電→動作が止まるまで運転→充電を行ってください。周囲温度が5~35℃以内で充電してください。

安全装置について

本商品は本体の故障やリチウムイオン充電式バッテリーの過熱による事故を防止するために安全装置を内蔵しています。モーターに過度な負荷がかかると、安全装置がはたらき、電源ボタンが消灯し運転が止まる場合があります。

安全装置がはたらく条件

- 高温下で使用したとき
- 吸引排出口がふさがれたまま使用したとき

安全装置がはたらいたときは

もし、安全装置がはたらいて運転が止まった場合は、各パーツをお手入れ（⇒12p参照）したうえで、1時間程度放置（冷却）してから再度ご使用ください。

※万一、1時間放置しても電源が入らない場合、通常の使用にて安全装置がひんぱんにはたらいてしまう場合は、当社サービスセンター（⇒19p参照）にご相談ください。

商品の廃棄について

この商品には、リサイクル可能なリチウムイオン充電式バッテリーを使用しております。リチウムイオン充電式バッテリーはリサイクル可能な貴重な資源です。ご使用にならなくなった本商品を廃棄する場合は、分解せずお住まいの自治体の指示にしたがってリサイクルにご協力ください。

自治体での回収が難しい場合は、“充電電池の内蔵されている本体部分のみ”（それ以外の部品はお客様にて廃棄願います）下記当社サービスセンター宛てに「電池リサイクル依頼品」と記載して、元払いにてお送りください。

株式会社 シー・シー・ピー サービスセンター

〒601-8347 京都市南区吉祥院観音堂南町一丁目5番地

TEL.075-692-1001

ご使用にならない充電式バッテリーは稀少資源の有効活用のため、リサイクルにご協力ください。

リサイクルはゴミを減らし環境を守ることにもつながります。



保証とアフターサービス

1 この商品には保証書がついています。

保証書は販売店にて所定事項を記入してお渡しいたしますので、内容をよくお読みのうえ大切に保管してください。

2 保証期間はお買い上げの日から1年間です。

保証期間中でも有料になることがありますので、保証書をよくお読みください。

3 保証期間後の修理は・・・

販売店または当社サービスセンターにご相談ください。修理によって機能が維持できる場合は、ご希望により有料修理いたします。ただし、補修用性能部品の最低保期間、製造打ち切り後6年です。

4 商品修理に関する取り決めについて

お客様からお預かりした大事な商品の取り扱いに関しては、弊社修理規約・規定に則り対応いたします。修理をお申込みの際は、弊社ホームページに記載している弊社修理規定をご一読していただきますようお願い申し上げます。

<<https://www.ccp-jp.com/life/kitei.pdf>>

注意）補修用性能部品とは、その商品の機能を維持するために必要な部品です。

この商品についてのご質問は

株式会社 シー・シー・ピー サービスセンター

TEL.075-692-1001 FAX.075-681-0904

営業日：月曜～金曜（但し、祝日は除きます）お電話受付時間 10：00～17：00

愛情点検

長年ご愛用の商品の点検を！



このような症状はありませんか？

- ボタンを押しても、とまどき運転しないことがある。
- 本体が変形したり、異常に熱い。
- こげくさい臭いが出る。
- その他の異常、故障がある。

このような症状のときは、事故防止のため、直ちにご使用を止めていただき、必ず電池店または当社サービスセンターに点検をご相談ください。