

サイクロン式スティッククリーナー

品番 **CT-22**

取扱説明書

このたびはお買い上げいただきまして、まことにありがとうございます。

- この製品を安全に正しくお使いいただくために、ご使用前に「取扱説明書」を最後までよくお読みください。
- お読みになったあとは、いつでも見られるところに大切に保管してください。

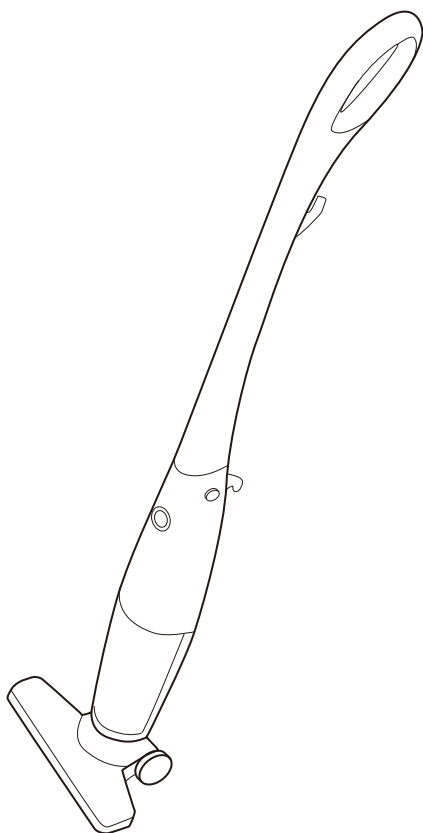

もくじ

- ◆安全上のご注意 …………… 2
- ◆ご使用にあたってのお願い …… 4
- ◆各部の名称 …………… 5
- ◆組み立てかた …………… 6
- ◆使いかた …………… 7
- ◆ゴミの捨てかた …………… 8
- ◆収納のしかた …………… 10
- ◆お手入れ …………… 11
- ◆消耗・交換部品 …………… 13
- ◆修理を依頼される前に ……… 14
- ◆仕様 …………… 15
- ◆保証とアフターサービス …… 16



家庭用

この製品を使用できるのは日本国内のみで、外国では電源、電圧が異なりますので使用できません。
(This unit can not be used in foreign countries as designed for Japan only.)



安全上のご注意

ご使用前に、必ずお読みください。また、お使いになる方がいつでも見られるところに必ず保管してください。













*ここに示した注意事項は、本製品を安全にお使いいただき、あなたや他の人々への危害や損害を未然に防止するためのものです。誤った取り扱いをすると生じることが想定される内容を『警告』と『注意』に区分しています。安全に関する重要な内容ですので、必ず守ってください。

 警告	誤った取り扱いをすると、人が死亡または重傷を負う可能性が想定される内容を示しています。
 注意	誤った取り扱いをすると、人が傷害を負ったり、物的損害の発生が想定される内容を示しています。





図記号の意味と例

	⊘ 記号は、「してはいけないこと」を意味しています。 図の中に具体的な禁止内容(左図は分解禁止)が描かれています。
	● 記号は、「しなければならないこと」を意味しています。 図の中に具体的な指示内容(左図は差し込みプラグをコンセントから抜いてください)が描かれています。







⚠ 警告

 水ぬれ禁止	水につけたり、水をかけたりしない 風呂場などの水場では絶対に使用しない ショート・感電・火災の原因になります。	 使用禁止	本体にタオルやふとんなどを掛けて使用しない 過熱して火災の原因になります。
 使用禁止	子供だけで使用させない けがの原因になります。	 プラグを抜く	お手入れの際は必ず差し込みプラグをコンセントから抜く 感電やけがの原因になります。
 使用禁止	電源コードが傷んだり、コンセントの差し込みがゆるいときは使用しない 感電・ショート・発火の原因になります。	 禁止	本体のすきまにピンや針金などの異物を入れない 感電やけが、火災の原因になります。
 単独で使用	定格 15A・交流 100V のコンセントを単独で使用する 他の機器と併用すると、発熱により火災・故障の原因になります。	 プラグを抜く	異常時(こげくさいなど)は、運転を停止して差し込みプラグを抜く 異常のまま運転を続けると火災や感電の原因になります。運転を停止してお買い上げの販売店または当社サービスセンターにご相談ください。(→16 ページ参照)
 禁止	本体に乗らない けがの原因になります。	 分解禁止	改造はしない。また、修理技術者以外の方は、分解したり修理をしない 火災・感電・けがの原因になります。修理はお買い上げの販売店または当社サービスセンターにご相談ください。(→16 ページ参照)
 ぬれ手禁止	ぬれた手で、差し込みプラグを抜き差ししない 感電の原因になります。		
 禁止	排気口をふさがない 発火・故障・本体の変形の原因になります。		

警告

 禁止	電源コードを傷つけたり、破損したり、加工したり、無理に曲げたり、引っ張ったり、ねじったり、たばねたりしない 電源コードが破損し、火災・感電の原因になります。	 禁止	スプレー缶、引火性の危険物(殺虫剤、ヘアスプレー、ガソリン・シンナーなど)を本体の近くで使用しない また、これらのものを放置しない 爆発や火災の原因になります。
 使用禁止	水気を含むもの、倒れやすいもの、壊れやすいものの近くで使用しない 感電・事故・故障の原因になります。	 使用禁止	ぬれているフィルターを使用しない 感電・故障の原因になります。

注意

 プラグを抜く	使用時以外は差し込みプラグをコンセントから抜く 感電・事故の原因になります。	 プラグの点検	ときどきは電源コンセントやプラグの点検を コンセントにほこりがたまっていると湿気が加わることで電流が流れ、火災の原因になることがあります。差し込みプラグが外れかけていたり、破損したりしている場合は特に危険です。 ◆思わぬ事故を防ぐために・・・ ●コンセントの周りにほこりをためないようにときどき掃除をする。 ●差し込みプラグがしっかりと差し込まれているか確かめる。 ●コンセントや電源コードに異常がないか確かめる。 ●差し込みプラグを差し込むとき、コンセントにゆるみがないか確かめる。 コンセントが発熱し火災の原因になります。
 プラグを持って抜く	差し込みプラグを抜くときはコードを持たずに、必ずプラグを持って引き抜く コードが傷み感電やショートして発火することがあります。		
 禁止	火気に近づけない 本体の変形によるショート・発火の原因になります。		
 禁止	吸引口がふさがった状態で長時間運転しない 過熱による本体の変形や故障・発火の原因になります。		
 禁止	フロアノズルやすき間ノズルを床や家具に押しつけない 床面や家具に傷をつける原因になります。		

ご使用にあたってのお願い

故障や事故などを防ぐために、必ずお守りください。

- この掃除機は家庭用です。業務用として使用しないでください。
- 掃除以外の目的で使用しないでください。
- 本体の上に乗らないでください。
- ご使用中にお子様やペットが触れないようにご注意ください。
- フロアノズルやすき間ノズルを床や家具などに押しつけないでください。
- ビニールや紙くずなどの大きなゴミはあらかじめ取り除いてください。
- ご使用にならないときは必ず差し込みプラグをコンセントから抜いてください。
- 次のものを吸わせないでください。故障の原因になります。

◆ガラス、ピン、刃物など鋭利な物



◆水などの液体や湿ったゴミ



◆殺虫剤などの薬品類

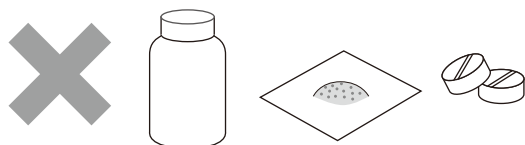

◆多量の砂や粉末など



ゴミ捨てはお早めに

- ・ゴミをたくさんためたままで使用を続けると吸引力が弱くなり、モーター故障の原因になります。

フィルターは定期的にお手入れを

- ・フィルターがゴミなどで目詰まりしたまま使用を続けると、モーター故障の原因になります。フィルターは定期的にお手入れしてください。

各部の名称

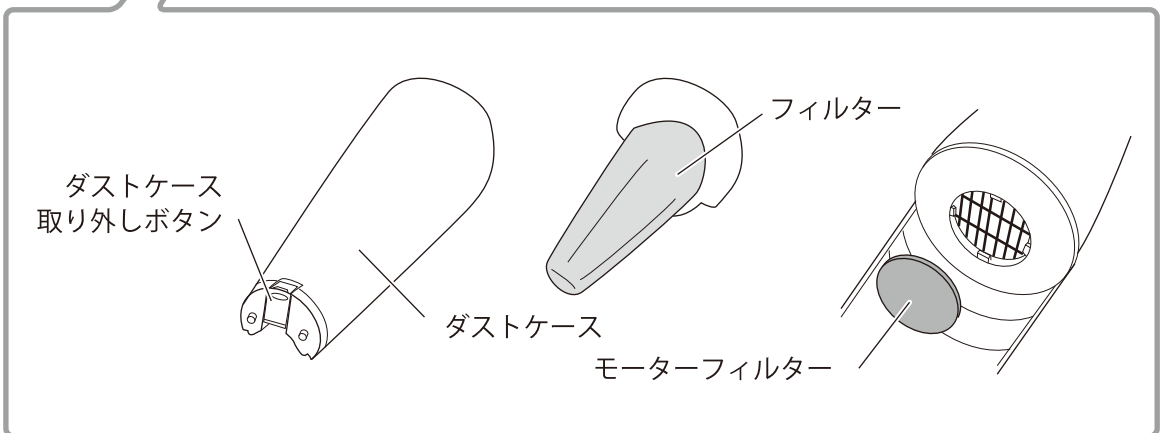
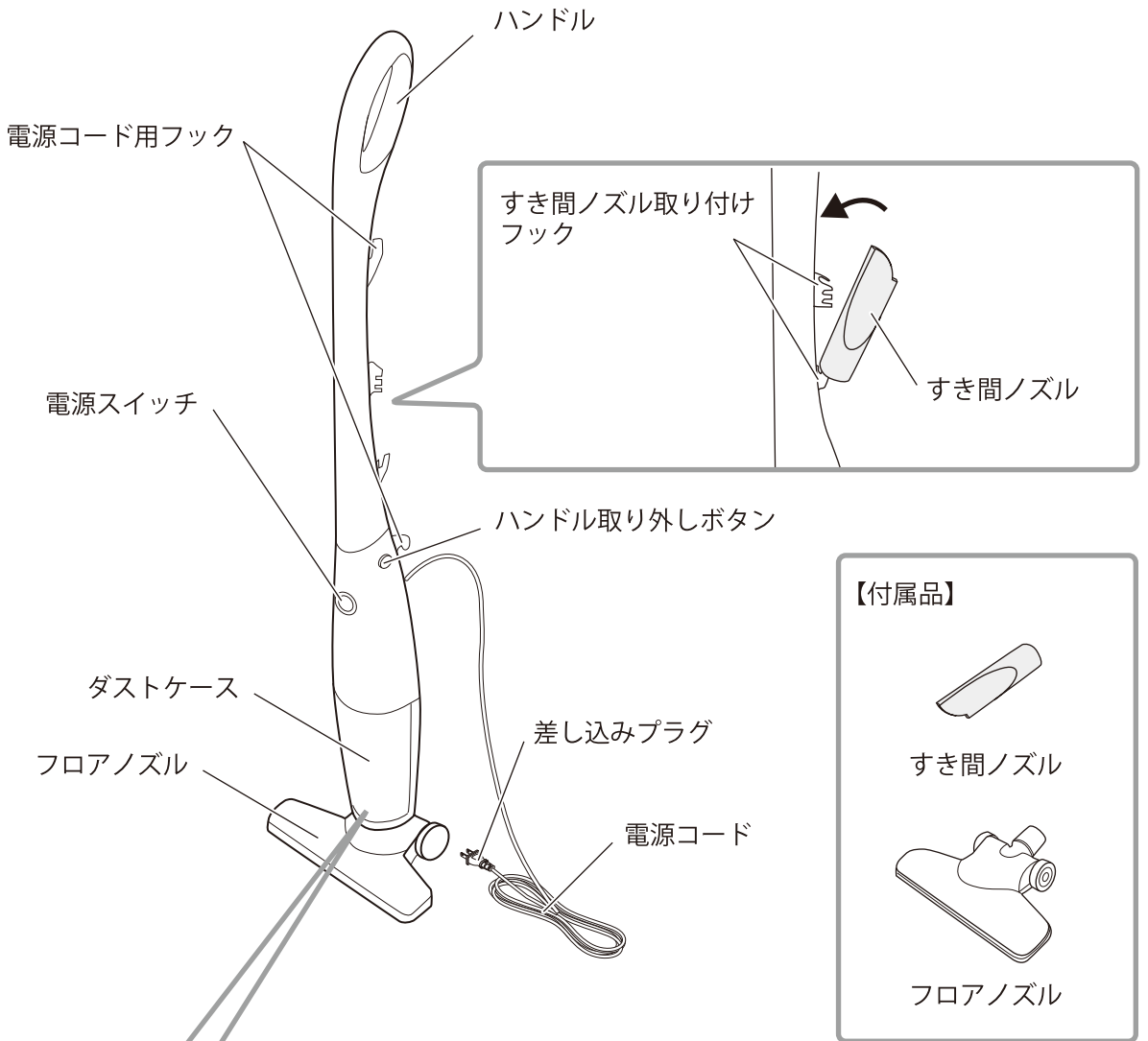

組み立てかた

- 1** フロアノズルを本体に差し込みます。
突起部を上にして図のように差し込みます。

使用中に外れないようにしっかりと差し込んでください。

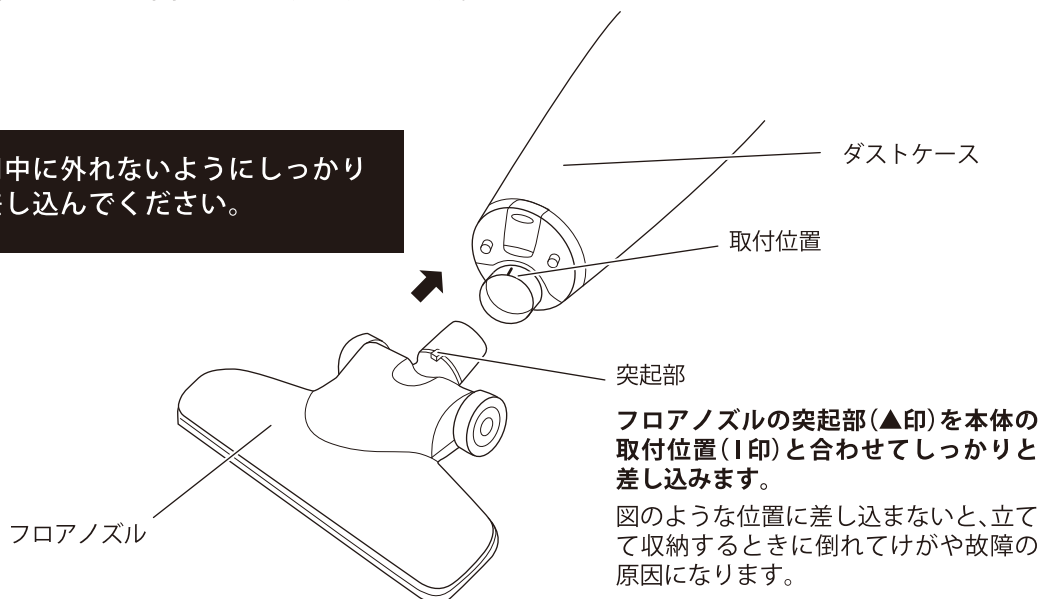

- 2** ハンドルを本体に差し込みます。付属のすき間ノズルはハンドルに取り付けて収納することができます。



使いかた

電源の「入」／「切」について

1 電源スイッチが「切」になっていることを確認して、差し込みプラグをコンセント(交流100V)に確実に差し込みます。

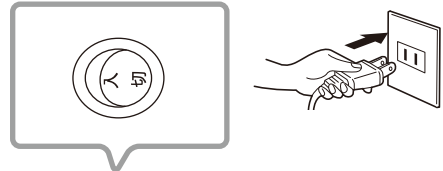

2 電源スイッチを「入」にします。

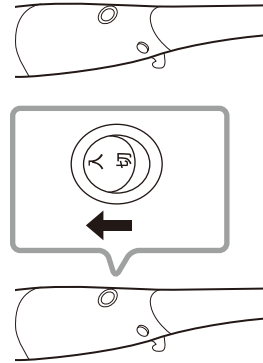

3 掃除が終わったら電源スイッチを「切」にして、差し込みプラグをコンセントから抜きます。

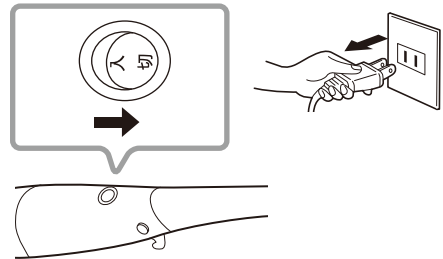

すき間ノズルについて

フロアノズルを取り外して、付属のすき間ノズルを図のように取り付けることができます。すき間ノズルを使わないときは、本体のハンドルに固定することができます。(→5ページ参照)

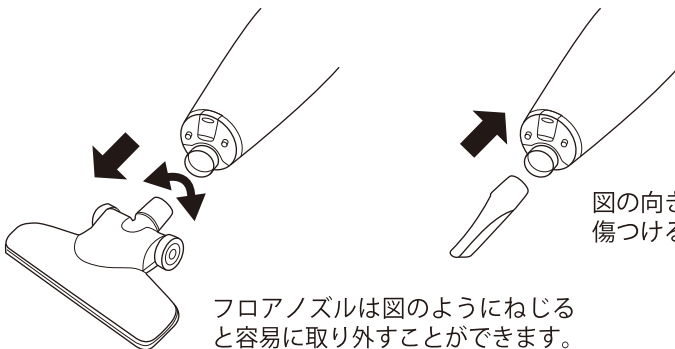

フロアノズルは図のようにねじると容易に取り外すことができます。

使用中に外れないようにしっかりと差し込んでください。

図の向きに差し込まないと床面を傷つける原因になります。

ゴミの捨てかた

ゴミを捨てる前に必ず電源を「切」にして、差し込みプラグをコンセントから抜いてください。

●ゴミ捨てラインを超える前に必ずゴミを捨ててください。

ゴミを捨てないで使用し続けると吸引力が低下するだけでなく、モーター故障の原因になります。

ゴミ捨てライン

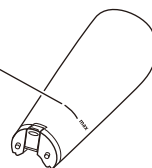

1 ダストケース取り外しボタンを押してダストケースを取り外します。

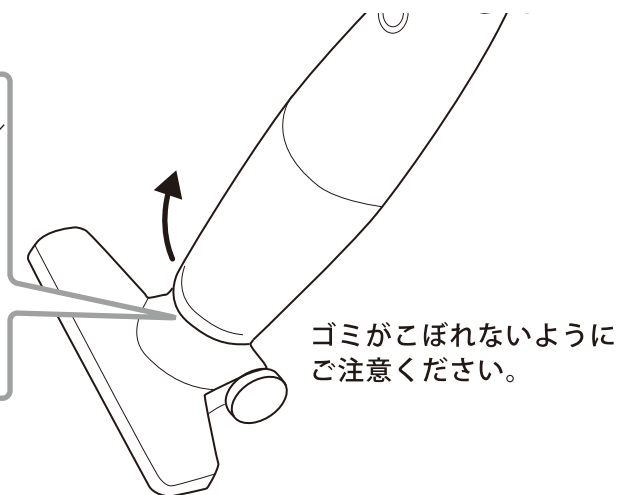
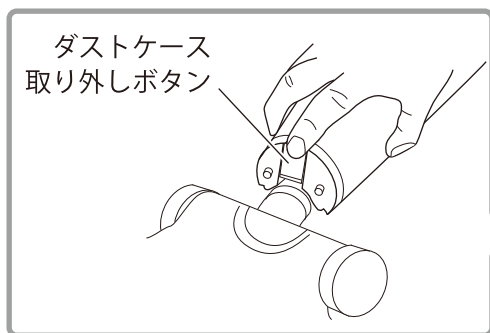

2 ダストケースからフィルターを取り外してゴミを捨てます。フィルターの汚れがひどいときは流水で水洗いしてください。(→12 ページ参照)

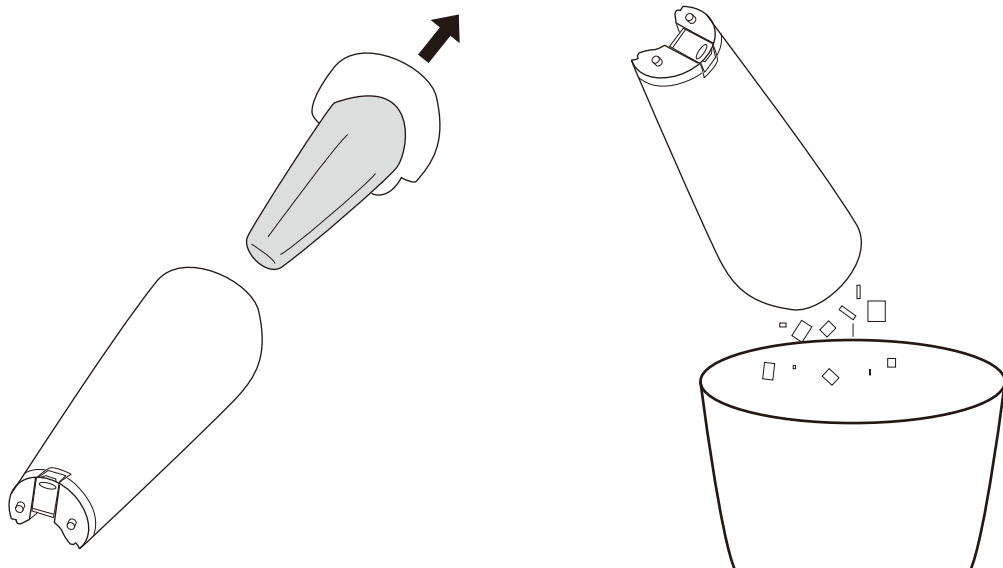

- 3** ダストケースにフィルターを取り付けてから、本体にダストケースを取り付けます。
 (フィルターが正しく取り付けられていないとダストケースが本体に取り付けられない原因になります)

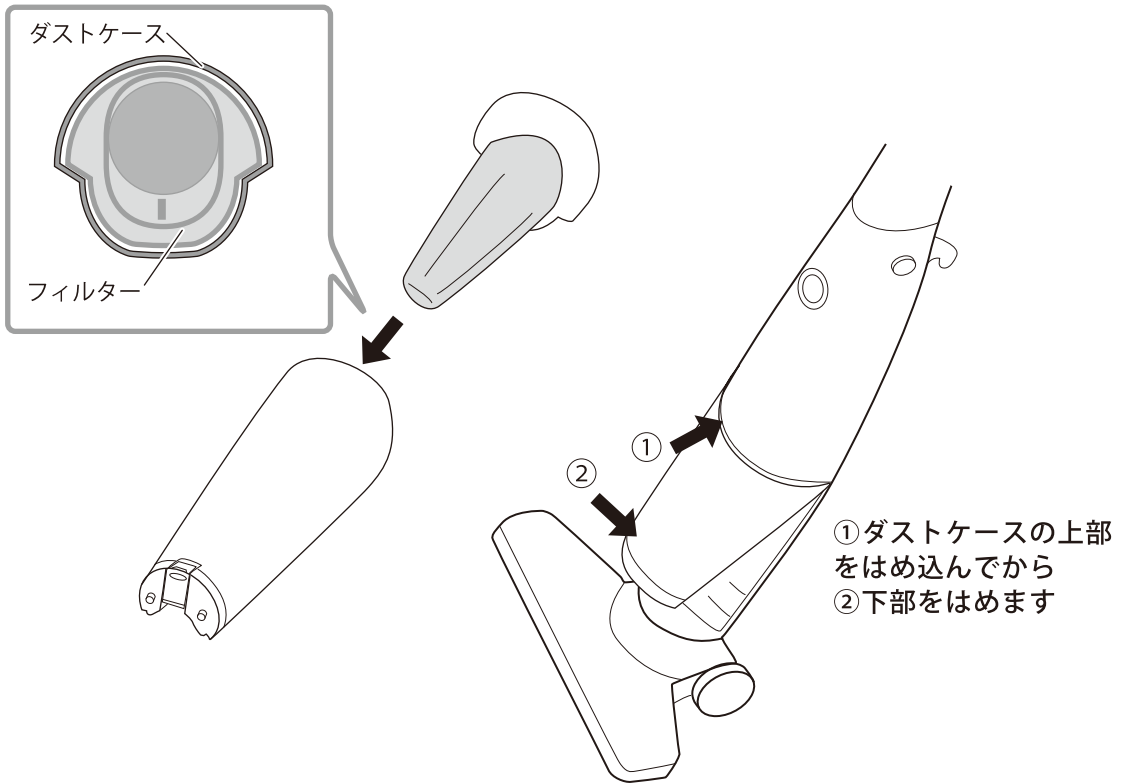

フィルターは必ず取り付けてください。フィルターを取り付けずに使用すると故障の原因になります。

収納のしかた

1 電源コードを電源コード用フックに巻き付けて収納できます。

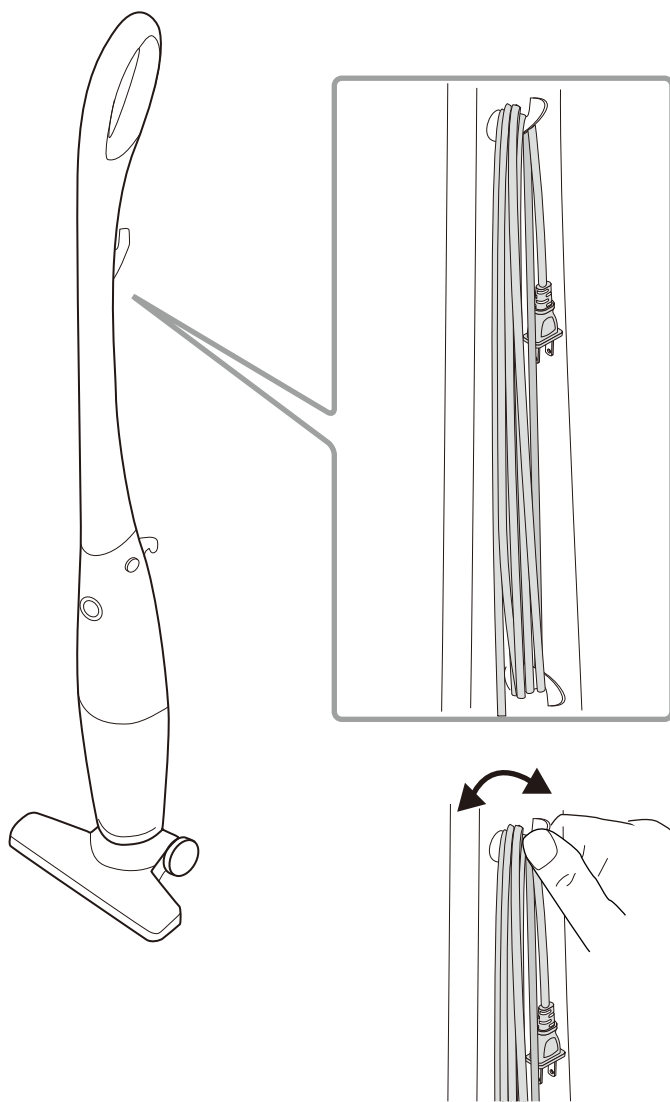

電源コードを巻きつけるときは、無理な力で強く引っ張らないでください。電源コードを傷める原因になります。

上のフックを図のように回転させると巻き付けた電源コードをかんたんに取り外せます。

電源コードを巻きつけたまま電源を入れしないでください。電源コードが発熱し、発火の原因になります。

お手入れ



警告

お手入れの前に、必ず差し込みプラグをコンセントから抜く
感電・けが・やけどの原因になります。



注意

シンナー・ベンジン・アルコール・ミガキ粉などは使用しない
変質・変色・故障の原因になります。

本体の丸洗いはしないでください。

必ず電源スイッチを「切」にして、差し込みプラグをコンセントから抜いてお手入れしてください。

本体のお手入れ

水を浸しよくしぼったやわらかい布で本体の汚れをふき取ります。

フロアノズルのお手入れ

ゴミが引っかかったり、詰まったりしたときにゴミを取り除いてください。

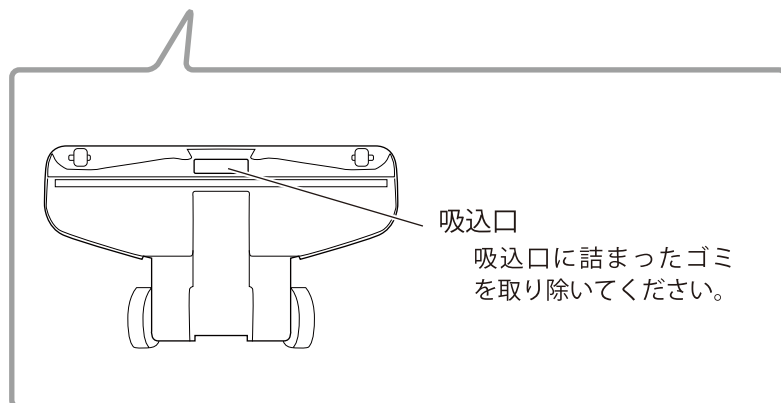
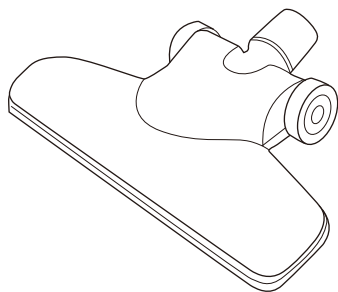

フィルター・ダストケースのお手入れ

フィルターやダストケースにゴミが付着したままで使用を続けると、吸引力が弱くなり、モーター故障の原因になります。定期的にお手入れしてください。

特に、砂や粉末はフィルターの目詰まりをおこす原因になります。このようなものを吸い込んだときは、すぐにフィルターを水洗いしてください。

- ダストケースからフィルターを取り外し、中のゴミを捨てます。ダストケースに付着したゴミやほこりをやわらかい布などで拭き取ります。

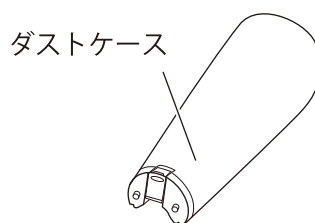

- フィルターは水洗いすることもできます。(流水で汚れを洗い落としてください)

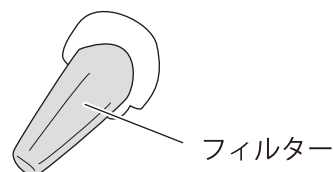

- モーターフィルターに付着しているゴミやほこりを取り除きます。モーターフィルターは水洗いすることができます。(流水で汚れを洗い落としてください)

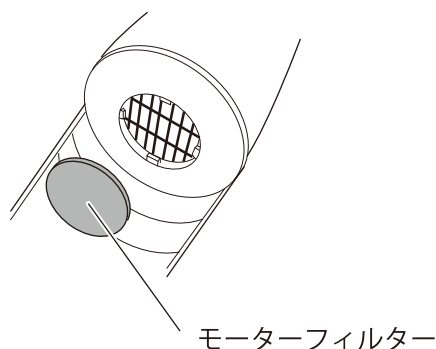

水洗いしたフィルター・モーターフィルターは、完全に乾いてから取り付けてください。湿った状態で取り付けて使用すると故障の原因になります。

フィルター・モーターフィルターは必ず取り付けてください。フィルターを取り付けないで使用すると故障の原因になります。

消耗・交換部品

消耗・交換部品のお求めは、お買いあげの販売店または当社サービスセンターにご連絡ください。(→16ページ参照)

名 称	品 番
フィルター	EX-3105-00
モーターフィルター	EX-3106-00
ダストケース (バイオレット)	EX-3107-00
すき間ノズル	EX-3108-00
フロアノズル	EX-3109-00

修理を依頼される前に

⚠ 警告

修理技術者以外の方は分解したり修理をしない

火災、感電、けがの原因になります。修理はお買い上げの販売店、または当社サービスセンターにご相談ください。

修理サービスを依頼される前に次の点をお調べください。

このようなとき	お調べいただくこと	なおしかた	参照ページ
ゴミを吸わない・吸引力が弱くなった（運転音がうるさくなった）	ダストケースにゴミがたまっていますか？	ゴミを捨ててください。	8ページ
	フィルターが汚れていませんか？	定期的にフィルターをお手入れしてください。	12ページ
	フロアノズルにゴミがつまっていますか？	フロアノズルを取り外して、詰まったゴミを取り除いてください。	11ページ
ダストケースが取り付けられない	フィルターは正しく取り付けられていますか？	フィルターを正しく取り付けてください。	9ページ

修理サービスを依頼される場合は「保証とアフターサービス」(→16 ページ) をご覧ください。

仕様

品番	CT-22	製品質量	1.5Kg
電源	AC100V 50-60Hz	電源コード長さ	約 5.0m
消費電力	250W	外形寸法	225 (W) ×130 (D) ×975 (H) mm
運転音	約 76dBA	付属品	フロアノズル (1) すき間ノズル (1)
集塵容積	約 150ml		
吸込仕事率	60W		

保証とアフターサービス

- 1** この製品には保証書がついています。
保証書は販売店にて所定事項を記入してお渡しいたしますので、内容をよくお読みの上、大切に保管してください。
- 2** 保証期間はご購入の日から1年間です。
保証期間中でも有料になることがありますので、保証書をよくお読みください。

- 3** 保証期間後の修理は・・・
販売店または当社サービスセンターにご相談ください。修理によって機能が維持できる場合は、ご要望により有料修理いたします。ただし、補修用性能部品の最低保有期間は、製造打ち切り後6年です。
注) 補修用性能部品とは、その製品の機能を維持するために必要な部品です。

【サービスのご依頼・ご相談窓口】

株式会社 **シー・シー・ピー** サービスセンター

〒135-0064 東京都江東区青海3丁目2番17号
ワールド流通センターA棟 ユニエックス倉庫内

TEL.03-3527-8899 / FAX.03-3527-8956

営業日：月曜～金曜(但し、祝日は除きます。)

お電話受付時間 9：30～17：00

愛情点検

長年ご使用のクリーナーの点検を!



このような症状はありませんか?

- 電源を入れても、ときどき運転しないことがある。
- コードを動かすと、通電したり、しなかったりする。
- 本体が変形したり、異常に熱い。
- こげくさい臭いがする。
- その他の異常、故障がある。

このような症状のときは、事故防止のため、ただちにご使用を止めていただき、必ず販売店または当社サービスセンターに点検をご相談ください。



株式会社 **シー・シー・ピー**

本社： 〒111-0043 東京都台東区駒形2-5-4

TEL. (03)5806-3507(ダイヤルイン)