

# 保証とアフターサービス



## 取扱説明書

保証書付

# レイアウトフリー衣類乾燥機

品番 **ZJ-CD43**

- 1** この商品には保証書がついています。  
保証書は販売店にて所定事項を記入してお渡しいたしますので、内容をよくお読みの方え大切に保管してください。
- 2** 保証期間はご購入の日から1年間です。  
保証期間中でも有料になることがありますので、保証書をよくお読みください。

- 3** 保証期間後の修理は・・・  
販売店または当社サービスセンターにご相談ください。修理によって機能が維持できる場合は、ご希望により有料修理いたします。ただし、補修用性能部品の最低保有期間は、製造打ち切り後6年です。
- 注) 補修用性能部品とは、その商品の機能を維持するために必要な部品です。

この商品についてのご質問は

株式会社 シー・シー・ピー サービスセンター

TEL.075-692-1001 FAX.075-681-0904

営業日：月曜～金曜（但し、祝日は除きます）お電話受付時間 10：00～17：00

### 愛情点検

### 長年ご使用の乾燥機の点検を！



#### このような症状はありませんか？

- 電源を入れても、ときどき運転しないことがある。
- コードを動かすと、通電したり、しなかったりする。
- 本体が変形したり、異常に熱い。
- こげくさいにおいがする。
- その他の異常、故障がある。

このような症状のときは、事故防止のため、直ちにご使用を止めていただき、必ず販売店または当社サービスセンターに点検をご相談ください。

株式会社 シー・シー・ピー

OM1/2305

キリトリ線

## レイアウトフリー衣類乾燥機 保証書

持込修理

品番	ZJ-CD43		
お客様	お名前	様	
	ご住所	〒	
	電話番号 ( ) -		
ご購入日	年 月 日	住所・電話番号	
保証期間	お買い上げ日より	対象部分	取扱販売店
	1年	本体 消耗部品は除く	

本書はお買上げの日から左記期間中故障が発生した場合には、本書記載内容で無料修理を行なうことをお約束するものです。詳細は裏面をご参照ください。

株式会社 シー・シー・ピー

〒111-0042  
東京都台東区寿3-14-11  
蔵前チヨダビル3F



このたびはお買い上げいただきまして、まことにありがとうございます。

- この取扱説明書は「ZJ-CD43-XX※」用です。（※"XX"は本体色番号）
- ご使用前にこの取扱説明書をよくお読みになり、正しくお使いください。
- お読みになった後は、いつでも見られるところに大切に保管してください。

### ◎ご使用前に

安全上のご注意 <small>必ず守ってください</small>	2
使用上のご注意	4
各部のなまえ	5
コントロールパネルの名称と機能	6
付属品の取り付け	8
本体の設置	10

### ◎使いかた

使いかた	11
------	----

### ◎お手入れ

お手入れ	21
------	----

### ◎困ったときに

上手にお使いいただくために	23
故障かな!?と思ったら	25
消耗品 / 別売部品	26
仕様	27
保証とアフターサービス	巻末
(保証書)	巻末



### 家庭用

この商品を使用できるのは日本国内のみで、外国では電源・電圧が異なりますので使用できません。  
This unit cannot be used in foreign countries as designed for Japan only.

## ご使用の前に、この「安全上のご注意」を必ずお読みください。

◎ここに示した注意事項は、本商品を安全に正しくお使いいただき、あなたや他の人々への危害や損害を未然に防止するためのものです。必ず守ってください。

誤った使いかたをしたときに生じる危険や損害の程度を表わす図記号です。

 <b>危険</b>	「人が死亡または重傷を負う危険性が切迫して生じることが想定される内容」を表わしています。
 <b>警告</b>	「人が死亡または重傷を負う可能性が想定される内容」を表わしています。
 <b>注意</b>	「傷害を負う可能性や、物的損害の発生が想定される内容」を表わしています。

お守りいただく内容を次の図記号で説明しています。

 してはいけない「禁止」の内容を表わしています。	 必ず実行していただく「強制」の内容を表わしています。
---	--

## 警告

 **使用禁止** 本商品を正しく使用することができないおそれのある人（幼児、子どもを含む）が単独で使用しない  
 使用する場合は、必ず保護者の監督のもとでご使用ください。

 **アース線を取り付ける**  
 漏電した場合、感電の原因になります。  
アース線 接続

 **禁止** 本体のすきまにピンや針金などの異物を入れない  
 感電やけが、火災の原因になります。

 **ぬれた手で、プラグを抜き差ししない**  
 感電の原因になります。  
ぬれ手 禁止

 **使用禁止** 電源コードやプラグが傷んだり、コンセントの差し込みがゆるいときは使用しない  
 感電・ショート・発火の原因になります。

 **お手入れの際は必ず差し込みプラグをコンセントから抜く**  
 感電やけが、やけどの原因になります。  
プラグを 抜く

 **使用禁止** 交流100V以外では使用しない  
 火災・感電の原因になります。

 **禁止** 電源コードを傷つけたり、破損したり、加工したり、無理に曲げたり、引っ張ったり、ねじったり、たばねたりしない  
 電源コードが破損し、火災・感電の原因になります。

 **水ぬれ 禁止** 本体を水につけたり、水をかけたりしない  
 ショート・感電・火災の原因になります。

 **異常時（焦げくさいなど）は、運転を停止して差し込みプラグを抜く**  
 異常のまま運転を続けると火災や感電の原因になります。運転を停止してお買い上げの販売店または当社サービスセンターにご相談ください。（⇒巻末参照）  
プラグを 抜く

 **禁止** 本体に乗ったり傾けたりしない  
 けがの原因になります。

 **禁止** 乾燥機が完全に止まるまで、ドラム内に手を入れない  
 けがの原因になります。

 **禁止** お手入れをする時などは、水や洗剤をかけない  
 ショート・感電・火災の原因になります。

 **使用禁止** 取扱説明書に記載以外の用途に使用しない  
 けが・故障の原因になります。

 **分解禁止** 改造はしない。また、修理技術者以外の人は、分解したり修理をしない  
 火災・感電・けがの原因になります。修理はお買い上げの販売店または当社サービスセンターにご相談ください。（⇒巻末参照）

## 注意

 **禁止** 落下のおそれがある場所や、不安定な場所には置かない  
 けが・故障の原因になります。

 **プラグの点検** ときどきは電源コンセントやプラグの点検を行なう  
 コンセントにほこりがたまっていると湿気が加わることで電流が流れ、火災の原因になることがあります。差し込みプラグがはずれかけていたり、破損したりしている場合は特に危険です。  
 ◆おもわぬ事故を防ぐために・・・  
 ●コンセントの周りにほこりをためないようときどき掃除をする。  
 ●プラグがしっかりと差し込まれているか確かめる。  
 ●コンセントや差し込みプラグに異常がないか確かめる。

 **プラグを抜く** 差し込みプラグを抜くときは電源コードを持たずに、必ず先端の差し込みプラグを持って引き抜く  
 コードが劣化してショートや発火の原因になります。

 **プラグを抜く** 使用時以外は、差し込みプラグをコンセントから抜く  
 感電・漏電・火災の原因になります。

 **単独で使用** 定格15A以上・交流100Vのコンセントを単独で使用する  
 感電・火災の原因になります。

 **禁止** しずくが垂れるような衣類を入れない  
 故障・感電の原因になります。

 **注意** 付属の電源コードを必ず使用する。また、付属の電源コードは、他の商品に転用しない  
 故障・発火の原因になります。

 **禁止** 引火物などが付いた洗濯物を入れない  
 油汚れ等が残っていた場合、火災の原因になります。

 **禁止** 洗濯物を入れすぎない  
 モーターに負担がかかり、正常に作動しない可能性があります。

 **注意** 漂白剤は完全に洗い落とす  
 漂白剤が残っていると、故障の原因になります。

 **取り除く** 金属粉・金属片やポケットに入っているものは取り除く  
 感電・火災の原因になります。

 **禁止** ドラム内に濡れた洗濯物を長時間入れない  
 ドラム内に雑菌が繁殖し、においの原因になります。



# 使用上のご注意

## けがや故障などを防ぐために、必ずお守りください

●本商品は家庭用の乾燥機です。業務用としては使用しないでください。

### お願い

●安全上のご注意をよくお読みください (⇒2~3p参照)

本商品を安全にお使いいただき、あなたや他の方への危害や損害を未然に防止するための安全に関する重要な内容ですので、必ずよくお読みください。

●定期的にお手入れを (⇒21p参照)

汚れたままで使用を続けると、乾燥機としての性能が発揮できなくなるだけでなく故障・不衛生の原因になりますので、ご使用のたびにお手入れしてください。

### こどもだけで使用させない

けがの原因になります。

### 本体に重いものをのせない

落下などにより、けがや故障の原因になります。

### 本体を落下のおそれがある場所や、不安定な場所に置かない

本体の落下などにより、けがや故障の原因になります。

### 湿度の高いところや水がかかるおそれがあるところ、ほこりの多いところで使用しない

感電・故障・火災の原因になります。

### ガスコンロの側などの高温となる場所では使用しない

本体の変形・変色の原因になります。

### 使用時以外は、差し込みプラグをコンセントから抜く

感電の原因になります。

### ご使用のたびにお手入れする

雑菌が繁殖する原因になります。

### お手入れをするときは必ずドラム内が冷えたことを確認する

やけどの原因になります。

### 人がよく通るところで使用しない

ぶつかったり、電源コードに引っかかったりすると、本体が転倒や落下して、けがや故障の原因になります。

### ビニールなどの吸気口をふさぐおそれのあるものはあらかじめ取り除く

変形・故障の原因になります。

本体を直射日光下・暖房器具の近くに置かない  
変形・故障の原因になります。

電源コードや電源プラグが傷んだり、コンセントの  
差し込みがゆるいときは使用しない  
感電の原因になります。

使用中は持ち運ばない  
破損の原因になります。

乾燥中またはドラム内が回転している間はドアを  
開けたり、手を入れたりしない  
けがの原因になります。

本体より異臭、異音、発煙等が発生した場合には直ちに使用  
を中止して当社サービスセンターにご連絡ください。

繊維の強度が弱いもの、特殊加工がされた衣類、  
化学繊維で作られている衣類は入れない  
衣類の破損、変形の原因になります。

本体は平らな濡れていない場所で、規定の間隔以上  
離して設置する (⇒10p参照)  
火災の原因になります。

乾燥直後はドラム表面が熱くなっているため、衣  
類取り出しの際には注意する  
やけどの原因になります。

電源コードを持って引っ張ったり、釘などにか  
けたりしない  
電源コードが傷む原因になります。

電源コードの付け根に無理な力を加えない  
電源コードが傷む原因になります。

# 各部のなまえ

## ■ 本体

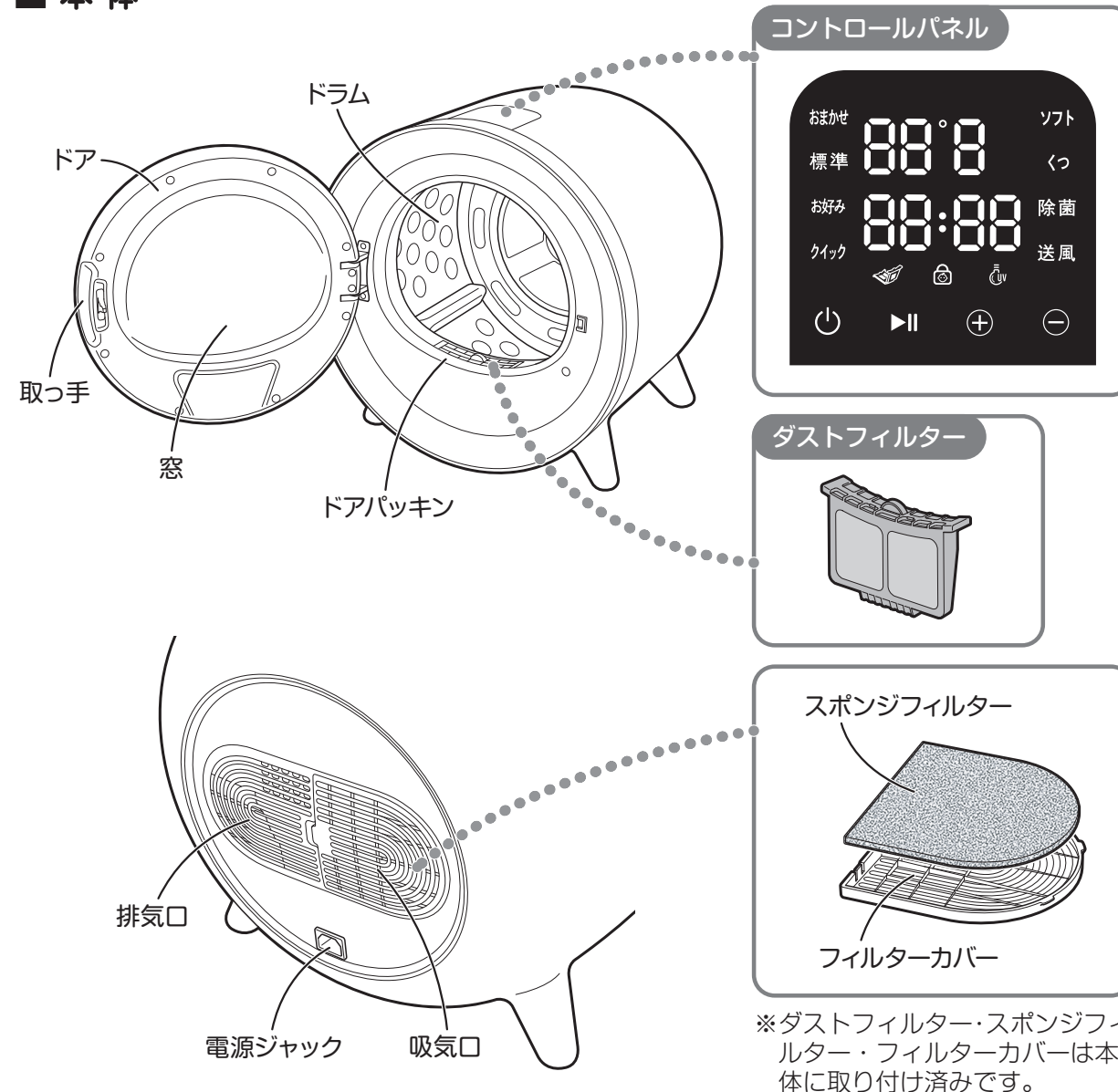

## 付属品

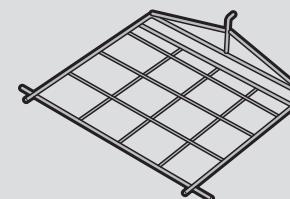
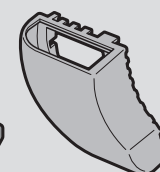
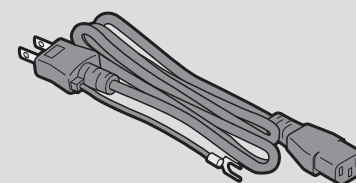

<b>AUTO</b>	おまかせ 時間: 自動設定 (標準 300分) 温度: 60°C	ソフト 時間: 120分 温度: 45°C
	標準 時間: 210分 温度: 60°C	くつ 時間: 240分 温度: 50°C
	お好み 時間: 5分単位 (標準 270分) 温度: 60°C	除菌 時間: 15分 温度: 送風
	クイック 時間: 30分 温度: 60°C	送風 時間: 90分 温度: 送風

クイックガイドラベル

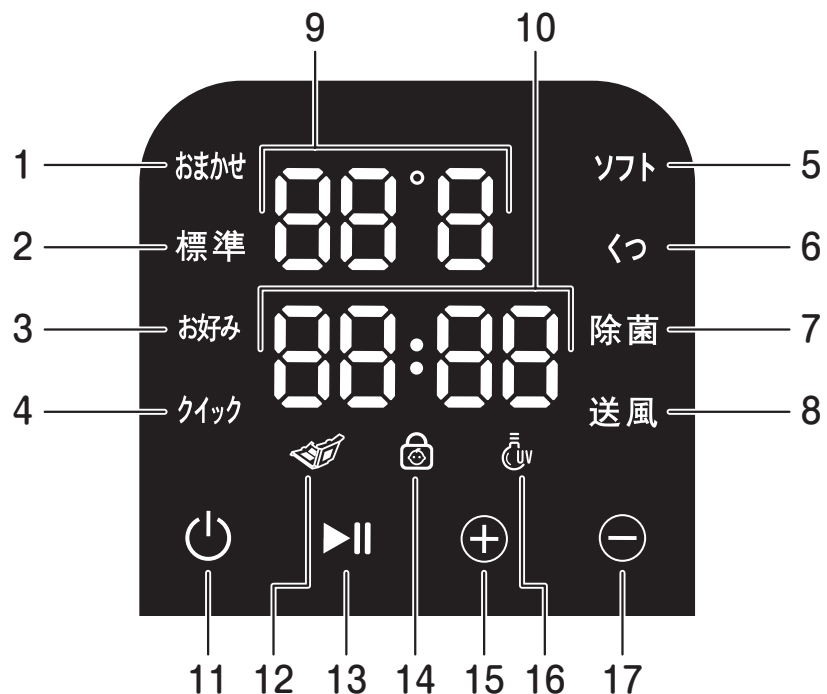

## 1. おまかせモード(⇒11p参照)

洗濯物の量で乾燥時間を自動で運転するモードです。

## 2. 標準モード(⇒13p参照)

日常でよく洗濯する普通の衣類で運転するモードです。

## 3. お好みモード(⇒14p参照)

乾燥時間を好みの設定で運転するモードです。

## 4. クイックモード(⇒15p参照)

洗濯物が少ない時に、短時間で運転するモードです。

## 5. ソフトモード(⇒16p参照)

デリケートな素材の衣類を扱う時に運転するモードです。

## 6. くつモード(⇒17p参照)

ドラムを回転させず、くつを乾燥させるモードです。付属のくつ用乾燥棚を使用します。

## 7. 除菌モード(⇒19p参照)

加熱機能は使用せず、紫外線を使用して衣類を除菌するモードです。

## 8. 送風モード(⇒20p参照)

加熱機能を使用しない、送風だけのモードです。

## 9. 温度表示

乾燥温度を表示します。

## 10. 運転時間

運転時間を表示します。ドアが開いている場合は「do or」、運転終了時は「End」と表示されます。

## 11. パワーボタン

電源の「入」「切」やモード選択をします。

## 12. ダストフィルターランプ

ダストフィルターが正しく取り付けられていない場合にランプが点灯します。

## 13. スタート/一時停止ボタン

運転のスタート/一時停止をします。

## 14. パネルロックランプ

このランプが点灯中は操作ができなくなります。

## 15. +ボタン

お好みモードで乾燥時間を増やします。

## 16. UV除菌ランプ

乾燥終了前10分～15分と除菌モードの運転中に点灯します。

## 17. -ボタン

お好みモードで乾燥時間を減らします。

## 乾燥モードの詳細

No.	乾燥モード	乾燥時間	乾燥温度	UV除菌	ドラム反転
1	おまかせ	自動設定(最長:300分)	60℃	○	○ (45秒ごと)
2	標準	210分	60℃		
3	お好み	15分(5分単位設定可能、最長:270分)	60℃		
4	クイック	30分	60℃		
5	ソフト	120分	45℃	○	×
6	くつ	240分	50℃		
7	除菌	15分	送風のみ	○	○ (45秒ごと)
8	送風	90分	送風のみ		

## パネルロックについて

運転開始後、30秒間でパネルロックランプが点灯し操作ができなくなります。パネルロックはコントロールパネルの「▶||」と「+」を同時に3秒間押すと解除されます。



## ダストフィルターランプについて

ダストフィルターにほこりがたまっている場合やダストフィルターが取り付けられていないか、しっかりと取り付けられていない場合にダストフィルターランプが点灯します。本体の図の位置にしっかりとダストフィルターを取り付けてください。ダストフィルターにほこりがたまっている場合は、たまったほこりを取り除いてください。(⇒21p参照)

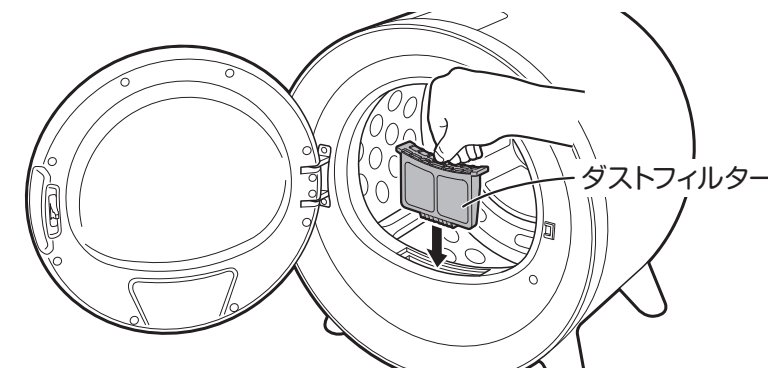

## クイックガイドラベルの貼り付け

クイックガイドラベルを本体の図の位置に貼り付けてください。

<b>AUTO</b>	<b>おまかせ</b> 時間：自動設定 (標準 300分) 温度：60℃	<b>ソフト</b> 時間：120分 温度：45℃
<b>標準</b> 時間：210分 温度：60℃	<b>くつ</b> 時間：240分 温度：50℃	
<b>お好み</b> 時間：5分単位 (標準 270分) 温度：60℃	<b>除菌</b> 時間：15分 温度：送風	
<b>クイック</b> 時間：30分 温度：60℃	<b>送風</b> 時間：90分 温度：送風	

クイックガイドラベル

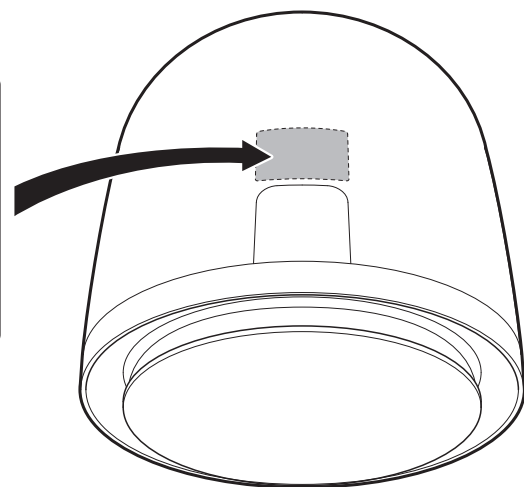

## 排気ダクトの取り付け

排気を上方向に向けたい場合は、本体裏面の排気口に排気ダクトを取り付けてください。

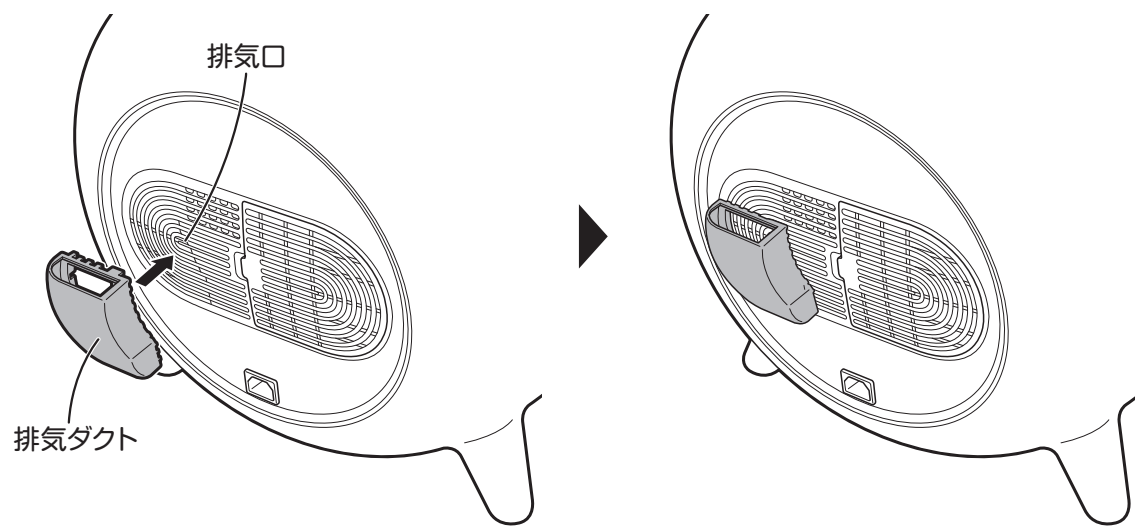

## 電源コード・アース線の取り付け

### 1 電源プラグを本体に差し込む

電源プラグを本体裏面の電源ジャックに差し込みます。

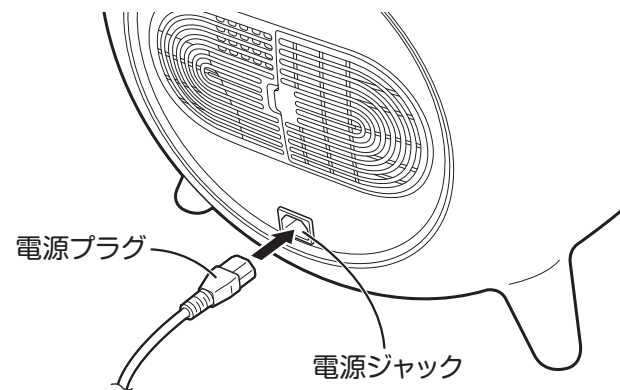

**注意**  
ぬれた手でプラグを抜き差ししない  
感電の原因になります。

※電源プラグは奥までしっかり  
差し込んでください。

### 2 アース線・差し込みプラグを取り付ける

アース線をアース端子に確実に取り付け、差し込みプラグをコンセントに差し込んでください。

**警告**  
アース線を取り付ける  
アース線を取り付けないと漏電のとき感電するおそれがあります。  
アース接続、アースの取り付けは、電気工事店または販売店にご相談ください。  
アース線を先に取り付ける  
アース線を取り付けるときは、差し込みプラグをコンセントから抜いた状態で取り付けてください。

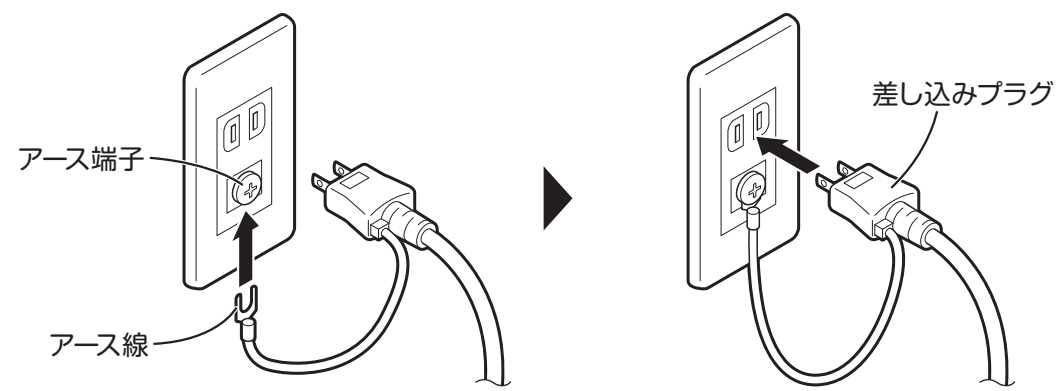

### ●アース端子がない場合

電気工事士の有資格者がD種（第3種）接地工事をするよう、法令で定められています。

**お願い** 次のようなところには、絶対にアース線を接続しないでください。（法令などで禁止）  
ガス管・電話線・避雷針・水栓、水道管は途中から塩ビ管になっている場合がありますので  
教えてください。



# 本体の設置

本体は壁や天井から下記の距離以上離して設置してください。

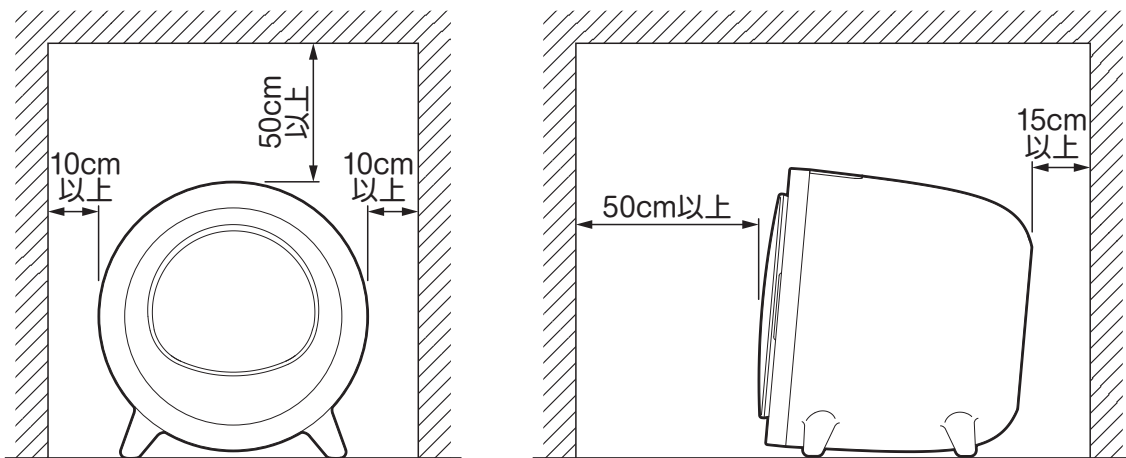

## ⚠ 注意

クローゼット内などには設置しない  
乾燥性能が悪くなったり、故障の原因になります。

# 使いかた

## おまかせモード

洗濯物の量で乾燥時間を自動で運転するモードです。(最長：300分)

### 1 ドアを開け、洗濯物を入れる

本体の取っ手を持ちドアを開け、ドラム内に洗濯物を入れてください。

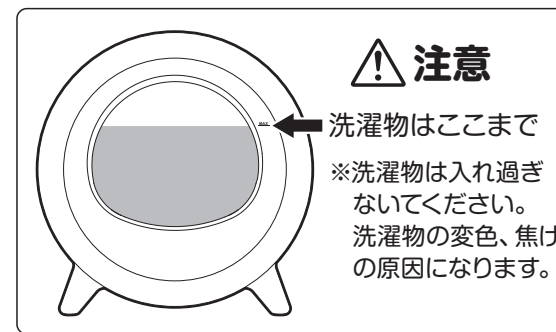
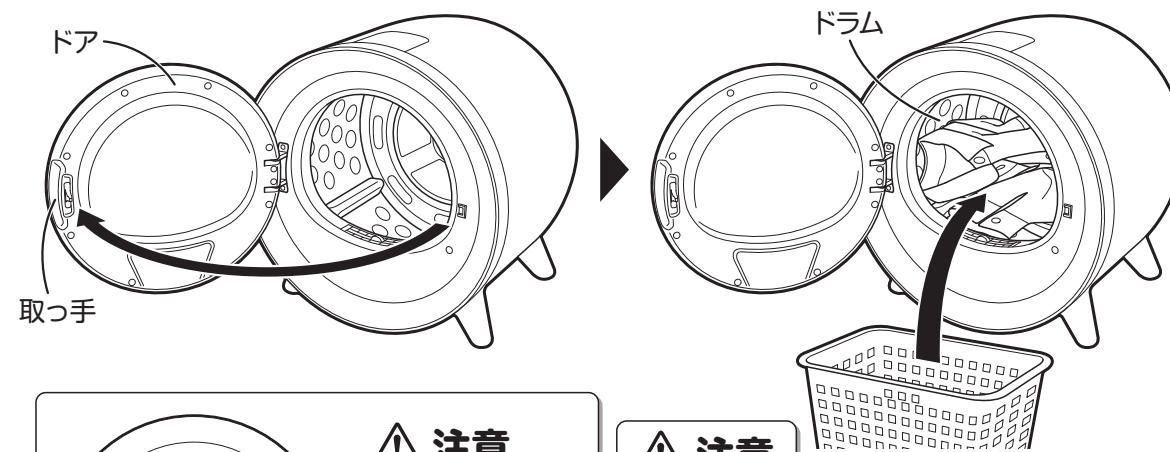

## ⚠ 注意

洗濯物はここまで  
※洗濯物を入れ過ぎないでください。  
洗濯物の変色、焦げの原因になります。

## ⚠ 注意

ポケットなどに入っているものは取り除く  
故障の原因になります。

### 洗濯物は一枚ずつ広げて入れる

洗濯物を入れ過ぎず、一枚ずつ広げてドラム内に入れてください。乾燥性能が落ち十分に乾燥せず、異臭の原因になります。

### 2 ドアを閉めパワーボタンを押して、本体の電源を入れる

ドアを閉め、コントロールパネルのパワーボタンを押してください。

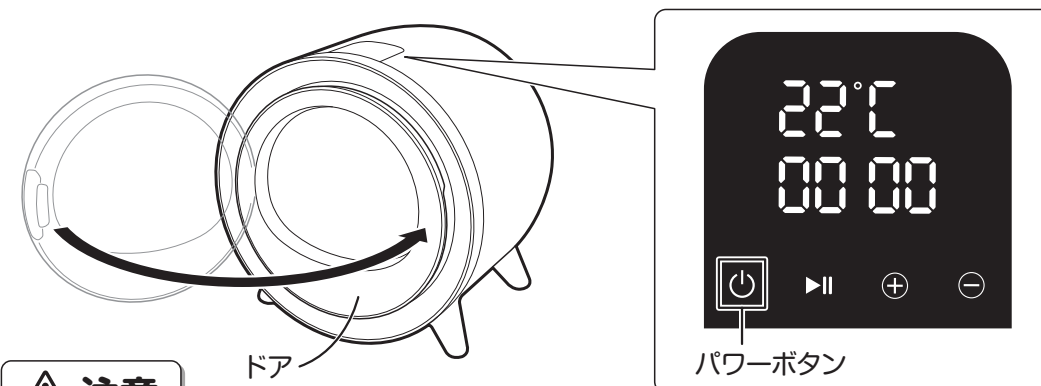

## ⚠ 注意

ドアに洗濯物をはさまない  
ドアパッキン破損の原因になります。

### ドアはしっかりと閉める

ドアがしっかりと閉まっていないと、以後の操作でコントロールパネルに「door」と表示され操作不可になります。

**3 再度パワーボタンを押し、モードを選択する**

パワーボタンを押して「おまかせ」を選択し、「スタート/一時停止ボタン」を押すと運転が開始されます。

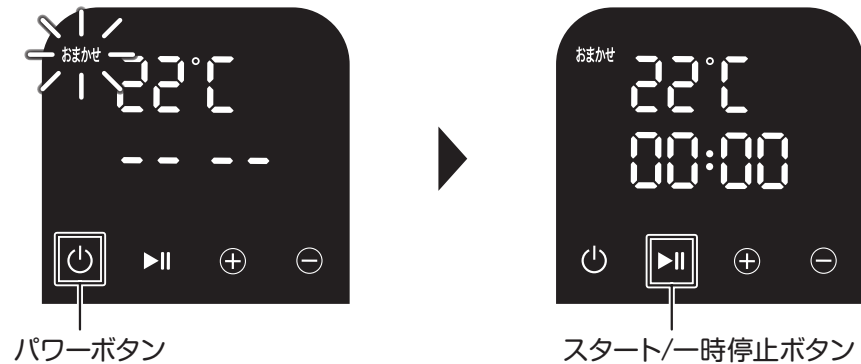

※途中で運転を停止させたい場合は、パネルロックを解除してから「スタート/一時停止ボタン」を押すと運転が停止します。もう一度「スタート/一時停止ボタン」を押すと運転が再開されます。  
 ※運転中にドアを開けると警告音が鳴り、運転が停止します。ドアを閉めると運転が再開されます。

**注意**

運転の途中で洗濯物を入れない  
 乾燥時間が前後し、衣類を傷める原因になります。

**4 ドアを開け、衣類を取り出す**

運転が完了するとドラムの回転が止まり、コントロールパネルに「End」が表示されます。パワーボタンを長押しして電源を「OFF」にしてから、ドアを開け衣類を取り出してください。

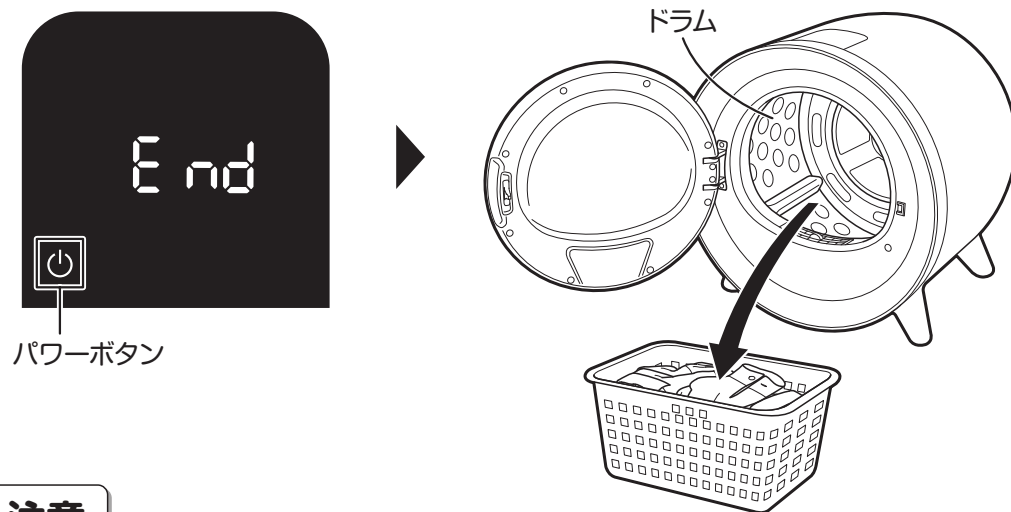

**注意**

ドラムの回転が停止していることを確認する  
 けが・故障の原因になります。  
 乾燥直後はドラム表面が熱くなっているので、衣類取り出しの際に注意する  
 やけどやケガの原因になります。

**標準モード**

日常でよく洗濯する普通の衣類で運転するモードです。(210分)

- 1 ドアを開け、洗濯物を入れる (⇒11p参照)
- 2 ドアを閉めパワーボタンを押して、本体の電源を入れる (⇒11p参照)
- 3 再度パワーボタンを押し、モードを選択する

パワーボタンを押して「標準」を選択し、「スタート/一時停止ボタン」を押すと運転が開始されます。



※途中で運転を停止させたい場合は、パネルロックを解除してから「スタート/一時停止ボタン」を押すと運転が停止します。もう一度「スタート/一時停止ボタン」を押すと運転が再開されます。  
 ※運転中にドアを開けると警告音が鳴り、運転が停止します。ドアを閉めると運転が再開されます。

**注意**

運転の途中で洗濯物を入れない  
 乾燥時間が前後し、衣類を傷める原因になります。

**4 ドアを開け、衣類を取り出す (⇒12p参照)**

### お好みモード

乾燥時間を好みの設定で運転するモードです。(最短：15分、最長：270分)

- 1 ドアを開け、洗濯物を入れる (⇒11p参照)
- 2 ドアを閉めパワーボタンを押して、本体の電源を入れる (⇒11p参照)
- 3 再度パワーボタンを押し、モードを選択する

パワーボタンを押して「お好み」を選択し、「+ボタン」または「-ボタン」で乾燥時間を設定します。「+ボタン」または「-ボタン」を1回押すと5分増減し、最短15分・最長270分まで設定できます。「スタート/一時停止ボタン」を押すと運転が開始されます。



※途中で運転を停止させたい場合は、パネルロックを解除してから「スタート/一時停止ボタン」を押すと運転が停止します。もう一度「スタート/一時停止ボタン」を押すと運転が再開されます。  
 ※運転中にドアを開けると警告音が鳴り、運転が停止します。ドアを閉めると運転が再開されます。

**注意**  
 運転の途中で洗濯物を入れない  
 乾燥時間が前後し、衣類を傷める原因になります。

- 4 ドアを開け、衣類を取り出す (⇒12p参照)

### クイックモード

洗濯物が少ない時に、短時間で運転するモードです。(30分)

- 1 ドアを開け、洗濯物を入れる (⇒11p参照)
- 2 ドアを閉めパワーボタンを押して、本体の電源を入れる (⇒11p参照)
- 3 再度パワーボタンを押し、モードを選択する

パワーボタンを押して「クイック」を選択し、「スタート/一時停止ボタン」を押すと運転が開始されます。

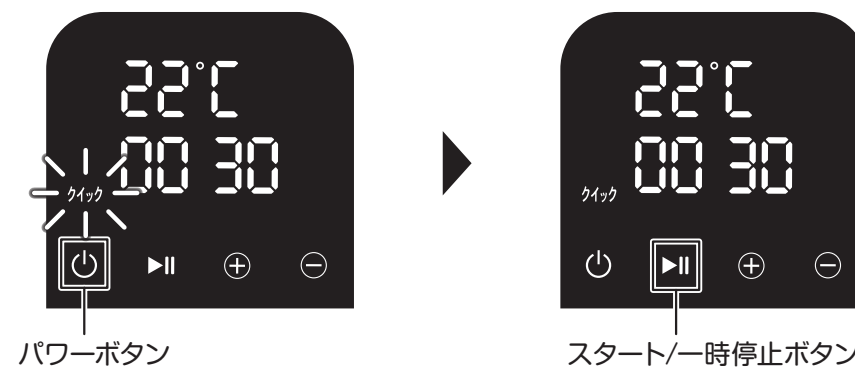

※途中で運転を停止させたい場合は、パネルロックを解除してから「スタート/一時停止ボタン」を押すと運転が停止します。もう一度「スタート/一時停止ボタン」を押すと運転が再開されます。  
 ※運転中にドアを開けると警告音が鳴り、運転が停止します。ドアを閉めると運転が再開されます。

**注意**  
 運転の途中で洗濯物を入れない  
 乾燥時間が前後し、衣類を傷める原因になります。

- 4 ドアを開け、衣類を取り出す (⇒12p参照)

ご使用の前に

使いかた

お手入れ

困ったときに



## ソフトモード

デリケートな素材の衣類を扱う時に運転するモードです。(120分)

- 1 ドアを開け、洗濯物を入れる (⇒11p参照)
- 2 ドアを閉めパワーボタンを押して、本体の電源を入れる (⇒11p参照)
- 3 再度パワーボタンを押し、モードを選択する

パワーボタンを押して「ソフト」を選択し、「スタート/一時停止ボタン」を押すと運転が開始されます。

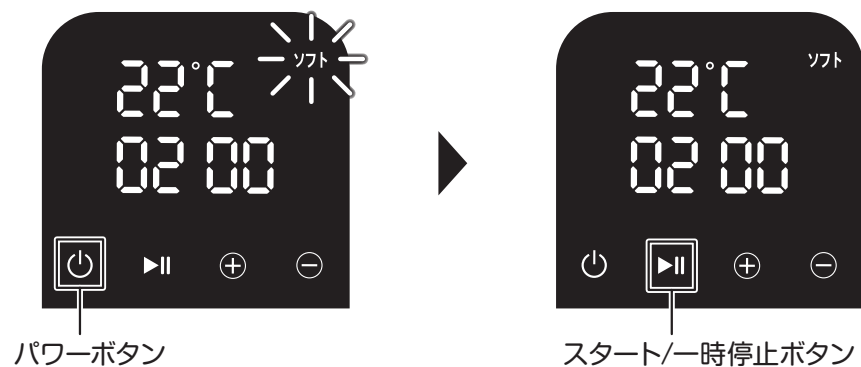

※途中で運転を停止させたい場合は、パネルロックを解除してから「スタート/一時停止ボタン」を押すと運転が停止します。もう一度「スタート/一時停止ボタン」を押すと運転が再開されます。  
 ※運転中にドアを開けると警告音が鳴り、運転が停止します。ドアを閉めると運転が再開されます。

### 注意

運転の途中で洗濯物を入れない  
 乾燥時間が前後し、衣類を傷める原因になります。

- 4 ドアを開け、衣類を取り出す (⇒12p参照)

## くつモード

ドラムを回転させず、くつを乾燥させるモードです。(240分)

- 1 ドアを開け (⇒11p参照) くつ用乾燥棚を取り付ける

ドラム内の中央の穴に、くつ用乾燥棚を図のように差し込みます。

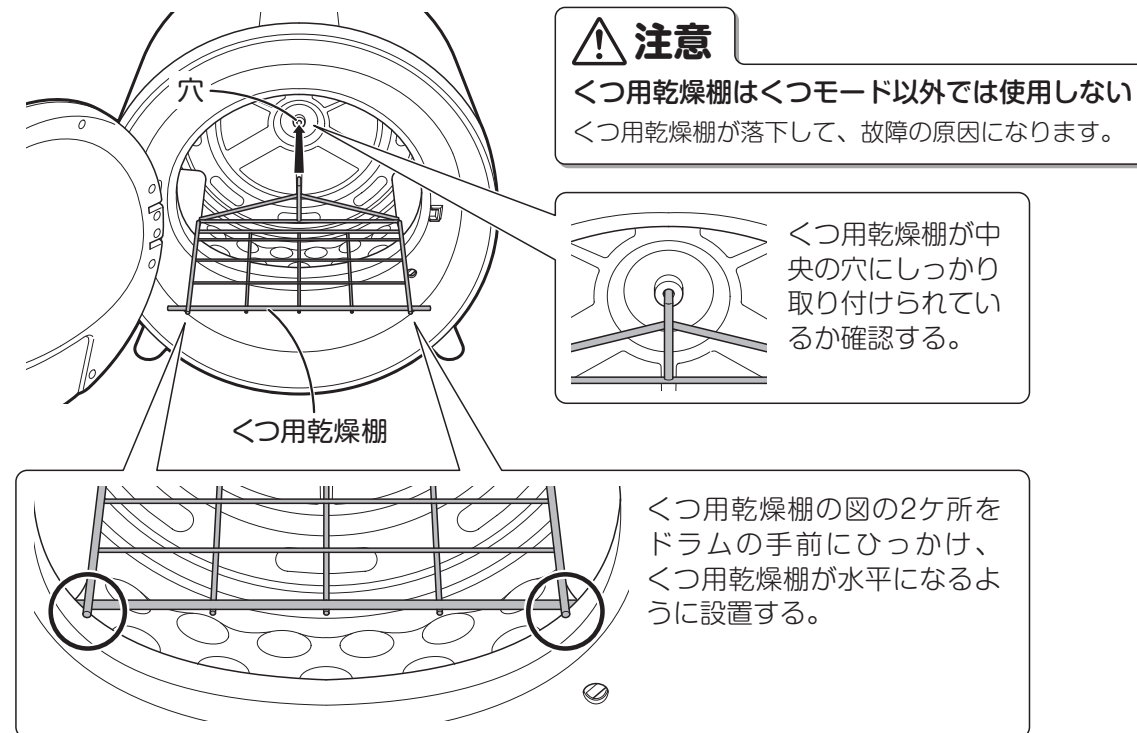

- 2 くつをくつ用乾燥棚に置く

くつ用乾燥棚に図のようにくつを置いてください。

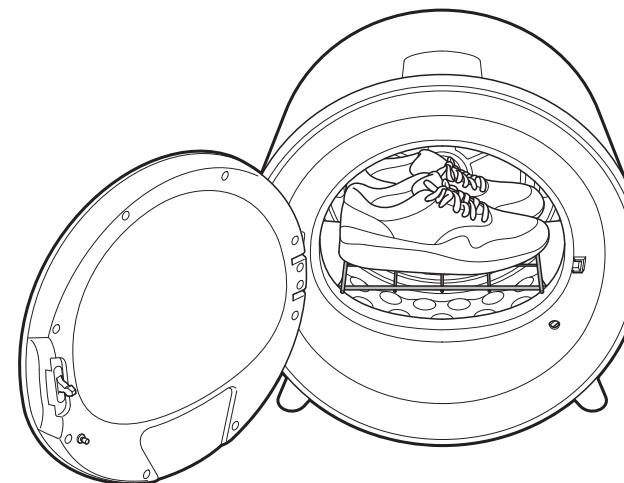

**3** ドアを閉めパワーボタンを押して、本体の電源を入れる (⇒11p参照)

**4** 再度パワーボタンを押し、モードを選択する

パワーボタンを押して「くつ」を選択し、「スタート/一時停止ボタン」を押すと運転が開始されます。

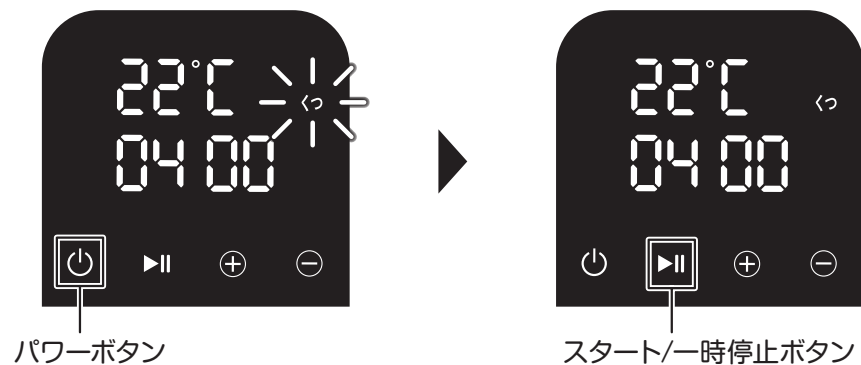

※途中で運転を停止させたい場合は、パネルロックを解除してから「スタート/一時停止ボタン」を押すと運転が停止します。もう一度「スタート/一時停止ボタン」を押すと運転が再開されます。  
 ※運転中にドアを開けると警告音が鳴り、運転が停止します。ドアを閉めると運転が再開されます。

**注意**

**くつは入れすぎない**

本商品は1足用です。くつを入れすぎないでください。

**くつモード以外を選択しない**

くつモード以外を選択すると、ドラムが回転し故障の原因になります。

**5** ドアを開け、くつを取り出す (⇒12p参照)

**除菌モード**

加熱機能は使用せず、紫外線を使用して衣類を除菌するモードです。(15分)

**1** ドアを開け、衣類を入れる (⇒11p参照)

**2** ドアを閉めパワーボタンを押して、本体の電源を入れる (⇒11p参照)

**3** 再度パワーボタンを押し、モードを選択する

パワーボタンを押して「除菌」を選択し、「スタート/一時停止ボタン」を押すと運転が開始されます。

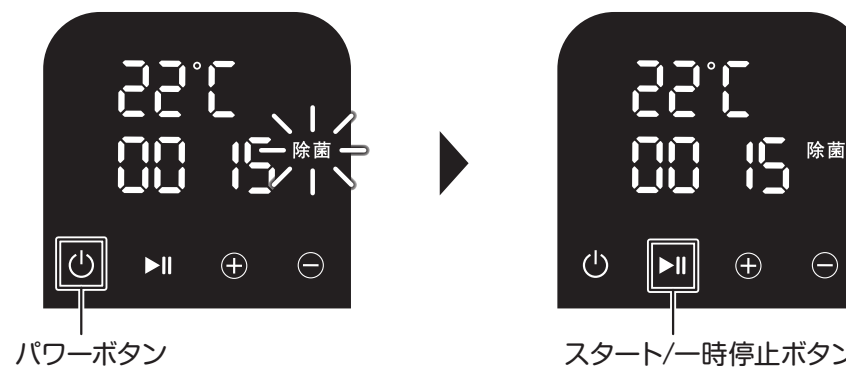

※途中で運転を停止させたい場合は、パネルロックを解除してから「スタート/一時停止ボタン」を押すと運転が停止します。もう一度「スタート/一時停止ボタン」を押すと運転が再開されます。  
 ※運転中にドアを開けると警告音が鳴り、運転が停止します。ドアを閉めると運転が再開されます。

**注意**

**運転の途中で衣類を入れない**

除菌効果が十分に得られない原因になります。

**4** ドアを開け、衣類を取り出す (⇒12p参照)

## 送風モード

加熱機能を使用しない、送風だけのモードです。(90分)

- 1 ドアを開け、衣類を入れる (⇒11p参照)
- 2 ドアを閉めパワーボタンを押して、本体の電源を入れる (⇒11p参照)
- 3 再度パワーボタンを押し、モードを選択する

パワーボタンを押して「送風」を選択し、「スタート/一時停止ボタン」を押すと運転が開始されます。

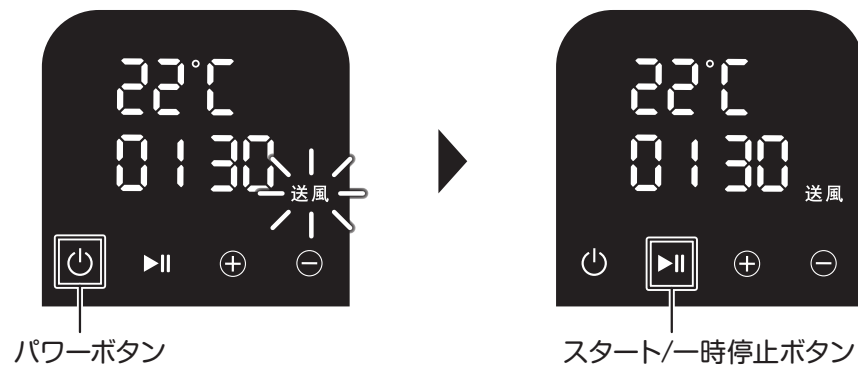

※途中で運転を停止させたい場合は、パネルロックを解除してから「スタート/一時停止ボタン」を押すと運転が停止します。もう一度「スタート/一時停止ボタン」を押すと運転が再開されます。  
 ※運転中にドアを開けると警告音が鳴り、運転が停止します。ドアを閉めると運転が再開されます。

### 注意

運転の途中で衣類を入れない  
 乾燥効果が十分に得られない原因になります。

- 4 ドアを開け、衣類を取り出す (⇒12p参照)

### 注意

### 注意

お手入れの際は、必ず差し込みプラグをコンセントから抜く  
 感電やけがの原因になります。

柔軟剤、クレンザー、シンナー、ベンジン、アルコール、ミガキ粉、漂白剤、たわしなどは使用しない  
 本体に傷がついたり変色・故障の原因になります。

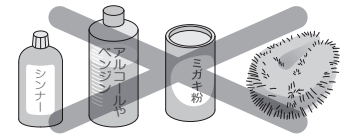

## 本体のお手入れ

本体の外側・ドア・ドラム内部を水を含ませ固く絞ったやわらかい布で汚れをふき取り、本体内部の排気部にたまった糸くずを掃除機で吸い取ってください。

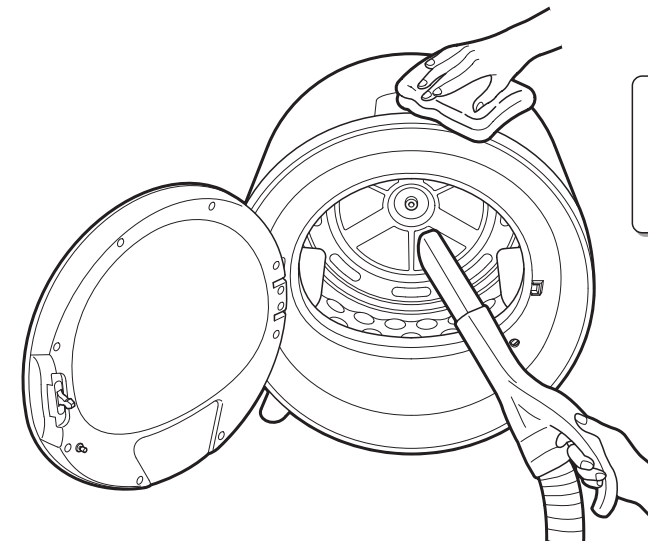

### 注意

本体やドラムに水をかけたり、水洗いしない  
 感電・ショート・火災の原因になります。

## ダストフィルター・スポンジフィルター・フィルターカバー・排気ダクト・くつ用乾燥棚のお手入れ

- 1 本体からダストフィルターを取りはずす

本体からダストフィルターを取りはずして図のように開き、やわらかいブラシなどで、ほこりなどを取り除きます。

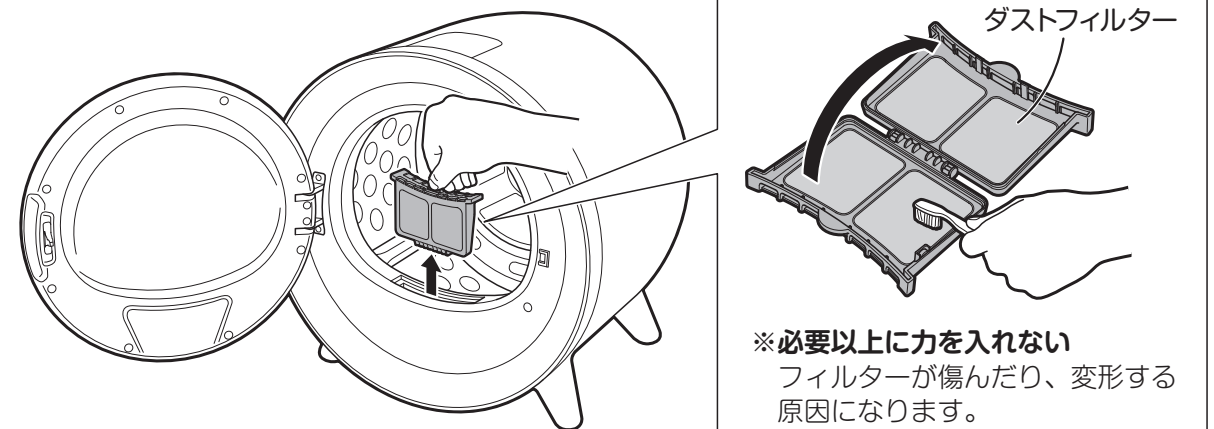

※必要以上に力を入れない  
 フィルターが傷んだり、変形する原因になります。



## 2 本体からフィルターカバーを取りはずす

本体からフィルターカバーを取りはずして、フィルターカバーからスポンジフィルターを取りはずします。

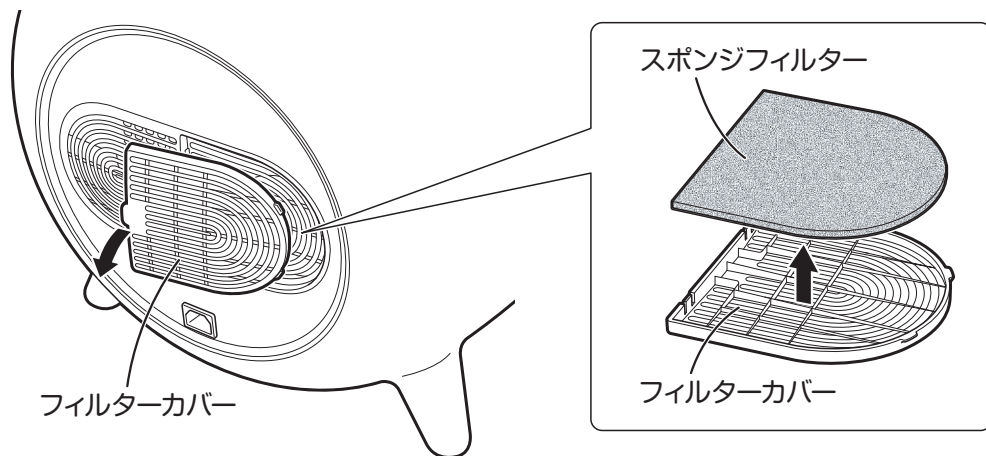

## 3 ダストフィルター・スポンジフィルター・フィルターカバー・排気ダクト・くつ用乾燥棚を水洗いする

- ①水道水を使い、つけ洗いします。
- ②洗ったあとは、日陰で自然乾燥させます。

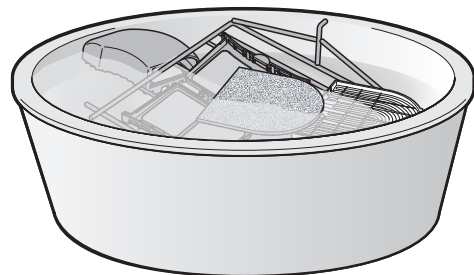

**注意**  
ドライヤーなど温風や直射日光で乾かさない変形することがあります。

**Point** スポンジフィルターの汚れがひどいときは水につけて、やさしくふり洗いしてください。強くこすると破損することがあります。スポンジフィルターは消耗品です。破れたり、目詰まりした場合は新しいスポンジフィルターに交換してください。(⇒26p参照)

## 4 お手入れが完了したら、取りはずした部材を逆の手順で取り付ける

## 乾燥できないもの

次のような洗濯物は、乾燥できません。

洗濯物の縮み、しわつき、変色、損傷、風合い劣化などのおそれがあります。

●次のような取扱絵表示が付いているもの

<b>P</b> <b>P</b> パークロロエチレン及び石油系溶剤によるドライクリーニングができる	<b>F</b> <b>F</b> 石油系溶剤によるドライクリーニングができる
<b>☐</b> <b>☐</b> つり干しがよい	<b>☐</b> <b>☐</b> 平干しがよい
<b>✗</b> アイロン仕上げ禁止	<b>✗</b> タンブル乾燥禁止

- 取扱絵表示や素材表示が付いていないもの
- 強燃糸（強くよじった糸）使いの生地
- 刺しゅう、レースの付いたもの、新合繊

- 皮革・毛皮・羽製品、それらの装飾品付き製品
- のりづけしたもの
- タイツ
- マット類
- ウールの衣類
- 防水性のもの
- 和服、和装小物製品
- ネクタイ、スーツ、コード
- ベルベットなどのパイル地製品
- ゴムやウレタンなどを使用した製品
- 絹、レーヨン、キュプラ製品（混紡品）
- わた、スポンジ、ビーズなどを使用した座ぶとんやクッション、枕類

## 衣類の傷みや絡みを少なくするには

薄物、傷み・絡みやすい衣類はネットに入れる

ひもの付いている下着などもネットに入れてください。

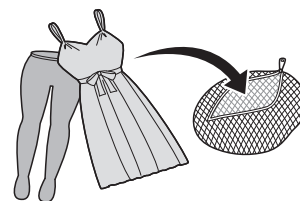

ファスナーやボタンは閉じて裏返す

エプロンなどひもの付いているものは結び、ワイシャツなどは、そでのボタンを胸部のボタン穴に止め裏返します。

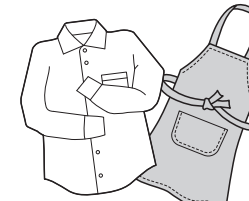

## シワを少なくするには

洗濯物は少なめで乾燥させる

各モードの最大乾燥容量の半分ぐらいにするとシワが少なくなります。

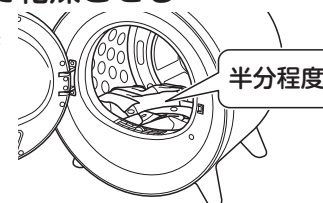

1枚ずつ広げシワを取ってから入れる

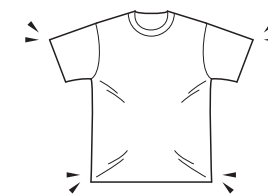

乾燥が終わったら早めに取り出す

長時間衣類を乾燥機に入れておくとシワの原因になります。

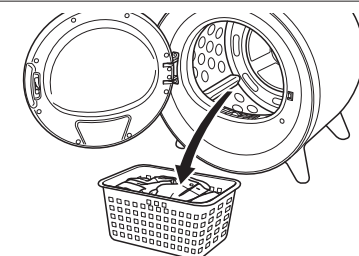

## 衣類の毛玉や静電気を少なくするには

毛玉の気になる衣類は裏返しにする

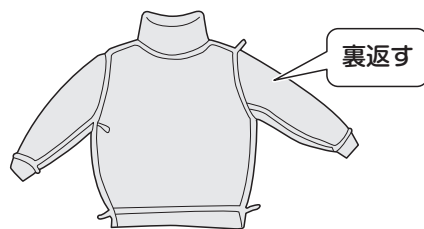

静電気防止用シートなどを使う

洗濯時にソフト仕上剤、乾燥時に静電気防止用シートをご使用ください。

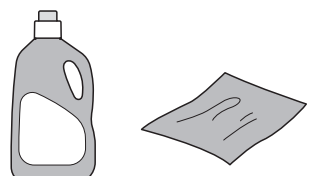

ソフト仕上剤 静電気防止用シート

## 本体の振動を少なくするには

洗濯物の量を減らす

洗濯物の量や種類によっては、振動が大きくなる場合があります。気になるときは、洗濯物を少なめにしてご使用してください。

## 電気代を節約するには

乾燥の前に脱水を十分に行なう



フィルターを毎回お手入れする

フィルターに糸くずがあると運転時間が長くなります。ご使用前にはお手入れしてください。

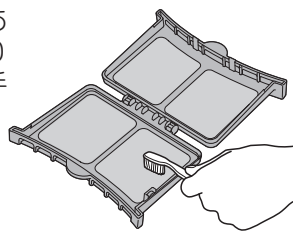

天日や室内で干したあとに「除菌モード」で運転する

衣類を除菌し、電気代も節約できます。

## 乾燥むらを少なくするには

衣類の生地によって分けて乾燥する

化繊と木綿、薄物と厚物などは、分けて乾燥させると乾燥むらが少なくなり、再乾燥によるむだが省けます。

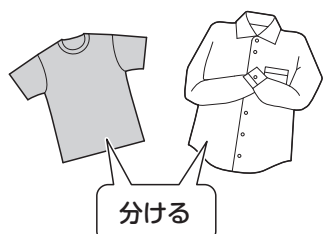

洗濯物が極端に少ないとき

洗濯物が極端に少ないときは乾きが足りない場合があります。乾いたタオルなどをいっしょに入れると乾燥むらが少なくなります。

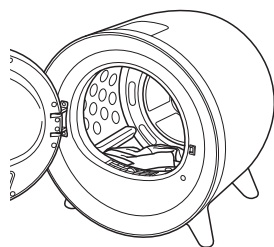

修理サービスを依頼される前に、次のことをお調べください。

こんなときは	調べるところ	直しかた
・ 運転しない	<ul style="list-style-type: none"> <li>差し込みプラグがコンセントに差し込まれていない</li> <li>電源プラグが本体にしっかり差し込まれていない</li> <li>ドアが正しく閉まっていない</li> <li>スタート/一時停止ボタンを押していない</li> <li>洗濯物の量が多すぎる</li> <li>パネルに「E4」表示が出る</li> </ul>	<ul style="list-style-type: none"> <li>差し込みプラグをコンセント(AC100V)に差し込む <a href="#">9p参照</a></li> <li>電源プラグを奥までしっかり差し込む <a href="#">9p参照</a></li> <li>ドアをしっかり閉める <a href="#">11p参照</a></li> <li>スタート/一時停止ボタンを押す <a href="#">12p参照</a></li> <li>洗濯物の量を減らす <a href="#">12p参照</a></li> </ul>
・ 乾燥時間が長い	<ul style="list-style-type: none"> <li>洗濯物の脱水が不十分</li> <li>洗濯物が絡んでいる</li> <li>洗濯物の量が多すぎる</li> <li>本体の背面と壁の距離が狭い</li> <li>クローゼット内などに本体を設置している</li> <li>排気口がふさがれている</li> <li>フィルターに糸くずがたまっている</li> </ul>	<ul style="list-style-type: none"> <li>洗濯機で十分脱水してから乾燥機に入れる <a href="#">3p参照</a></li> <li>洗濯物をほぐしてから乾燥機に入れる <a href="#">23p参照</a></li> <li>洗濯物は使用するモードの適性量で運転する <a href="#">7p参照</a></li> <li>壁・天井との距離を十分に確保する <a href="#">10p参照</a></li> <li>壁・天井との距離を十分に確保できる場所に設置する <a href="#">10p参照</a></li> <li>排気の障害になるものをさけるか排気ダクトを取り付ける <a href="#">8p参照</a></li> <li>フィルターのお手入れをする <a href="#">21p参照</a></li> </ul>
・ 一時停止ができない	<ul style="list-style-type: none"> <li>パネルロックがONになっている</li> </ul>	<ul style="list-style-type: none"> <li>パネルロックを解除する <a href="#">7p参照</a></li> </ul>
・ 衣類のシワが多い	<ul style="list-style-type: none"> <li>乾燥時間が長い</li> <li>衣類を長時間乾燥機に入れていた</li> </ul>	<ul style="list-style-type: none"> <li>適切なモードと乾燥時間を選択する <a href="#">6p参照</a></li> <li>使用後はすぐに衣類を取り出す <a href="#">12p参照</a></li> </ul>
・ ドラムが回転しない	<ul style="list-style-type: none"> <li>くつモードになっている</li> </ul>	<ul style="list-style-type: none"> <li>くつモード以外を選択する <a href="#">6p参照</a></li> </ul>

修理を依頼される場合は「保証とアフターサービス」(巻末)をご覧ください。

# 消耗品 / 別売部品

消耗品/別売部品を依頼される場合は「保証とアフターサービス」をご覧ください。(⇒巻末参照)

## 消耗品

スポンジフィルター

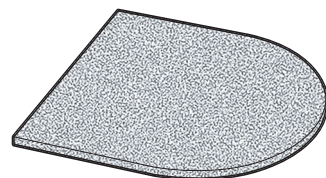

EX-3989-00

ダストフィルター

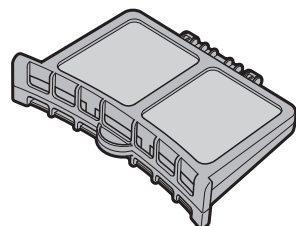

EX-3992-00

## 別売部品

排気ダクト(ブラック)

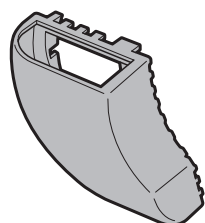

EX-3990-00

くつ用乾燥棚

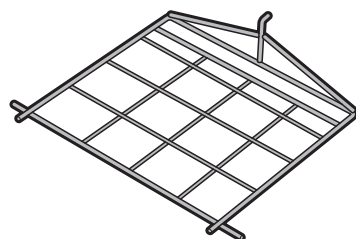

EX-3991-00

排気ダクト(ホワイト)

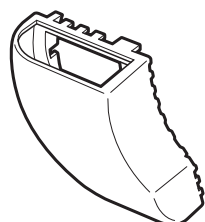

EX-3993-00

電源コード

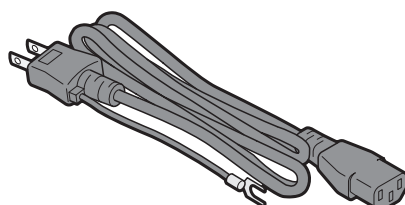

EX-3995-00

# 仕様

品番	ZJ-CD43
電源	AC100V 50/60Hz
定格消費電力(乾燥時)	720W
外形寸法	幅505×奥行495×高さ523mm(本体のみ)
質量	12.2kg(電源コード含む)
電源コード長さ	約1.9m(差し込み式)
乾燥容量	約2.5kg
運転音	54dB
乾燥方式	ヒーター式
付属品	排気ダクト、くつ用乾燥棚、電源コード、クイックガイドラベル

※品質向上のため、予告なく仕様変更する場合があります。

## 廃棄時にご注意願います!

家電リサイクル法では、お客様がご使用済みの電気衣類乾燥機を廃棄される場合は、収集・運搬料金、再商品化等料金をお支払いいただき、対象品を販売店や市町村に適正に引き渡すことが求められています。

## キリトリ線

### 〈無料修理規定〉

- 取扱説明書、本体貼付ラベル等の注意書きに従った使用状態で保証期間内に故障した場合には、無料修理をさせていただきます。
  - (イ) 無料修理をご依頼になる場合には、お買い上げの販売店に商品と本書をご提示ご持参いただきお申しつけください。
  - (ロ) お買い上げの販売店に無料修理をご依頼にならない場合には、当社サービスセンターにご連絡ください。
- ご転居の場合の修理ご依頼先等は、お買い上げ販売店または当社サービスセンターにご相談ください。
- ご贈答品等で本書に記入の販売店で無料修理をお受けにならない場合には、当社サービスセンターにご連絡ください。
- 保証期間内でも次の場合には原則として有料にさせていただきます。
  - (イ) 使用上の誤り及び不当な修理や改造による故障及び損傷
  - (ロ) お買い上げ後の取付場所の移設、輸送、落下などによる故障及び損傷
  - (ハ) 火災、地震、水害、落雷、その他天災地変、異常電圧、指定外の使用電源(電圧、周波数)などによる故障及び損傷
  - (ニ) 車両、船舶等に搭載された場合に生ずる故障及び損傷
  - (ホ) 一般家庭用以外(例えば、業務用としての使用)に使用された場合の故障及び損傷

- (ヘ) 本書のご提示がない場合
- (ト) 本書にお買い上げ年月日、お客様名、販売店名の記入のない場合、あるいは字句を書き替えられた場合

5. 本書は日本国内においてのみ有効です。  
6. 本書は再発行いたしませんので大切に保管してください。

### 修理メモ

※この保証書は、本書に明示した期間、条件のもとにおいて無料修理をお約束するものです。従ってこの保証書によって、お客様の法律上の権利を制限するものではありませんので、保証期間経過後の修理についてご不明の場合は、お買い上げの販売店または当社サービスセンターにお問い合わせください。

※保証期間経過後の修理や補修用性能部品の保有期間については取扱説明書をご覧ください。

※This warranty is valid only for Japan.