

くみたてパズル
デラックス きかんしゃ

屋内
専用

対象年齢
3歳以上

！本書の説明・注意事項を守らずに発生した故障や破損は有料修理となります！



ひにちがづけない



みずにくらさない



くちにいれない



おとなといっしょ

注意 (ちゅうい)

保護者の方へ 必ずお読みください。

※ここに示した注意事項は製品を安全にお使いいただき、ご自身や他の人々への危害や損害を未然に防止するためのものです。安全に関する重要な内容ですので、必ず守ってください。

《充電式電池を誤使用すると発熱・破裂・発火・液もれなどの危険があります。下記に注意してください。》

- 充電の方法は、充電器本体の説明を絶対守ってください。
 - ショートさせると大電流が流れ危険です。絶対にさけてください。
 - 分解・改造・ハンダ付けしないでください。火災、思わぬ事故、ケガの原因になります。
 - 火のちかく、直射日光のあたる場所、高温多湿になる場所、車の中での使用・保管はしないでください。ショート、過熱、発火、火災の原因になります。
 - 水や火の中に入れてたり、加熱しないでください。火災、思わぬ事故、ケガの原因になります。
- 《電池を誤使用すると発熱・破裂・発火・液もれなどの危険があります。下記に注意してください。》
- ＋（プラス）と－（マイナス）を正しく入れてください。
 - ショートさせたり、充電、分解、加熱したり、氷や火のなかに入れてください。
 - 古い電池と新しい電池、いろいろな種類の電池を混ぜて使用しないでください。ショート、液もれ、火災の原因になります。
 - 万一、電池からもれた液が目にはいったときは、すぐに大量の水で洗い、医師に相談してください。皮ふや服についたときは水で洗ってください。

《思わぬ事故、ケガの原因になります。下記に注意してください。》

- 小さな部品があります。口の中には絶対に入れないでください。窒息などの危険があります。
- 誤飲などの危険があります。3歳未満のお子様には絶対に与えないでください。
- 保護者といっしょに遊んでください。
- 本製品は屋内専用です。屋外では絶対に使用しないでください。紛失、破損するおそれがあります。
- 対象年齢未満の子供がいるところで使用しないでください。また、対象年齢未満の子供に使用させないでください。思わぬ事故、ケガをするおそれがあります。
- 使用前に必ず本体、電動ドライバーに破損しているところがないか確認してください。破損したままで使用すると、さらなる破損、ケガをするおそれがあります。
- 電動ドライバーのビット差し込み部分に指などをいれないでください。思わぬ事故、ケガをするおそれがあります。
- 本体、電動ドライバーの隙間にピンや針金などの異物をいれないでください。
- 本体可動部を無理に動かさないでください。故障・破損・ケガをするおそれがあります。
- ぶつけたり、ふりまわすなどの乱暴な扱いをしないでください。
- 可動部に指や髪の毛、衣服などを巻き込まないように注意してください。

遊ぶときの約束

- 本製品は精密電子回路や多数のパーツを使用しています。分解や改造しないでください。
- 毛足の長いカーペットの上では使用しないでください。可動部にかかり、故障・破損するおそれがあります。
- 使用する場所は、水平で凹凸のない床面を選んでください。
- ストーブの近くなど火気のある温度の高いところには置かないでください。

電池について

- 電池も休み時間が必要です。休み時間を入れると、連続で遊んだときよりも長く遊ぶことができます。
- 電池は一度に全部新しい電池と交換してください。古い電池と新しい電池を混ぜて使うと液もれの原因となります。
- 「時間をかけて動かすと少し動くが、すぐ止まってしまう。」これは電池を休ませることにより、一時的に電池が回復するためです。全部新しい電池に交換してください。

仕様

電動ドライバー

- 使用電池：単3形電池×2本（別売）
- 連続使用時間：約8時間（新品アルカリ乾電池使用時）

※単3形充電式電池、マンガン乾電池も使用できます。
※連続使用時間はあくまで目安です。電池メーカー、使用状況などによって異なります。

セット内容

※実際の商品とイラストは多少異なります。

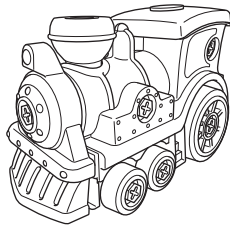

きかんしゃ：1台



電動ドライバー：1台



マイナスビット：1個

レンチビット：1個

プラスビット：1個



取扱説明書（本書）：1冊

電動ドライバーに電池をセットする

① 電動ドライバーのグリップをしっかりと握り、ドライバーヘッドをイラスト方向に引っ張ってグリップからはずします。

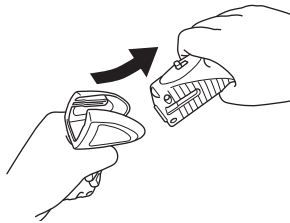

② ドライバーヘッド底面の電池カバーのネジを、プラスドライバー（またはマイナスドライバー）でゆるめて電池カバーをはずします。

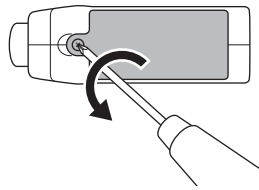

③ 単3形電池2本を、+（プラス マイナス）がイラストと同じになるように正しくセットします。

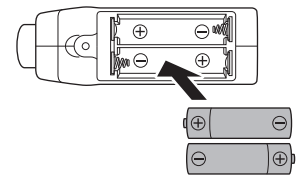

④ 電池カバーを取り付けてプラスドライバー（またはマイナスドライバー）でネジを留め、ドライバーヘッドをイラストと同じになるように正しくセットします。

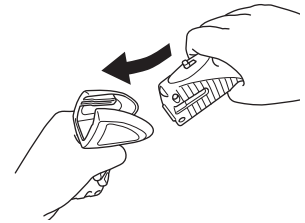

※電動ドライバーが動きにくくなったら、すべて新しい電池に交換してください。

電動ドライバーの使い方

※プラスビット、マイナスビット、レンチビットのどれを使っても、ボルトをゆるめる／しめることができます。

ドライバービットを取り付ける

パチンと音が鳴るまで押しこんで取り付けます。取りはずすときは、根元から引き抜きます。

❗ ビット差し込み部分に指などをいれないでください。

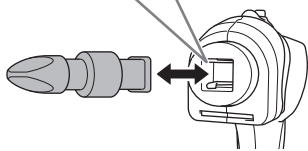

ボルトをゆるめる

ドライバーのスイッチを右にスライドしてボルトをゆるめます。

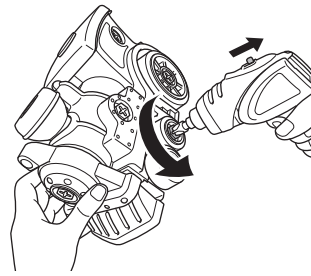

ボルトをしめる

ドライバーのスイッチを左にスライドしてボルトをしめます。

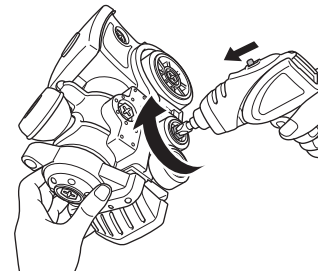

ぶんかいしてあそぶまえに—保護者の方へ

お買い上げ直後の製品のボルトは、輸送対応として少々強く締められており、電動ドライバーでゆるめることができません。このようなときは、レンチビットをイラストのように手で回してボルトをゆるめてください。

※車輪のボルトをゆるめるときは、手で車輪を押さえて空回りしないようにしてください。

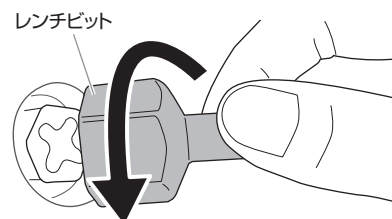

ぶんかいしてみよう！くみたててみよう！

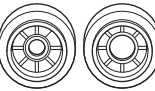
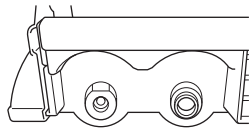

ぜんりん 前輪 A ぜんりん 前輪 B

ぜんりん 前輪 A は けんどうりん 駆動輪 のため
うらがわ 裏側の形状が前輪 B と異
なります。

ぜんりんうらめん 前輪裏面 A ぜんりんうらめん 前輪裏面 B

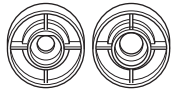

※逆には取り付けできません。

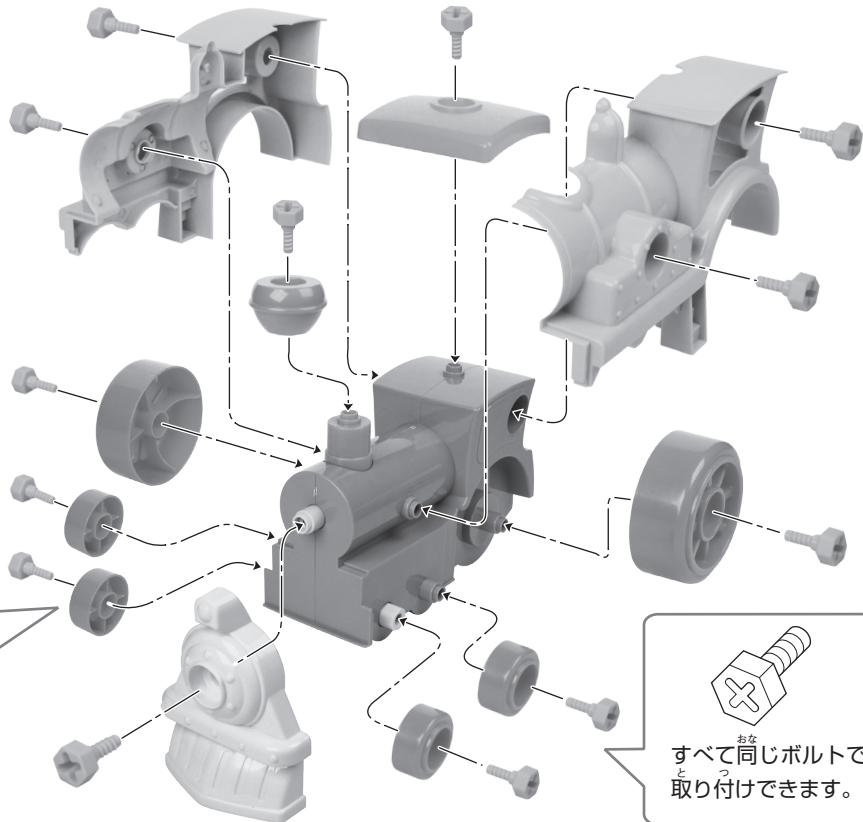

すべて同じボルトで
取り付けできます。

組み立てに関する注意 ※本書の説明・注意事項をかならず守ってください。

- ① ボルトは締めすぎないでください。締めすぎるとパーツ破損の原因となります。
- ② 組み立てるときは、パーツやボルトに手や指をはさまないように注意してください。

うごかしてあそぼう

手転がしモード

きかんしゃを手で転がすと煙突がピコピコ上下に動きます。

ドライブモード

- ① ドライバービットをはずして、ドライバーヘッドをイラスト方向に引っ張ってグリップからはずします。

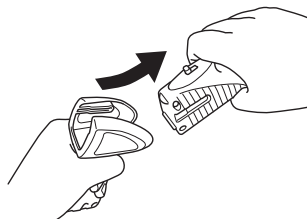

- ② ドライバーヘッドをきかんしゃ裏面の差込口にセットします。ドライバーヘッドの向きがイラストと同じになるように正しくセットします。

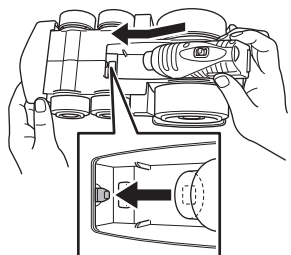

- ③ ドライバーヘッドのスイッチを前方向にスライドすると前進、スイッチを後ろ方向にスライドすると後進、スイッチを真ん中にする则とストップします。

前進、後進中は煙突がピコピコ上下に動きます。

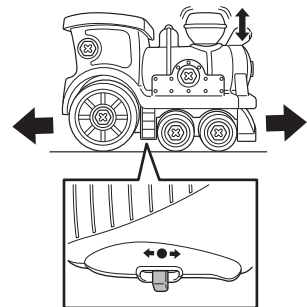

※ドライブモード時は、きかんしゃにドライバーヘッドがセットされているため手転がしあそびがしにくくなります。手転がしあそびをするときはドライバーヘッドをはずしてください。

※遊ぶときは水平で凸凹のない床面を選んでください。

※毛足の長いカーペットの上では使用しないでください。可動部にかからまり、故障・破損するおそれがあります。

あそんだあとは

手転がしモード

ドライバーヘッドから電池をはずします。

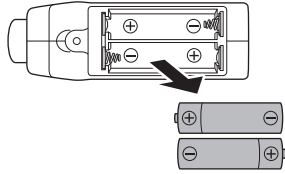

ドライブモード

きかんしゃ裏面のボタンを押してドライバーヘッドをはずし、電池をはずします。

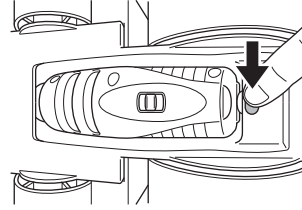

保管に関する注意

- 火の近く、直射日光のあたる場所、高温多湿になる場所、車の中では保管しないでください。変形、ショート、過熱、発火、火災の原因になります。
- 長期保管の際は、ドライバーヘッドの電池をかならずしてしてください。

故障かなと思う前に

状態	原因	なお 直す方	参照ページ
電動ドライバーが動かない。	電池が正しく入っていない。 電池が消耗している。	電池を正しく入れ直してください。 すべて新しい電池と交換してください。	2ページ 2ページ
きかんしゃが動かない。	車輪に髪の毛やほこりなどの異物がからまっている。	異物を取りのぞいてください。	-
きかんしゃが動かない：手転がしモード時	きかんしゃにドライバーヘッドがセットされている。	ドライバーヘッドをはずしてください。	4ページ
きかんしゃが動かない：ドライブモード時	電池が正しく入っていない。 電池が消耗している。	電池を正しく入れ直してください。 すべて新しい電池と交換してください。	2ページ 2ページ

アフターサービスについて

ご購入いただいた製品に初期の不具合がありましたら、【株式会社シー・シー・ピー サービスセンター】にご相談ください。
※修理をサービスセンターにお申し込みいただいてからお客様に発送するまで、通常 10～14 日ほどかかります。年末年始・ゴールデンウィークなど、時期によっては混み合いさらに日数がかかることがあります。あらかじめご了承ください。

修理について

修理を依頼されるときは、もう一度取扱説明書の「故障かなと思う前に」をよくご確認ください。それでも異常があるときは、【株式会社シー・シー・ピー サービスセンター】にご相談ください。修理により製品の機能が維持できるときには、お客様のご要望により有料にて修理を承ります。

- 修理品発送の前に、ドライバーヘッドの電池が消耗していないかならずお調べください。
- 修理品の発送時には、ドライバーヘッドの電池をかならずはずしてください。

株式会社シー・シー・ピー サービスセンター

〒135-0064 東京都江東区青海 3-2-17 ワールド流通センター A 棟 ユニエックス倉庫内 TEL : 03-3527-8866

電話受付時間：月～金曜日（祝祭日は除く）9:30～12:00 / 13:00～17:00

※電話番号をよくお確かめのうえ、お間違いのないようにご注意ください。

株式会社シー・シー・ピー

〒111-0043 東京都台東区駒形 2-5-4 <http://www.ccp-jp.com>

INS-11922-CCP
2012.04

保護者のかたへのお願い。

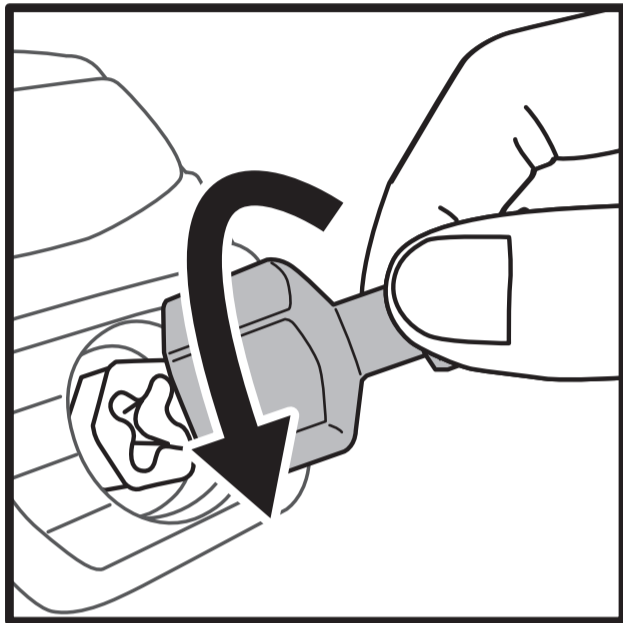

お買い上げ直後の商品は、輸送
対応として、ボルトを少々強め
にしめてあり、中には電動ドライ
バーでゆるめることができない
ボルトがあります。

そのときは、付属のレンチビット
をイラストのように手で廻し、
ボルトをゆるめてください。

レンチビット

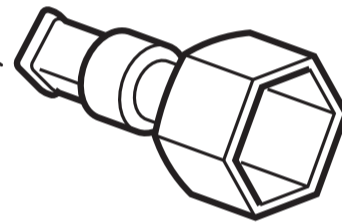

※タイヤのボルトをゆるめるときは、タイヤを手で押さえて、
タイヤが空回りしないようにしてください。

電動ドライバー取り扱い注意

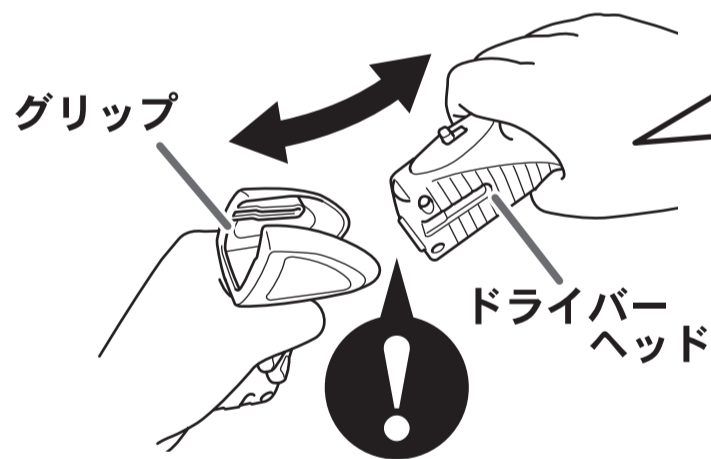

ドライバーヘッドを
外すとき、また、セット
するときは、イラストの
ようにドライバーヘッド
の端をしっかりとぎっ
てください。

電動ドライバーのドライバーヘッドをグリップに
セットする際、手や指をはさまないように注意して
ください。思わぬ事故、ケガの原因になります。

くみたてパズル
デラックス ショベルカー

屋内
専用

対象年齢
3歳以上

！本書の説明・注意事項を守らずに発生した故障や破損は有料修理となります！



ひにちがづけない



みずにくらさない



くちにいれない



おとなといっしょ

注意 (ちゅうい)

保護者の方へ 必ずお読みください。

※ここに示した注意事項は製品を安全にお使いいただき、ご自身や他の人々への危害や損害を未然に防止するためのものです。安全に関する重要な内容ですので、必ず守ってください。

《充電式電池を誤使用すると発熱・破裂・発火・液もれなどの危険があります。下記に注意してください。》

- 充電の方法は、充電器本体の説明を絶対を守ってください。
 - ショートさせると大電流が流れ危険です。絶対にさけてください。
 - 分解・改造・ハンダ付けしないでください。火災、思わぬ事故、ケガの原因になります。
 - 火のちかく、直射日光のあたる場所、高温多湿になる場所、車の中での使用・保管はしないでください。ショート、過熱、発火、火災の原因になります。
 - 水や火の中にいれたり、加熱しないでください。火災、思わぬ事故、ケガの原因になります。
- 《電池を誤使用すると発熱・破裂・発火・液もれなどの危険があります。下記に注意してください。》
- ＋（プラスマイナス）を正しくいれてください。
 - ショートさせたり、充電、分解、加熱したり、氷や火のなかにいれないでください。
 - 古い電池と新しい電池、いろいろな種類の電池を混ぜて使用しないでください。ショート、液もれ、火災の原因になります。
 - 万一、電池からもれた液が目にはいったときは、すぐに大量の水で洗い、医師に相談してください。皮ふや服についたときは水で洗ってください。

《思わぬ事故、ケガの原因になります。下記に注意してください。》

- 小さな部品があります。口の中には絶対に入れないでください。窒息などの危険があります。
- 誤飲などの危険があります。3歳未満のお子様には絶対に与えないでください。
- 保護者といっしょに遊んでください。
- 本製品は屋内専用です。屋外では絶対に使用しないでください。紛失、破損するおそれがあります。
- 対象年齢未満の子供がいるところで使用しないでください。また、対象年齢未満の子供に使用させないでください。思わぬ事故、ケガをするおそれがあります。
- 使用前に必ず本体、電動ドライバーに破損しているところがないか確認してください。破損したままで使用すると、さらなる破損、ケガをするおそれがあります。
- 電動ドライバーのビット差し込み部分に指などをいれないでください。思わぬ事故、ケガをするおそれがあります。
- 本体、電動ドライバーの隙間にピンや針金などの異物をいれないでください。
- 本体可動部を無理に動かさないでください。故障・破損・ケガをするおそれがあります。
- ぶつけたり、ふりまわすなどの乱暴な扱いをしないでください。
- 可動部に指や髪の毛、衣服などを巻き込まないように注意してください。

遊ぶときの約束

- 本製品は精密電子回路や多数のパーツを使用しています。分解や改造しないでください。
- 毛足の長いカーペットの上では使用しないでください。可動部にかからり、故障・破損するおそれがあります。
- 使用する場所は、水平で凸凹のない床面を選んでください。
- ストーブの近くなど火気のある温度の高いところには置かないでください。

電池について

- 電池も休み時間が必要です。休み時間を入れると、連続で遊んだときよりも長く遊ぶことができます。
- 電池は一度に全部新しい電池と交換してください。古い電池と新しい電池を混ぜて使うと液もれの原因となります。
- 「時間をおいて動かすと少し動くが、すぐ止まってしまう。」これは電池を休ませることにより、一時的に電池が回復するためです。全部新しい電池に交換してください。

仕様

電動ドライバー

- 使用電池：単3形電池×2本（別売）
- 連続使用時間：約8時間（新品アルカリ乾電池使用時）

※単3形充電式電池、マンガン乾電池も使用できます。
※連続使用時間はあくまで目安です。電池メーカー、使用状況などによって異なります。

セット内容

※実際の商品とイラストは多少異なります。

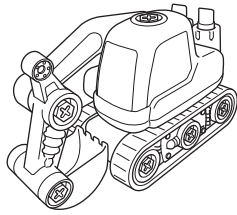

ショベルカー：1台



電動ドライバー：1台



マイナスビット：1個

レンチビット：1個

プラスビット：1個



取扱説明書（本書）：1冊

電動ドライバーに電池をセットする

① 電動ドライバーのグリップをしっかりと握り、ドライバーヘッドをイラスト方向に引っ張ってグリップからはずします。

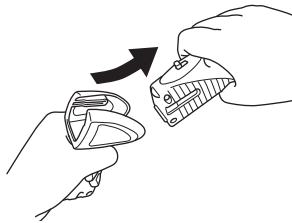

② ドライバーヘッド底面の電池カバーのネジを、プラスドライバー（またはマイナスドライバー）でゆるめて電池カバーをはずします。

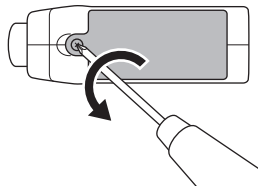

③ 単3形電池2本を、+（プラス マイナス）がイラストと同じになるように正しくセットします。

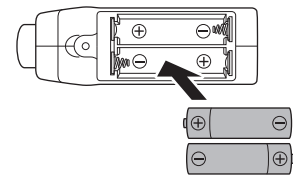

④ 電池カバーを取り付けてプラスドライバー（またはマイナスドライバー）でネジを留め、ドライバーヘッドをイラストと同じになるように正しくセットします。

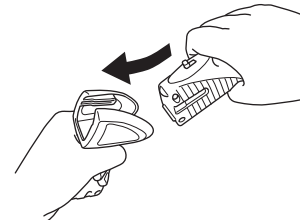

※電動ドライバーが動きにくくなったら、すべて新しい電池に交換してください。

電動ドライバーの使い方

※プラスビット、マイナスビット、レンチビットのどれを使っても、ボルトをゆるめる／しめることができます。

ドライバービットを取り付ける

パチンと音が鳴るまで押しこんで取り付けます。取りはずすときは、根元から引き抜きます。

❗ ビット差し込み部分に指などをいれないでください。

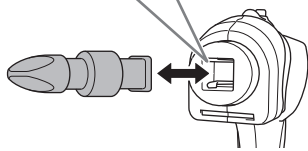

ボルトをゆるめる

ドライバーのスイッチを右にスライドしてボルトをゆるめます。

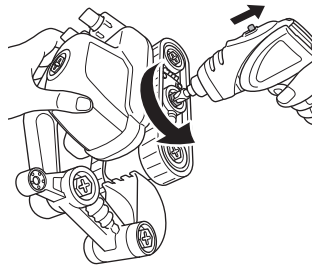

ボルトをしめる

ドライバーのスイッチを左にスライドしてボルトをしめます。

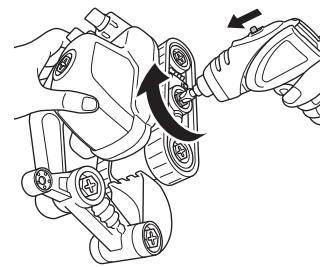

ぶんかいしてあそぶまえに—保護者の方へ

お買い上げ直後の製品のボルトは、輸送対応として少々強く締められており、電動ドライバーでゆるめることができません。このようなときは、レンチビットをイラストのように手で廻してボルトをゆるめてください。

※タイヤのボルトをゆるめるときは、手でタイヤを押さえて空回りしないようにしてください。

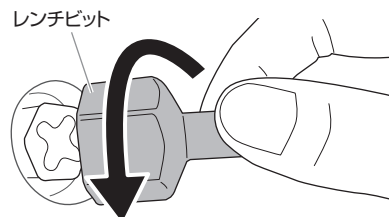

ぶんかいしてみよう！くみたててみよう！

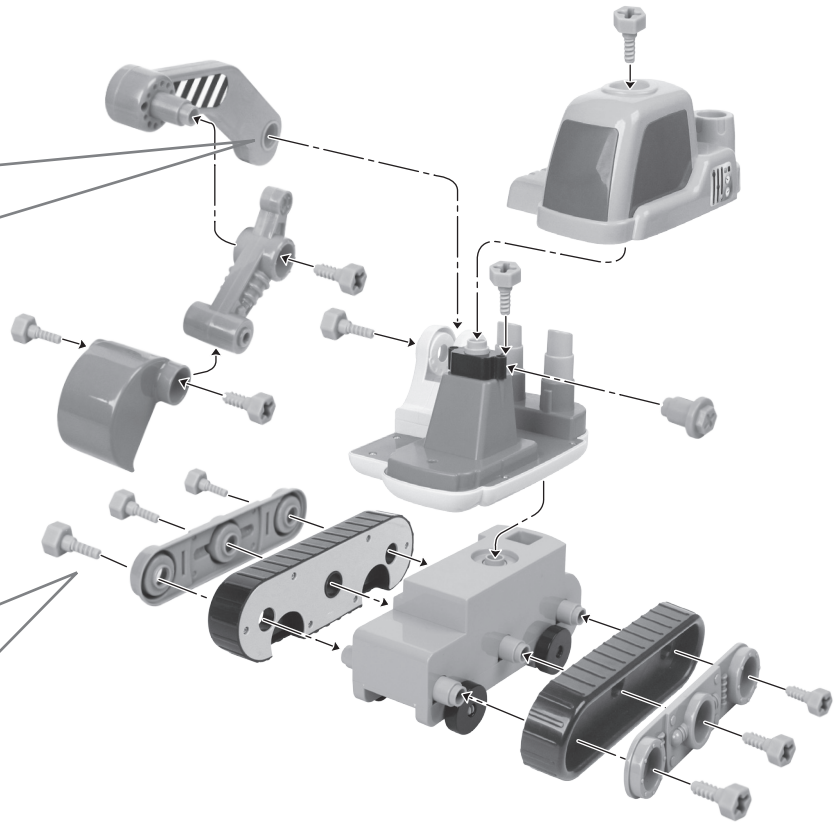
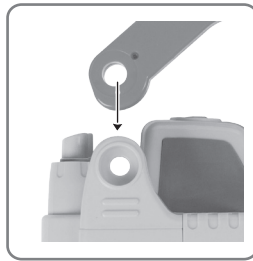

組み立てに関する注意 ※本書の説明・注意事項をかならず守ってください。

- ① ボルトは締めすぎないでください。締めすぎるとパーツ破損の原因となります。
- ② 組み立てるときは、パーツやボルトに手や指をはさまないように注意してください。

うごかしてあそぼう

手転がしモード

ショベルカーを手で転がすと煙突がピコピコ上下に動きます。

ドライブモード

- ① ドライバービットをはずして、ドライバーヘッドをイラスト方向に引っ張ってグリップからはずします。

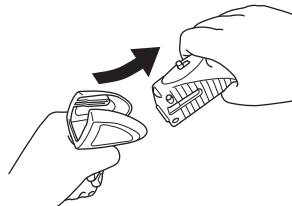

- ② ドライバーヘッドをショベルカー裏面の差込口にセットします。ドライバーヘッドの向きがイラストと同じになるように正しくセットします。

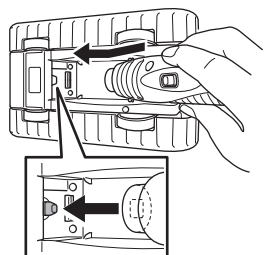

- ③ ドライバーヘッドのスイッチを前方向にスライドすると前進、スイッチを後ろ方向にスライドすると後進、スイッチを真ん中にするとストップします。

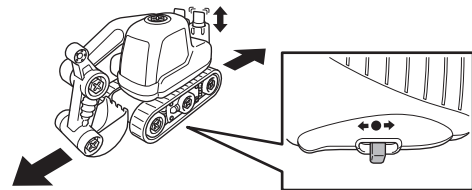

前進、後進中は煙突がピコピコ上下に動きます。

- ※ドライブモード時は、ショベルカーにドライバーヘッドがセットされているため手転がしあそびがしにくくなります。手転がしあそびをするときはドライバーヘッドをはずしてください。

- ※遊ぶときは水平で凸凹のない床面を選んでください。
- ※毛足の長いカーペットの上では使用しないでください。可動部にからまり、故障・破損するおそれがあります。

あそんだあとは

手転がしモード

ドライバーヘッドから電池をはずします。

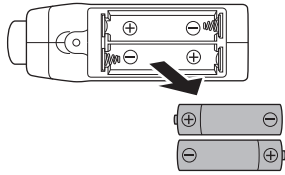

ドライブモード

ショベルカー裏面のボタンを押してドライバーヘッドをはずし、電池をはずします。

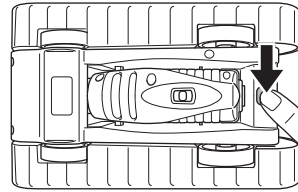

保管に関する注意

- ⊖ 火の近く、直射日光のあたる場所、高温多湿になる場所、車の中では保管しないでください。変形、ショート、過熱、発火、火災の原因になります。
- ⊖ 長期保管の際は、ドライバーヘッドの電池をかならずはずしてください。

故障かなと思う前に

状態	原因	直し方	参照ページ
電動ドライバーが動かない。	電池が正しく入っていない。 電池が消耗している。	電池を正しく入れ直してください。 すべて新しい電池と交換してください。	2ページ 2ページ
ショベルカーが動かない。	車輪に髪の毛やほこりなどの異物がからまっている。	異物を取りのぞいてください。	-
ショベルカーが動かない：手転がしモード時	ショベルカーにドライバーヘッドがセットされている。	ドライバーヘッドをはずしてください。	4ページ
ショベルカーが動かない：ドライブモード時	電池が正しく入っていない。 電池が消耗している。	電池を正しく入れ直してください。 すべて新しい電池と交換してください。	2ページ 2ページ

アフターサービスについて

ご購入いただいた製品に初期の不具合がありましたら、【株式会社シー・シー・ピー サービスセンター】にご相談ください。
※修理をサービスセンターにお申し込みただいてからお客様に発送するまで、通常 10～14 日ほどかかります。年末年始・ゴールデンウィークなど、時期によっては混み合いさらに日数がかかることがあります。あらかじめご了承ください。

修理について

修理を依頼されるときは、もう一度取扱説明書の「故障かなと思う前に」をよくご確認ください。それでも異常があるときは、【株式会社シー・シー・ピー サービスセンター】にご相談ください。修理により製品の機能が維持できるときには、お客様のご要望により有料にて修理を承ります。

- 修理品発送の前に、ドライバーヘッドの電池が消耗していないかならずお調べください。
- 修理品の発送時には、ドライバーヘッドの電池をかならずはずしてください。

株式会社シー・シー・ピー サービスセンター

〒135-0064 東京都江東区青海 3-2-17 ワールド流通センター A 棟 ユニエックス倉庫内 TEL : 03-3527-8866

電話受付時間：月～金曜日（祝祭日は除く）9:30～12:00 / 13:00～17:00

※電話番号をよくお確かめのうえ、お間違いのないようにご注意ください。

保護者のかたへのお願い。

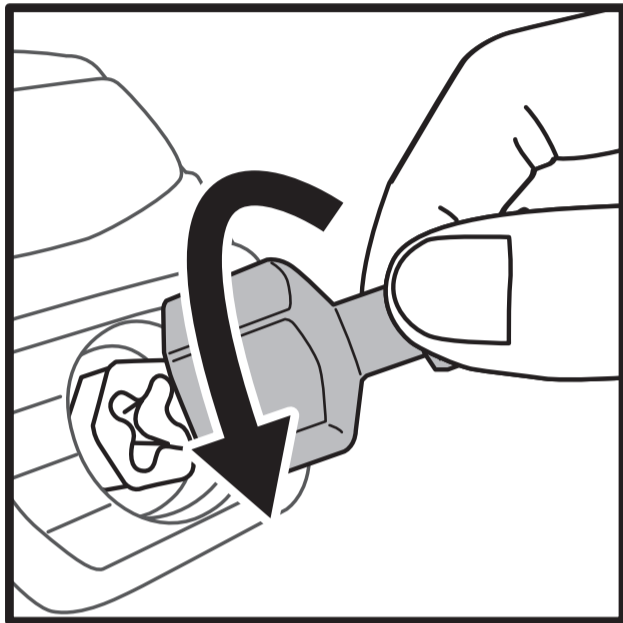

お買い上げ直後の商品は、輸送
対応として、ボルトを少々強め
にしめてあり、中には電動ドライ
バーでゆるめることができない
ボルトがあります。

そのときは、付属のレンチビット
をイラストのように手で廻し、
ボルトをゆるめてください。

レンチビット

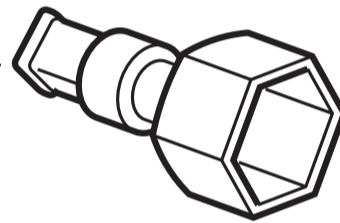

※タイヤのボルトをゆるめるときは、タイヤを手で押さえて、
タイヤが空回りしないようにしてください。

電動ドライバー取り扱い注意

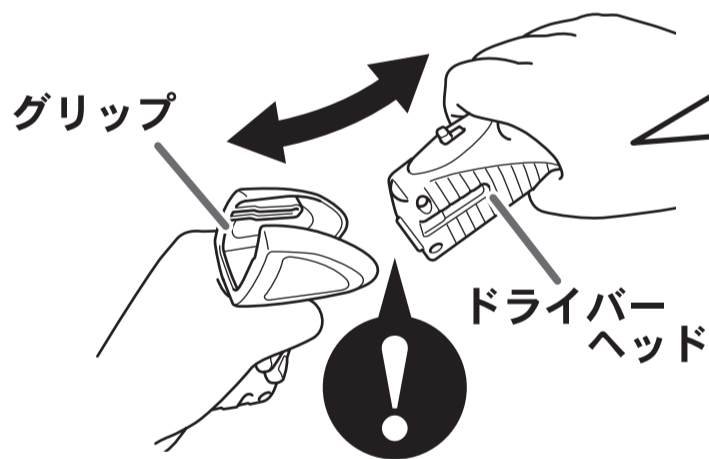

ドライバーヘッドを
外すとき、また、セット
するときは、イラストの
ようにドライバーヘッド
の端をしっかりとぎっ
てください。

電動ドライバーのドライバーヘッドをグリップに
セットする際、手や指をはさまないように注意して
ください。思わぬ事故、ケガの原因になります。