

とりあつかいせつめいしょ
取扱説明書

この取扱説明書をよくお読みのうえ、正しく安全に遊んでください。
お読みになったあとは、いつでも見られる場所に必ず保管してください。

赤外線コントロール
ちびっこけんせつしゃシリーズ

ショベルカー

屋内専用

対象年齢3歳以上

！本書の説明・注意事項を守らずに発生した故障や破損は有料修理となります！

注意 (ちゅうい)

保護者の方へ 必ずお読みください。

※ここに示した注意事項は製品を安全にお使いいただき、ご自身や他の人々への危害や損害を未然に防止するためのものです。安全に関する重要な内容ですので、必ず守ってください。

《充電式電池を誤使用すると発熱・破裂・発火・液もれなどの危険があります。下記に注意してください。》

- 充電の方法は、充電器本体の説明を絶対に守ってください。
- ショートさせると大電流が流れ危険です。絶対にさけてください。
- 分解・改造・ハンダ付けしないでください。火災、思わぬ事故、ケガの原因になります。
- 火のちかく、直射日光のあたる場所、高温多湿になる場所、車の中での充電・使用・保管はしないでください。ショート、過熱、発火、火災の原因になります。
- 水や火の中に入れて、加熱しないでください。火災、思わぬ事故、ケガの原因になります。

《電池を誤使用すると発熱・破裂・発火・液もれなどの危険があります。下記に注意してください。》

- +- (プラスマイナス) を正しく入れてください。
- ショートさせたり、充電、分解、加熱したり、水や火の中に入れてください。
- 古い電池と新しい電池、いろいろな種類の電池を混ぜて使用しないでください。ショート、火災の原因になります。
- 万一、電池からもれた液が目にはいったときは、すぐに大量の水で洗い、医師に相談してください。皮ふや服についたときは水で洗ってください。
- 使用後は必ず本体とコントローラーの電源スイッチをOFFにしてください。

《思わぬ事故、ケガの原因になります。下記に注意してください。》

- 本製品は屋内専用です。屋外では絶対に使用しないでください。正常な操作ができなかったり、破損するおそれがあります。
- 対象年齢未満のお子様がいるところで使用しないでください。また、対象年齢未満のお子様を使用させないでください。思わぬ事故、ケガをするおそれがあります。
- 使用前に必ず本体、コントローラーに破損しているところがないか確認してください。破損したまま使用すると、さらなる破損、ケガをするおそれがあります。
- 本体やコントローラーの隙間にピンや金釘などの異物を入れないでください。
- 本体可動部を無理に動かさしないでください。故障・破損・ケガをするおそれがあります。
- ぶつけたり、ふりまわすなど乱暴な扱いをしないでください。
- 本体がガラスや家具などにぶつかりそうになったら操作をやめてください。本体が破損したりケガをするおそれがあります。
- 本体可動部に指や髪の毛、衣服などを巻き込まないように注意してください。ケガをするおそれがあります。
- 小さな部品があります。口の中に絶対に入れないでください。窒息などの危険があります。
- 誤飲などの危険があります。3歳未満のお子様には絶対に与えないでください。

遊ぶときの約束

- 本製品は精密電子回路や多数のパーツを使用しています。分解や改造しないでください。
- 毛足の長いカーペットの上では使用しないでください。可動部からまり、故障・破損・ケガをするおそれがあります。
- 走行には、水平で凹凸のない路面、または短いパイルのカーペットを選んでください。
- ストーブの近くなど火気のある温度の高いところには置かないでください。
- 水たまりや砂の上で遊んだり、水や砂をすくわないでください。故障の原因になります。
- 複数で同時に遊ぶときは、本体同士をぶつけあう遊びはしないでください。故障の原因になります。

セット内容

※実際の商品とイラストは多少異なります。

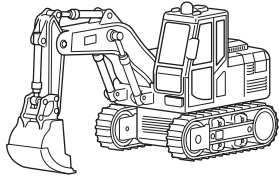

本体：1台

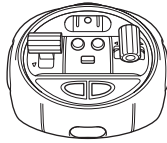

コントローラー：1台

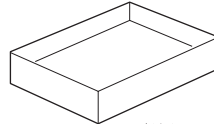

ペーパートレイ（組立）：1個



いしブロック：5個



取扱説明書（本書）：1冊

各部説明

<本体>

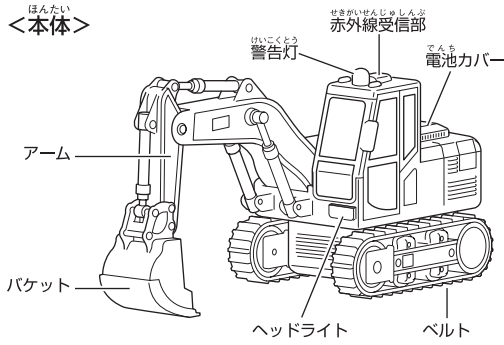

<コントローラー> チャンネルセクター

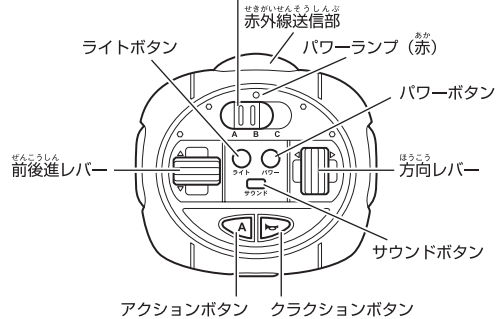

<本体裏面>

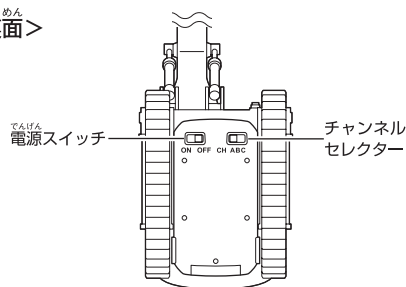

<コントローラー裏面>

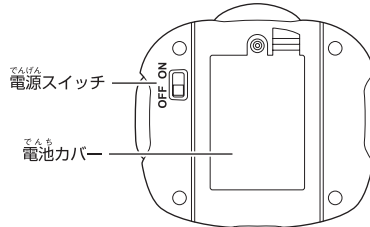

仕様

- 操作可能距離：屋内約5m
- アクション：前進・後進・右左折・左右超信地回転（その場での左右回転）・アームアクション
- ライト：ヘッドライト・警告灯
- サウンド：エンジンスタート音・アイドリング音・走行音・警告音・アームアクション音・エンジストップ音・クラクション
※サウンドボタンで消音することができます。

本体

- 使用電池：単3形電池×3本（別売り）
※アルカリ乾電池または単3形充電池をご使用ください。
マンガン乾電池は使用できません。
- 連続走行時間：約45分（新品アルカリ乾電池使用時）

コントローラー

- 使用電池：単4形電池×3本（別売り）
※アルカリ乾電池または単4形充電池をご使用ください。
マンガン乾電池は使用できません。
- 連続使用時間：約8時間（新品アルカリ乾電池使用時）
※コントローラー用電池が消耗すると、パワーランプ（赤）が消灯して本体を操作できなくなります。新しい電池に交換してください。
- ※連続走行時間、連続使用時間はあくまで目安です。電池メーカー、使用状況などによって異なります。

赤外線コントロールについて

本製品は赤外線コントロールしています。コントローラーの赤外線発信部をつねに本体の赤外線受光部に向けて操作してください。

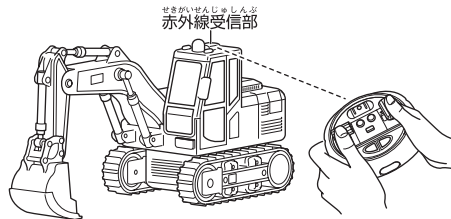

スリープモード

本体は電源スイッチをONにしたまま約8分放置するとスリープモードになります。電源スイッチをOFFにして再度ONにすると、スリープモードは解除されます。

3台で遊ぼう！

1台のコントローラーで遊ぶ

- ① ショベルカー・ダンプトラック・ホイールローダーに、それぞれ異なるA・B・Cチャンネルをセットします。

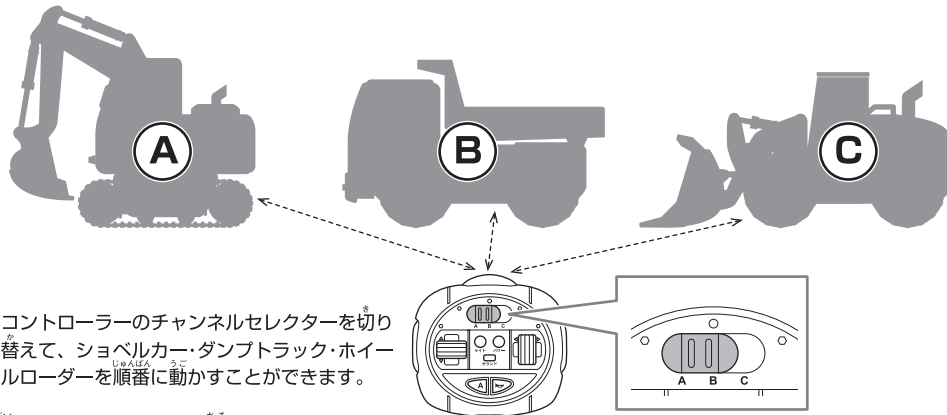

3台のコントローラーで遊ぶ

- ① ショベルカー・ダンプトラック・ホイールローダーに、それぞれ異なるA・B・Cチャンネルをセットします。

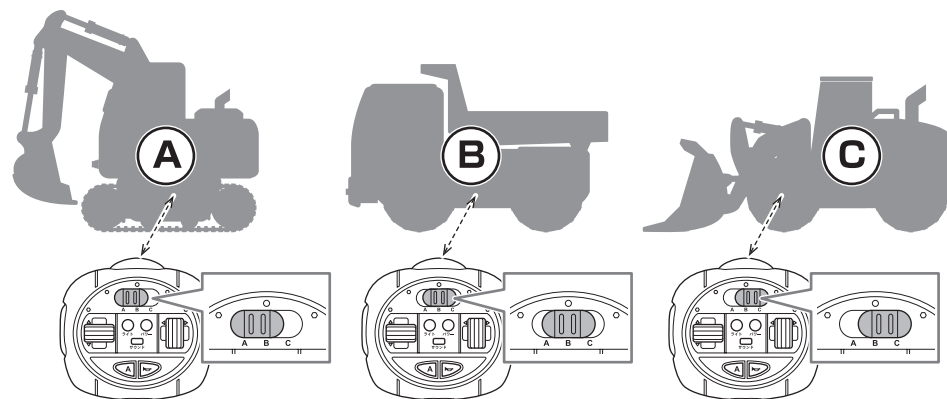

※ダンプトラック・ホイールローダーは2012年12月発売予定です。

本体に電池をセットする

- ① 本体裏面の電源スイッチが OFF になっていることを確認します。

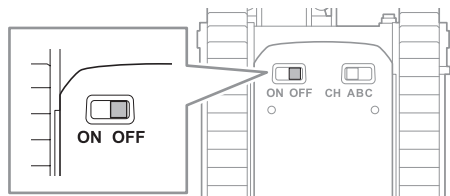

- ② 本体の電池カバーのネジをプラスドライバー（またはマイナスドライバー）でゆるめ、電池カバーロックを押し、電池カバーをはずします。

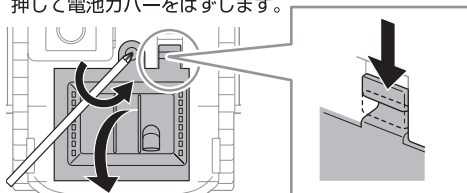

- ③ 単3形電池3本を、＋（プラス マイナス）がイラストと同じになるように正しくセットします。

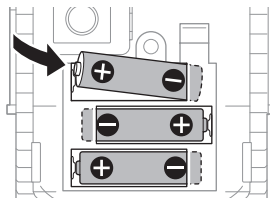

- ④ 電池カバーを取り付けて電池カバーロックをロックし、プラスドライバー（またはマイナスドライバー）でネジを留めます。

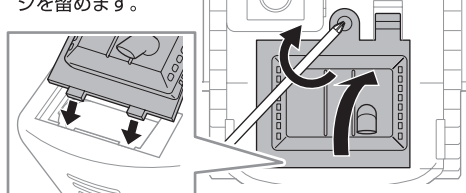

コントローラーに電池をセットする

- ① コントローラー裏面の電源スイッチが OFF になっていることを確認します。

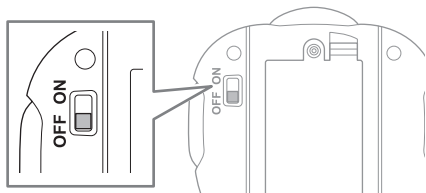

- ② コントローラー裏面の電池カバーのネジをプラスドライバー（またはマイナスドライバー）でゆるめ、電池カバーロックを押し、電池カバーをはずします。

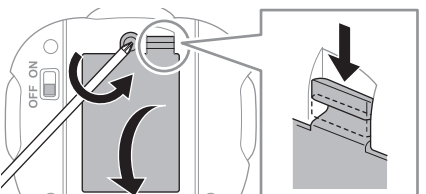

- ③ 単4形電池3本を＋（プラス マイナス）がイラストと同じになるように正しくセットします。

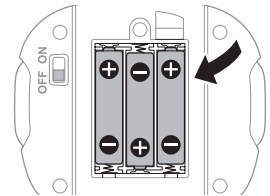

- ④ 電池カバーを取り付けて電池カバーロックをロックし、プラスドライバー（またはマイナスドライバー）でネジを留めます。

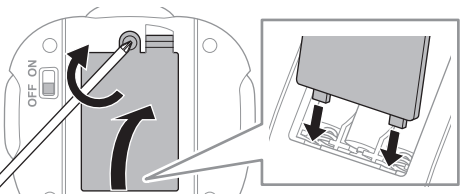

※コントローラー用電池が消耗すると、パワーランプ（赤）が消灯して本体を操作できなくなります。新しい電池に交換してください。

遊ぶ場所の注意

- ⊘ 毛足の長いカーペットの上では操作しないでください。可動部にかからまり、故障・破損・ケガをす
るおそれがあります。

操作方法

- ① 本体のチャンネルセクターとコントローラーのチャンネルセクターを合わせます。

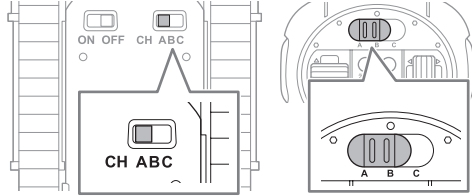

- ② 本体裏面の電源スイッチを ON にします。

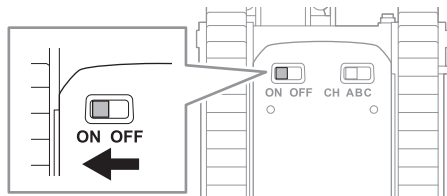

- ③ コントローラー裏面の電源スイッチを ON にします。

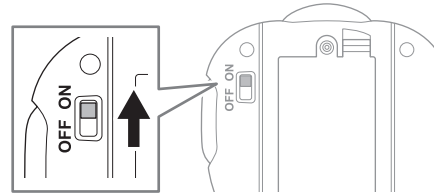

- ④ コントローラーの電源ボタンを押します。
 コントローラー：パワーランプ（赤）が点灯します。
 本体：エンジンスタート音が鳴ると同時にヘッドライトと警告灯が点灯し、本体が前後にゆれます。その後アイドリング音に切り替わります。

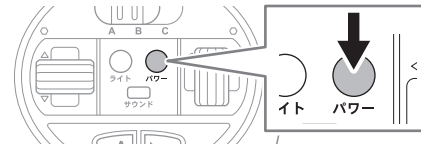

※パワーボタンを押さないと操作できません。

<p>ライトボタン 一度押すとヘッドライトと警告灯が消灯します。もう一度押すと点灯します。</p>	
<p>サウンドボタン 一度押すと各種サウンドが停止します。もう一度押すと各種サウンドが鳴ります。</p>	
<p>アクションボタン アクションボタンを押すと、アームが上から下に動きます。動作中はアームアクション音が鳴ります。</p>	

<p>パワーボタン 電源スイッチを ON にしたあと、一度押すとエンジンスタート音が鳴り本体を操作できます。もう一度押すとエンジンストップ音が鳴り本体を操作できなくなります。</p>

<p>クラクションボタン クラクションが鳴ります。 ※サウンド OFF のときは、クラクションは鳴りません。</p>

前進
 前後進レバーを上倒します。

サウンド：走行音が鳴ります。

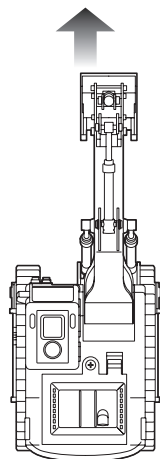

後進
 前後進レバーを下倒します。

サウンド：警告音が鳴ります。

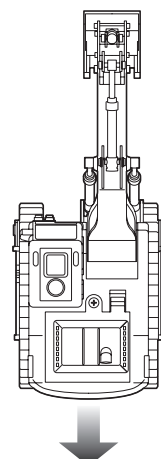

前方右左折

前後進レバーを上^{うへ}に倒し方向レバーを右^{みぎ}に倒すと右折、左に倒すと左折します。

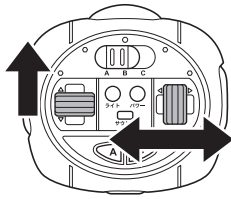

サウンド：走行音が鳴ります。

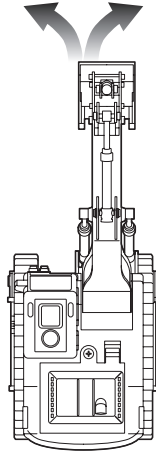

後方右左折

前後進レバーを下^{した}に倒し方向レバーを右^{みぎ}に倒すと右折、左に倒すと左折します。

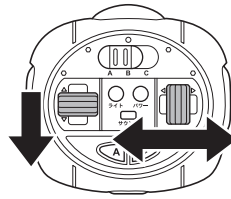

サウンド：警告音が鳴ります。

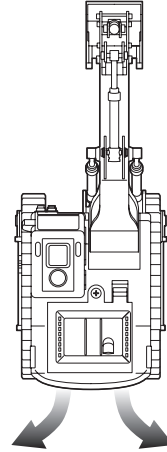

左：超信地回転

方向レバーを左^{ひだり}に倒すとその場^ばで左回転します。

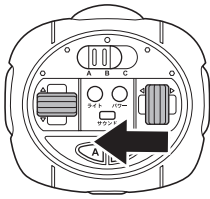

サウンド：走行音が鳴ります。

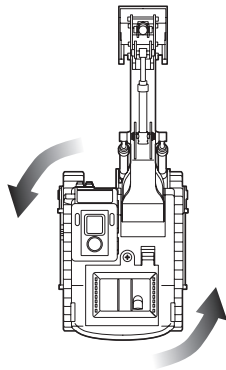

右：超信地回転

方向レバーを右^{みぎ}に倒すとその場^ばで右回転します。

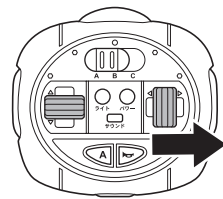

サウンド：走行音が鳴ります。

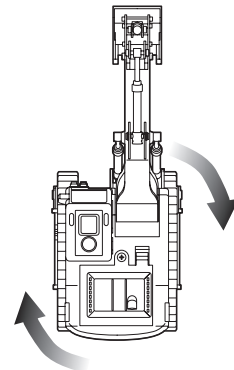

アームアクション

アクションボタンを押すと、アームはイラストのように動きます。バケットでいしブロックをすくって遊ぼう！うまくすくえるかな？

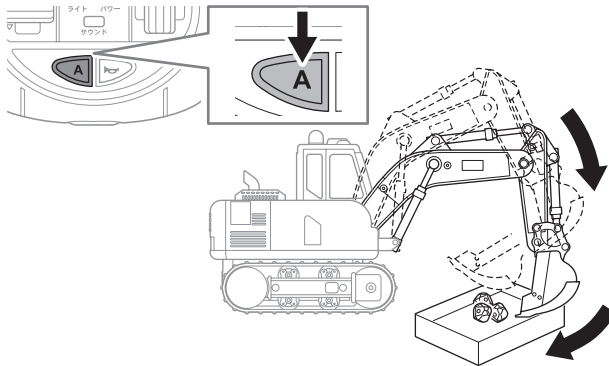

サウンド：アームの動作中はアームアクション音が鳴ります。

ペーパートレイの作り方

同梱のペーパートレイをイラストのように組み立てます。

※ペーパートレイが動かないようテープなどで固定し、いしブロックをペーパートレイの中に入れて遊んでください。

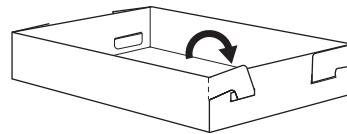

操作時の注意

- ⊘ バケットが本体、地面、家具などにぶつかったらすぐに操作をやめてください。故障・破損・ケガの原因になります。
- ⊘ バケットの中に付属のいしブロック以外のものを入れないでください。故障・破損・ケガの原因になります。
- ❗ 右左折・超信地回転の操作中に回転しにくくなったら操作をやめて、ベルトを確認してください。ベルトがはずれているときは「故障かなと思う前に」を参照してください。

遊んだあとは

- ① コントローラーの電源ボタンを押します。
 コントローラー：パワーランプ（赤）が消灯します。
 本体：エンジンストップ音が鳴ります。

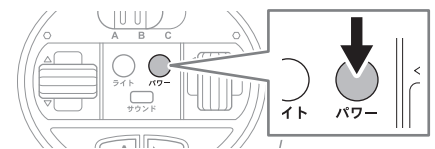

- ③ コントローラー裏面の電源スイッチを OFF にします。

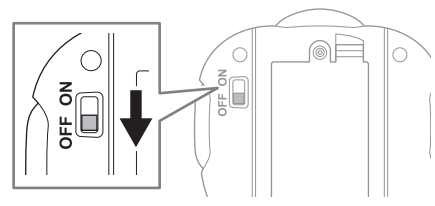

※かならず本体とコントローラーの電源スイッチを OFF にしてください。OFF にしないと他の機器からの赤外線干渉によって、突然エンジン音が鳴るなどの誤動作をすることがあります。

- ② 本体裏面の電源スイッチを OFF にします。

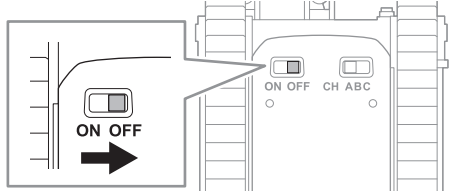

保管に関する注意

- ⊘ 火の近く、直射日光のあたる場所、高温多湿になる場所、車の中では保管しないでください。変形、ショート、過熱、発火、火災の原因になります。
- ❗ かならず本体とコントローラーの電源スイッチを OFF にして電池をはずしてください。

故障かなと思う前に

ベルトがはずれたら
 かならず後輪から先に取り付けてください。

- ① ベルト内側の凸部を後輪の凹部にはめ込みます。

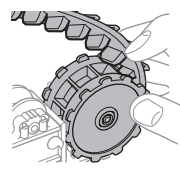

- ② ベルト内側の凸部を前輪にはめ込みます。

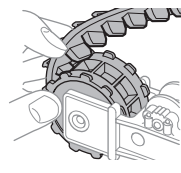

状態	原因	直し方	参照ページ
本体が動かない。	本体またはコントローラーの電池の＋（プラスマイナス）が正しくセットされていない。	電池を正しくセットし直してください。	4ページ
	本体またはコントローラーの電池が消耗している。	すべて新しい電池と交換してください。	4ページ
	電源スイッチをONにしたあとにパワーボタンを押していない。	パワーボタンを押してください。	5ページ
	本体とコントローラーのチャンネルが合っていない。	本体とコントローラーのチャンネルを合わせてください。	5ページ
	赤外線が届いていない。	コントローラーをしっかりと本体に向けて、操作可能範囲内で操作してください（屋内約5m）。	3ページ
	本体がスリープモードになっている。	本体の電源スイッチをOFFにして再度ONにしてください。	3ページ
本体が勝手に動く。操作ができない。	本体またはコントローラーの電池が消耗している。	すべて新しい電池と交換してください。	4ページ
	他の製品のリモコンや、太陽光、蛍光灯などの影響を受け、赤外線が誤作動している。	他の製品のリモコンを同時に操作しないでください。また、蛍光灯から遠ざけ、太陽光が入らない場所で操作してください。	－
パワーボタンを押してもパワーランプ（赤）が点灯しない。音がしない。	コントローラーの電池が消耗している。	すべて新しい電池と交換してください。	4ページ
エンジン音が鳴り出す。	他の製品のリモコンや、太陽光、蛍光灯などの影響を受け、赤外線が誤作動している。	他の製品のリモコンを同時に操作しないでください。また、蛍光灯から遠ざけ、太陽光が入らない場所で操作してください。	－
コントローラーのパワーランプ（赤）が暗い。	コントローラーの電池が消耗している。	すべて新しい電池と交換してください。	4ページ

アフターサービスについて

ご購入いただいた製品に初期の不具合がありましたら、【株式会社シー・シー・ピー サービスセンター】にご相談ください。

※修理・別売りパーツをサービスセンターにお申し込みいただいておりますお客様に発送するまで、通常10～14日ほどかかります。年末年始・ゴールデンウィークなど、時期によっては混み合いさらに日数がかかる場合があります。あらかじめご了承ください。

修理について

修理を依頼されるときは、もう一度取扱説明書の「故障かなと思う前に」をよくご確認ください。それでも異常があるときは、【株式会社シー・シー・ピー サービスセンター】にご相談ください。修理により製品の機能が維持できるときには、お客様のご要望により有料にて修理を承ります。

- 修理品発送の前、本体とコントローラーの電池が消耗していないかならずお調べください。
- 修理品の発送時には、本体とコントローラーの電池をかならずはずしてください。

※アフターサービスは国内のみの対応とさせていただきます。

※ Customer service of this product can be performed only in Japan.

株式会社 シー・シー・ピー サービスセンター 〒135-0064 東京都江東区青海 3-2-17 ワールド流通センター A 棟 ユニエックス倉庫内		TEL : 03-3527-8866 電話受付時間 : 9:30 ~ 12:00 / 13:00 ~ 17:00 月～金曜日（祝祭日は除く） ※電話番号をよくお確かめのうえ、お間違いのないようご注意ください。
---	--	---

株式会社 シー・シー・ピー 〒111-0043 東京都台東区駒形 2-5-4 <http://www.ccp-jp.com>

INS-2352-05
2012.09