

！本書の説明・注意事項を守らずに発生した故障や破損は有料修理となります！



ひにちがづけない



みずにくらさない



くちにいれない

注意 (ちゅうい)

保護者の方へ 必ずお読みください。

※ここに示した注意事項は製品を安全にお使いいただき、ご自身や他の人々への危害や損害を未然に防止するためのものです。安全に関する重要な内容ですので、必ず守ってください。

《充電式電池を誤使用すると発熱・破裂・発火・液もれなどの危険があります。下記に注意してください。》

- 充電の方法は、充電器本体の説明を絶対に守ってください。
- ショートさせると大電流が流れ危険です。絶対にさけてください。
- 分解・改造・ハンダ付けしないでください。火災、思わぬ事故、ケガの原因になります。
- 火のちかく、直射日光のあたる場所、高温多湿になる場所、車の中の充電・使用・保管はしないてください。ショート、過熱、発火、火災の原因になります。

●水や火の中にいれたり、加熱しないでください。火災、思わぬ事故、ケガの原因になります。

《電池を誤使用すると発熱・破裂・発火・液もれなどの危険があります。下記に注意してください。》

- ＋（プラスマイナス）を正しくいれてください。
- ショートさせたり、充電、分解、加熱したり、水や火の中にいれないでください。
- 古い電池と新しい電池、いろいろな種類の電池を混ぜて使用しないでください。ショート、火災の原因になります。
- 万一、電池からもれた液が目にはいったときは、すぐに大量の水で洗い、医師に相談してください。皮ふや服についたときは水で洗ってください。
- 使用後は必ず本体とコントローラーの電源スイッチをOFFにしてください。

《思わぬ事故、ケガの原因になります。下記に注意してください。》

- 本製品は屋内専用です。屋外では絶対に使用しないでください。正常な操作ができなかったり、破損するおそれがあります。
- 対象年齢未満のお子様がいるところで使用しないでください。また、対象年齢未満のお子様上使用させないでください。思わぬ事故、ケガをするおそれがあります。
- 使用前に必ず本体、コントローラーに破損しているところがないか確認してください。破損したまま使用すると、さらなる破損、ケガをするおそれがあります。
- 本体やコントローラーの隙間にピンや金釘などの異物を入れないでください。
- 本体可動部を無理に動かさないでください。故障・破損・ケガをするおそれがあります。
- ぶつけたり、ふりまわすなど乱暴な扱いをしないでください。
- 本体がガラスや家具などにぶつかりそうになったら操作をやめてください。本体が破損したりケガをするおそれがあります。
- 本体可動部に指や髪の毛、衣服などを巻き込まないように注意してください。ケガをするおそれがあります。
- 小さな部品があります。口の中に絶対に入れないでください。窒息などの危険があります。
- 誤飲の危険があります。3歳未満のお子様には絶対に与えないでください。

遊ぶときの約束

- 本製品は精密電子回路や多数のパーツを使用しています。分解や改造しないでください。
- 毛足の長いカーペットの上では使用しないでください。可動部からまり、故障・破損・ケガをするおそれがあります。
- 走行には、水平で凹凸のない路面、または短いパイルのカーペットを選んでください。
- ストーブの近くなど火気のある温度の高いところには置かないでください。
- 水たまりや砂の上で遊んだり、水や砂をのせないでください。故障の原因になります。
- 複数で同時に遊ぶときは、本体同士をぶつけあう遊びはしないでください。故障の原因になります。

セット内容

※実際の商品とイラストは多少異なります。

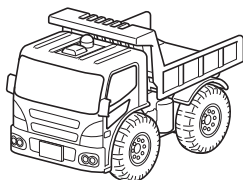

本体：1台

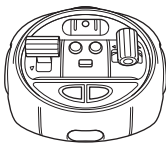

コントローラー：1台

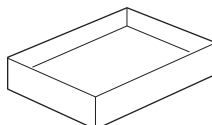

バッテリー（組立）：1個



いしブロック：5個



取扱説明書（本書）：1冊

各部説明

<本体>

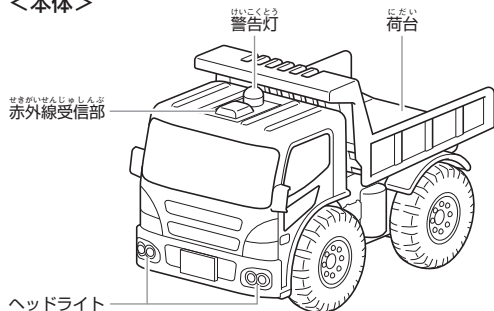

<コントローラー> チャンネルセクター

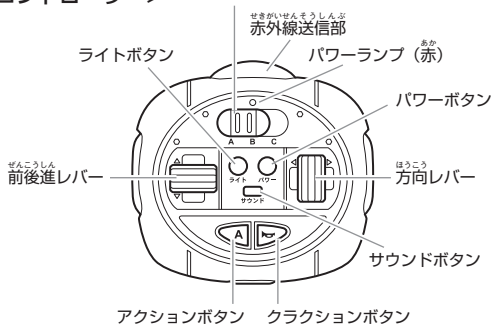

<本体裏面>

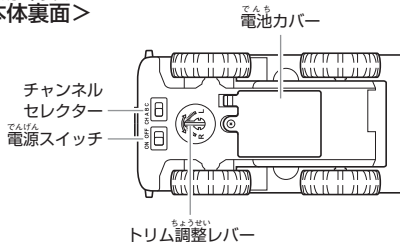

<コントローラー裏面>

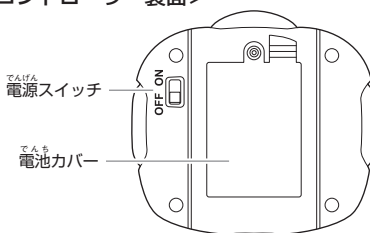

仕様

- 操作可能距離：屋内約5m
- アクション：前進・後進・右左折・荷台アクション
- ライト：ヘッドライト・警告灯
- サウンド：エンジンスター音・アイドル音・走行音・警告音・荷台アクション音・エンジントップ音・クラクション
※サウンドボタンで消音することができます。

本体

- 使用電池：単3形電池×3本（別売り）
※アルカリ乾電池または単3形充電池をご使用ください。
マンガン乾電池は使用できません。
- 連続走行時間：約45分（新品アルカリ乾電池使用時）

コントローラー

- 使用電池：単4形電池×3本（別売り）
※アルカリ乾電池または単4形充電池をご使用ください。
マンガン乾電池は使用できません。
- 連続使用時間：約8時間（新品アルカリ乾電池使用時）
※コントローラー用電池が消耗すると、パワーランプ（赤）が消灯して本体を操作できなくなります。新しい電池に交換してください。
- ※連続走行時間、連続使用時間はあくまで目安です。電池メーカー、使用状況などによって異なります。

赤外線コントロールについて

本製品は赤外線^{せきがいせん}でコントロールしています。コントローラーの赤外線発信部^{せきがいせんはつしんぶ}をつねに本体の赤外線受光部^{せきがいせんじうこうぶ}に向けて操作してください。

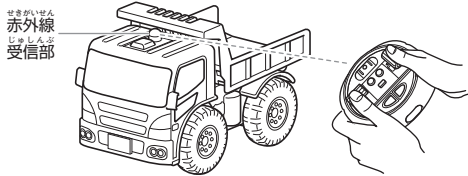

スリープモード

本体は電源スイッチをONにしたまま約8分放置するとスリープモードになります。電源スイッチをOFFにして再度ONにすると、スリープモードは解除されます。

3台で遊ぼう！

1台のコントローラーで遊ぶ

- ① ショベルカー・ダンプトラック・ホイールローダーに、それぞれ異なるA・B・Cチャンネルをセットします。

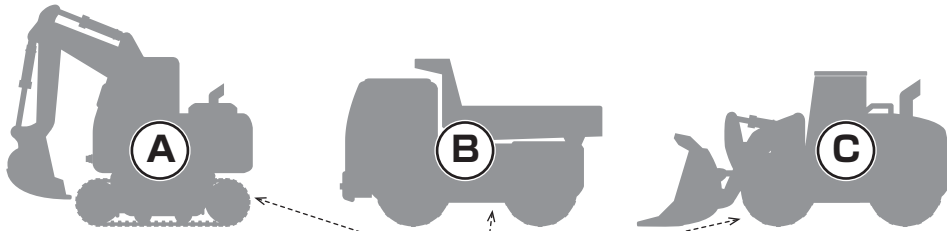

- ② コントローラーのチャンネルセクターを切り替えて、ショベルカー・ダンプトラック・ホイールローダーを順番に動かすことができます。

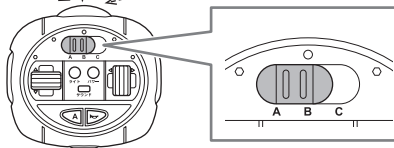

3台のコントローラーで遊ぶ

- ① ショベルカー・ダンプトラック・ホイールローダーに、それぞれ異なるA・B・Cチャンネルをセットします。

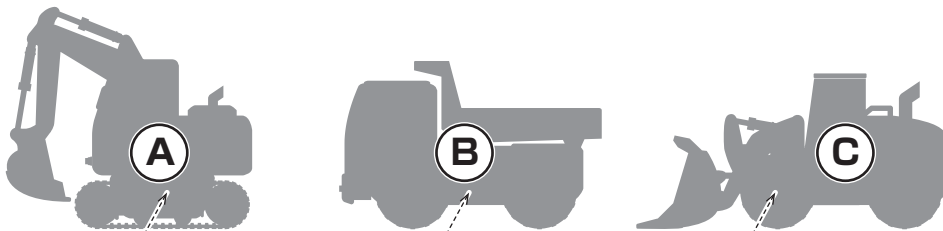

- ② コントローラーのチャンネルをそれぞれショベルカー・ダンプトラック・ホイールローダーと同じチャンネルにセットします。3台同時に動かすことができます。

※ショベルカー：発売中 ホイールローダー：2012年9月発売予定

本体に電池をセットする

- ① 本体裏面の電源スイッチが OFF になっていることを確認します。

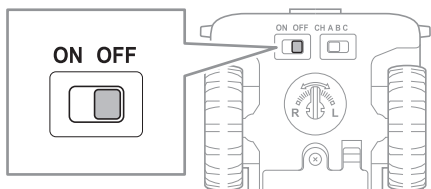

- ③ 単3形電池3本を、＋（プラス マイナス）がイラストと同じになるように正しくセットします。

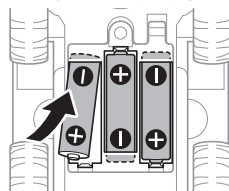

- ② 本体裏面の電池カバーのネジをプラスドライバー（またはマイナスドライバー）でゆるめ、電池カバーロックを押し、電池カバーをはずします。

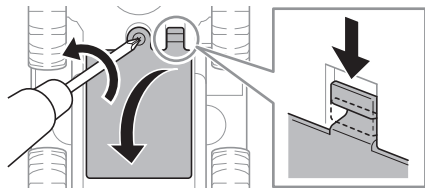

- ④ 電池カバーを取り付けて電池カバーロックをロックし、プラスドライバー（またはマイナスドライバー）でネジを留めます。



コントローラーに電池をセットする

- ① コントローラー裏面の電源スイッチが OFF になっていることを確認します。

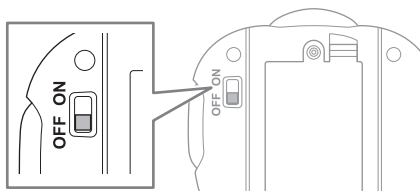

- ③ 単4形電池3本を＋（プラス マイナス）がイラストと同じになるように正しくセットします。

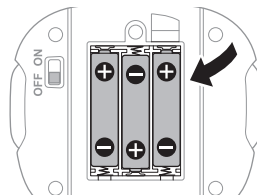

- ② コントローラー裏面の電池カバーのネジをプラスドライバー（またはマイナスドライバー）でゆるめ、電池カバーロックを押し、電池カバーをはずします。

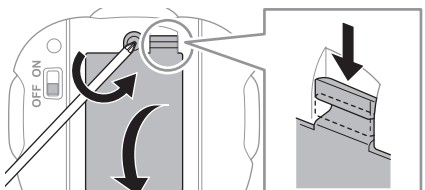

- ④ 電池カバーを取り付けて電池カバーロックをロックし、プラスドライバー（またはマイナスドライバー）でネジを留めます。

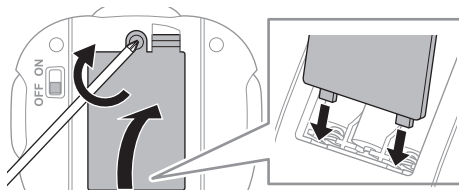

※コントローラー用電池が消耗すると、パワーランプ（赤）が消灯して本体を操作できなくなります。新しい電池に交換してください。

遊ぶ場所の注意

- ⊘ 毛足の長いカーペットの上では操作しないでください。可動部からまり、故障・破損・ケガをするおそれがあります。

操作方法

- ① 本体のチャンネルセクターとコントローラーのチャンネルセクターを合わせます。

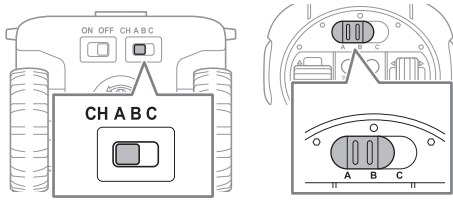

- ② 本体裏面の電源スイッチを ON にします。

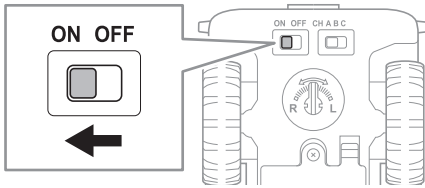

- ③ コントローラー裏面の電源スイッチを ON にします。

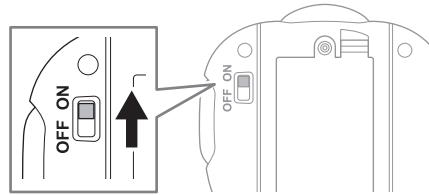

- ④ コントローラーのパワーボタンを押します。
 コントローラー：パワーランプ（赤）が点灯します。
 本体：エンジンスタート音が鳴ると同時にヘッドライトと警告灯が点灯し、本体が前後にゆれます。その後アイドリング音に切り替わります。

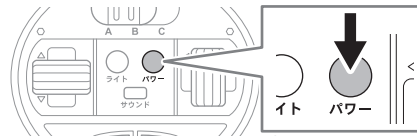

※パワーボタンを押さないと操作できません。

ライトボタン

一度押すとヘッドライトと警告灯が消灯します。
 もう一度押すと点灯します。

サウンドボタン

一度押すと各種サウンドが停止します。
 もう一度押すと各種サウンドが鳴ります。

アクションボタン

アクションボタンを押すと、荷台を上げ下げします。
 動作中は荷台アクション音が鳴ります。



パワーボタン

電源スイッチを ON にしたあと、一度押すとエンジンスタート音が鳴り本体を操作できます。もう一度押すとエンジンストップ音が鳴り本体を操作できなくなります。

クラクションボタン

クラクションが鳴ります。
 ※サウンド OFF のときは、クラクションは鳴りません。

前進

前後進レバーを上
 に倒します。

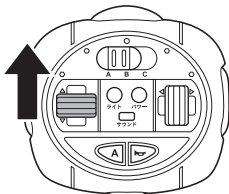

サウンド：走行音が鳴ります。

後進

前後進レバーを
 下に倒します。

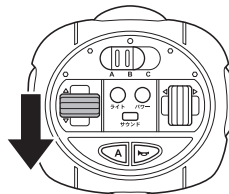

サウンド：警告音が鳴ります。

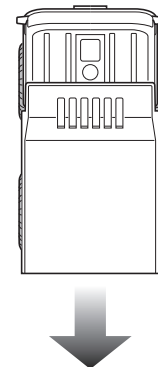

ぜんこうしん うる せつ
前方右左折

前後進レバーを上へ倒し方向レバーを右に倒すと右折、左に倒すと左折します。

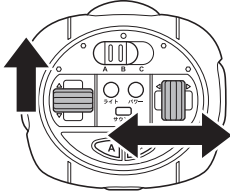

サウンド：走行音が鳴ります。

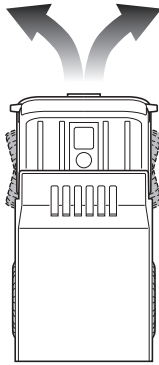

こうこうしん した せつ
後方右左折

前後進レバーを下へ倒し方向レバーを右に倒すと右折、左に倒すと左折します。

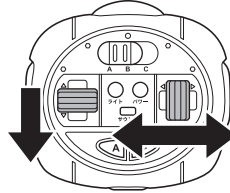

サウンド：警告音が鳴ります。

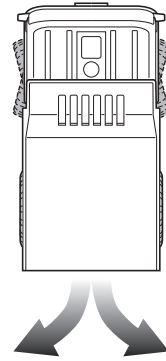

にだい
荷台アクション

アクションボタンを押すと、荷台はイラストのように動きます。荷台を上げて、いしブロックをペーパートレイにおろしてみよう！うまくできるかな？

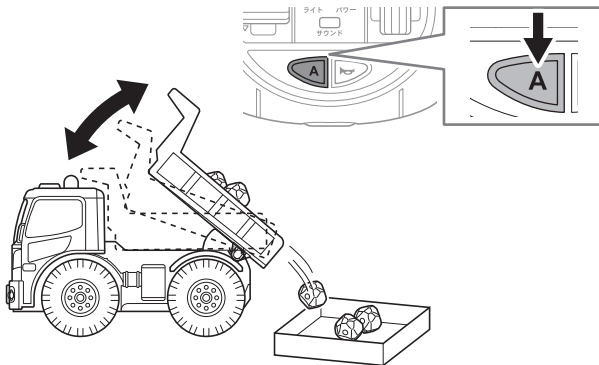

サウンド：荷台の動作中は荷台アクション音が鳴ります。

つく かた
ペーパートレイの作り方

同梱のペーパートレイをイラストのように組み立てます。

※ ペーパートレイが動かないようテープなどで固定し、いしブロックをペーパートレイの中に入れて遊んでください。

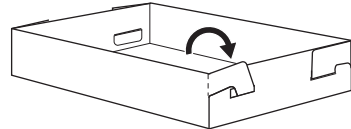

！
操作時の注意

- 荷台の中に付属のいしブロック以外のものを入れないでください。故障・破損・ケガの原因になります。

遊ぶあとは

- ① コントローラーのパワーボタンを押します。
 コントローラー：パワーランプ（赤）が消灯します。
 本体：エンジンストップ音が鳴ります。

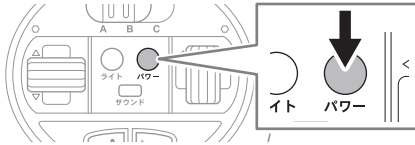

- ③ コントローラー裏面の電源スイッチを OFF にします。

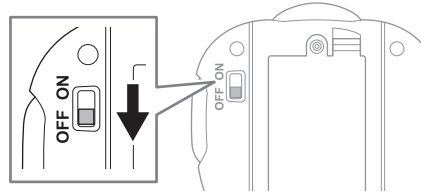

※ かならず本体とコントローラーの電源スイッチを OFF にしてください。OFF にしないと他の機器からの赤外線干渉によって、突然エンジン音が鳴るなどの誤動作をすることがあります。

- ② 本体裏面の電源スイッチを OFF にします。

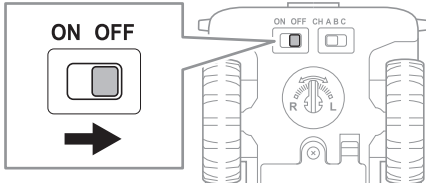

保管に関する注意

- ⊘ 火の近く、直射日光のあたる場所、高温多湿になる場所、車の中では保管しないでください。変形、ショート、過熱、発火、火災の原因になります。
- ❗ かならず本体とコントローラーの電源スイッチを OFF にして電池をはずしてください。

ダンプトラックがまっすぐに走らないときは

ダンプトラックが地面の傾斜などと関係なく直進できないときは、裏面のトリム調整レバーを調整してください。

ダンプトラックが右に曲がる時

トリム調整レバーを L 側に動かします。

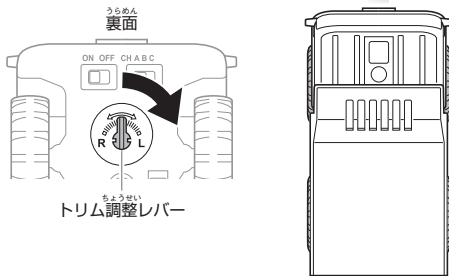

ダンプトラックが左に曲がる時

トリム調整レバーを R 側に動かします。

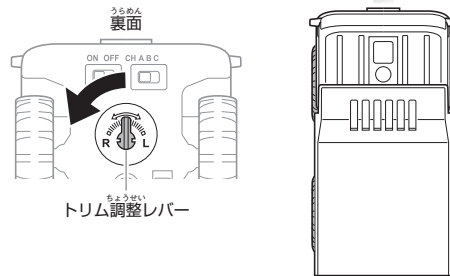

故障かなと思う前に

状態	原因	直し方	参照ページ
本体が動かない。	本体またはコントローラーの電池の＋（プラスマイナス）が正しくセットされていない。	電池を正しくセットし直してください。	4 ページ
	本体またはコントローラーの電池が消耗している。	すべて新しい電池と交換してください。	4 ページ
	電源スイッチを ON にしたあとにパワーボタンを押していない。	パワーボタンを押してください。	5 ページ
	本体とコントローラーのチャンネルが合っていない。	本体とコントローラーのチャンネルを合わせてください。	5 ページ
	赤外線が届いていない。	コントローラーをしっかりと本体に向けて、操作可能範囲内で操作してください（屋内約5m）。	3 ページ
本体がスリープモードになっている。	本体の電源スイッチを OFF にして再度 ON にしてください。	3 ページ	
本体が勝手に動く。操作ができない。	本体またはコントローラーの電池が消耗している。	すべて新しい電池と交換してください。	4 ページ
	他の製品のリモコンや、太陽光、蛍光灯などの影響を受け、赤外線が誤作動している。	他の製品のリモコンを同時に操作しないでください。また、蛍光灯から遠ざけ、太陽光が入らない場所で操作してください。	－
パワーボタンを押してもパワーランプ（赤）が点灯しない。音がしない。	コントローラーの電池が消耗している。	すべて新しい電池と交換してください。	4 ページ
エンジン音が鳴り出す。	他の製品のリモコンや、太陽光、蛍光灯などの影響を受け、赤外線が誤作動している。	他の製品のリモコンを同時に操作しないでください。また、蛍光灯から遠ざけ、太陽光が入らない場所で操作してください。	－
コントローラーのパワーランプ（赤）が暗い。	コントローラーの電池が消耗している。	すべて新しい電池と交換してください。	4 ページ

アフターサービスについて

ご購入いただいた製品に初期の不具合がありましたら、【株式会社シー・シー・ピー サービスセンター】にご相談ください。

※修理・別売パーツをサービスセンターにお申し込みいただいてからお客様に発送するまで、通常 10～14 日ほどかかります。年末年始・ゴールデンウィークなど、時期によっては混み合いさらに日数がかかる場合があります。あらかじめご了承ください。

修理について

修理を依頼されるときは、もう一度取扱説明書の「故障かなと思う前に」をよくご確認ください。それでも異常があるときは、【株式会社シー・シー・ピー サービスセンター】にご相談ください。修理により製品の機能が維持できるときには、お客様のご希望により有料にて修理を承ります。

- 修理品発送の前には、本体とコントローラーの電池が消耗していないかならずお調べください。
- 修理品の発送時には、本体とコントローラーの電池をかならずはずしてください。

※アフターサービスは国内のみの対応とさせていただきます。

※ Customer service of this product can be performed only in Japan.

株式会社シー・シー・ピー サービスセンター 〒135-0064 東京都江東区青海 3-2-17 ワールド流通センター A 棟 ユニエックス倉庫内		TEL : 03-3527-8866 電話受付時間：9:30～12:00 / 13:00～17:00 月～金曜日（祝祭日は除く） ※電話番号をよくお確かめのうえ、お間違いないようご注意ください。
--	--	--