

ラジオコントロール

あかいせんすいかん

室内用

対象年齢
3歳以上

！本書の説明・注意事項を守らずに発生した故障や破損は有料修理となります！



ひにちかづけない



くちにいけない



おとなといっしょ

警告 (けいこく)

保護者の方へ 必ずお読みください。

- 小部品があります。誤飲・窒息の危険がありますので、3歳未満のお子様には絶対に与えないでください。

注意 (ちゅうい)

※ここに示した注意事項は製品を安全にお使いいただき、ご自身や他の人々への危害や損害を未然に防止するためのものです。安全に関する重要な内容ですので、必ず守ってください。

《電池を誤使用すると発熱・破裂・液漏れの恐れがあります。下記に注意してください》

- 二次電池（充電式電池）は、絶対に使用しないでください。
 - 古い電池と新しい電池、いろいろな種類の電池を混ぜて使わないでください。
 - +（プラス）と -（マイナス）を正しくセットしてください。
 - 遊んだ後は必ず電源スイッチを OFF にし電池をはずしてください。
 - ショートさせたり充電、分解、加熱、火の中に入れたりしないでください。
 - 万一、電池からもれた液が目に入ったときはすぐに大量の水で洗い、医師に相談してください。皮膚や服に付いた時は水で洗ってください。
 - 廃棄するときは、自治体の廃棄物処理の指示に従ってください。
- 《思わぬ事故、ケガの原因になります。下記に注意してください。》
- 本製品は屋内専用です。屋外では絶対に使用しないでください。正常な操作ができないおそれがあります。
 - 海、川、湖、水泳プール、水深がわからない場所、魚など生き物がいる場所、水草などがある場所では絶対に使用しないでください。思わぬ事故、ケガの原因になります。
 - 保護者のもとで遊ばせてください。
 - 対象年齢未満の子供がいるところで使用しないでください。また、対象年齢未満の子供に使用させないでください。思わぬ事故、ケガの原因になります。
 - 使用前に必ず本体・コントローラーに破損箇所などがなにか確認してください。
 - 本体とコントローラーを浴槽に入れたまま追い焚きしないでください。思わぬ事故、ケガの原因になります。
 - 使用後は必ず本体の水分を乾いた布などで完全に除去してください。ぬれたまま家具などの上に放置するとサビや変色などの原因になります。
 - ぶつけたり、ふりまわすなど乱暴な扱いをしないでください。

遊ぶときの約束

- 本製品は淡水のみでご使用ください。入浴剤を入れたお湯（水）、海水、汚水、化学水などで使用すると、故障の原因になります。
- 本製品は精密電子回路や多数のパーツを使用しています。分解や改造しないでください。
- ストープの近くなど火気のある温度の高いところには置かないでください。
- 運搬時や長期保管するときは、破損・変形を防ぐため、本体の水分を完全に除去してからパッケージに入れてください。

電波について

- 同じ 27MHz のラジオコントロール製品を近くで同時に操作すると、誤動作の原因となります。
- コントローラー以外の障害電波が出ているときにも誤動作の原因となります。このときは、遊ぶ場所を変えるか時間をおいてください。

電池について

- 遊んだあとは必ず本体の電源スイッチを OFF にしてください。電源スイッチを OFF に忘れると電気が流れ、電池が早く消耗します。
- 電池も休み時間が必要です。休み時間を入れると、連続で遊んだときよりも長く遊ぶことができます。
- 電池は一度に全部新しい電池と交換してください。古い電池と新しい電池を混ぜて使うと液もれの原因となります。
- 「時間を置いて動かすと少し動いたが、すぐ止まってしまう。」
これは電池を休ませることにより、一時的に電池が回復するためです。全部新しい電池に交換してください。

セット内容

※実際の商品とイラストは多少異なります。

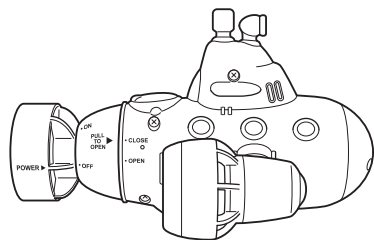

本体：1台

※本体とコントローラーは防水仕様です。



コントローラー：1台



取扱説明書（本書）：1冊

各部説明

本体

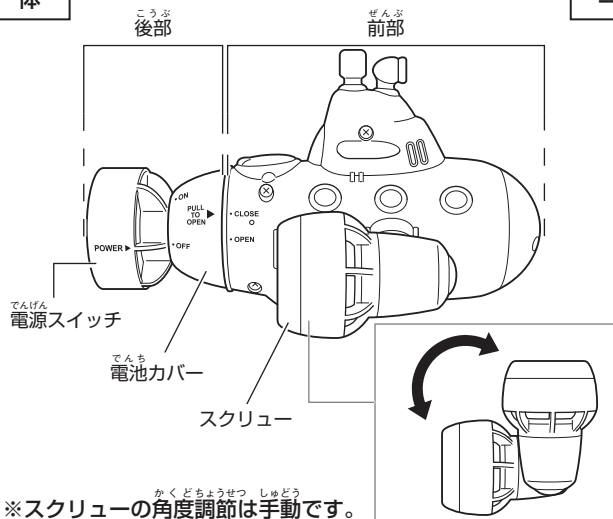

コントローラー

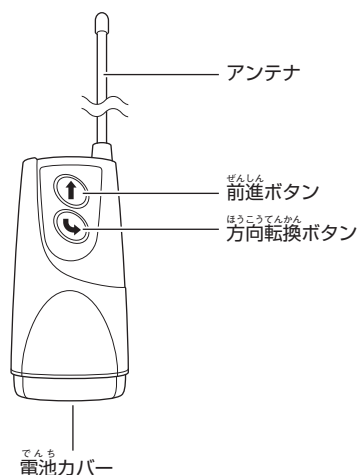

仕様

- 使用周波数帯：27MHz
- 操作可能距離：約 1 m

本体

- 使用電池：単 3 形乾電池×2本（別売り）
- ※アルカリ乾電池を使用してください。
- ※充電式電池、マンガン乾電池は使用しないでください。
- 連続使用時間：約 60 分
- （電池寿命）（新品アルカリ乾電池使用時）

コントローラー

- 使用電池：単 3 形乾電池×2本（別売り）
- ※アルカリ乾電池の使用を推奨します。
- ※充電式電池は使用しないでください。
- 連続使用時間：約 30 時間
- （電池寿命）（新品アルカリ乾電池使用時）
- ※連続使用時間はあくまで目安です。電池メーカー、使用状況などによって異なります。

本体に電池をセットする

- ① 本体の電源スイッチが OFF になっていることを確認します。

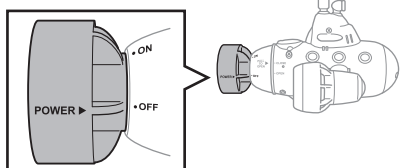

- ② 本体前部と後部をしっかりと持ちます。

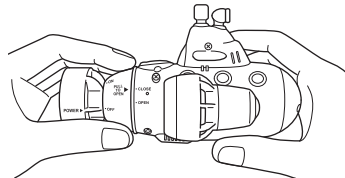

- ③ 本体後部を矢印 A の向きに回してロックをはずし、矢印 B の向きに引いて開けます。

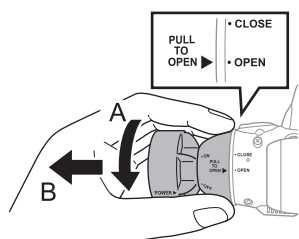

- ④ 単 3 形アルカリ乾電池 2 本を、+ (プラス マイナス) がイラストと同じになるように正しくセットします。

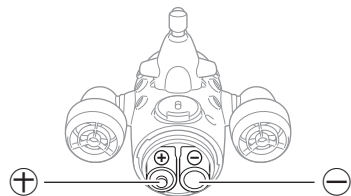

- ⑤ 本体の電源スイッチ「POWER」を「OFF」の位置にしてください。

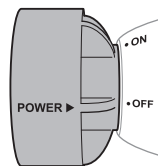

※位置がずれていると電池がひっかり、本体前部と後部がセットできないことがあります。

- ⑥ 本体後部のロックを本体前部のスリットにはめ込みます。

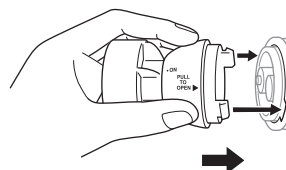

- ⑦ 本体後部を矢印 C の向きに回します。

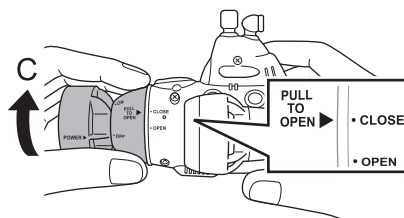

- ⑧ 本体前部と後部がしっかりとセットされていることを確認します。

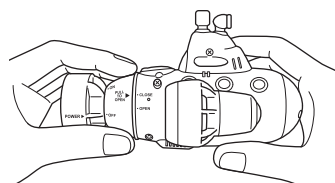

コントローラーに電池をセットする

- ① コントローラー底面の電池カバーのネジをプラスドライバーでゆるめ、電池カバーを開けます。

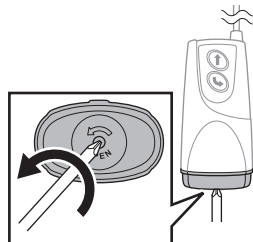

- ② 単 3 形アルカリ乾電池 2 本を、+ (プラス マイナス) がイラストと同じになるように正しくセットします。

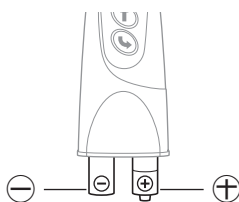

- ③ 電池カバーを取り付け、プラスドライバーでネジをしっかりとしめます。

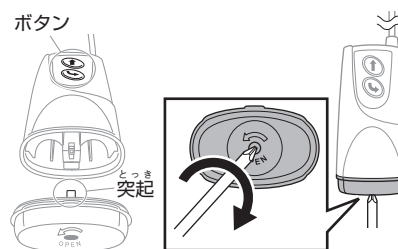

！こんなとき、こんなところで遊ばない！

- ① 海、川、湖、水泳プール、水深がわからないところなどでは絶対に使用しないでください。
- ② 入浴剤を入れたお湯（水）、海水、汚水、化学水などで使用しないでください。
- ③ 魚など生き物がいるところ、水草などがあるところでは絶対に使用しないでください。
- ④ 本体とコントローラーを浴槽に入れたまま、追い焚きしないでください。

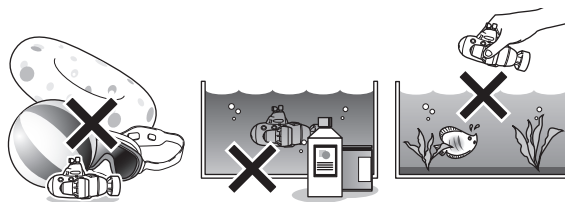

水に入れる前の注意

- ① 水に入れる前に、かならず本体の前部と後部がしっかりセットされていることを確認してください。水もれによる破損の原因になります。

操作方法

※本体左右についているスクリューの向きは手で変えます。

- ① 本体前部と後部がしっかりセットされていることを確認します。
- ② 本体の電源スイッチを ON にします。

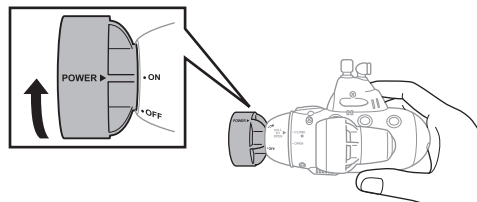
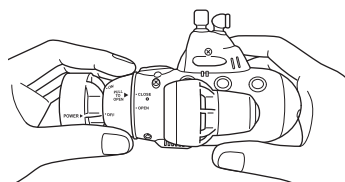

水面前進＋方向転換

※本体左右についているスクリューの向きは手で変えます。

- ① 本体左右のスクリューの向きを手でイラストの位置にします。イラストの位置は目安です。
- ② 本体を静かに水に入れます。
- ③ コントローラーの前進ボタンを押します。本体が前進します。
- ④ コントローラーの方向転換ボタンを押します。本体が後ろ向きに左回転します。

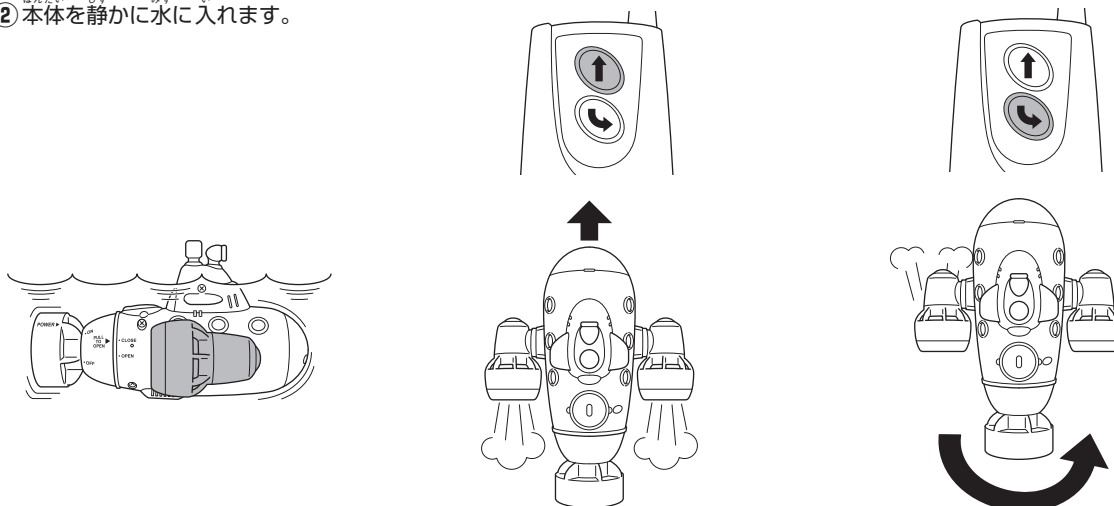

操作方法

※本体左右についているスクリューの向きは手で変えます。

水中前進+方向転換

- ① 本体左右のスクリューの向きを手でイラストの位置にします。イラストの位置は目安です。
- ② 本体を静かに水に入れます。

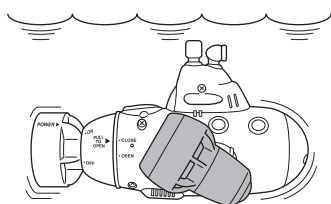

- ③ コントローラーの前進ボタンを押します。本体が水中で前進します。

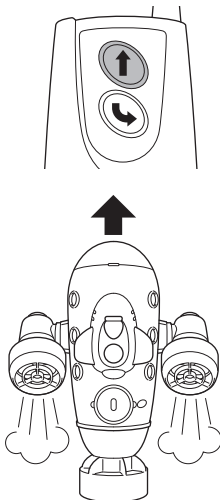

- ④ コントローラーの方向転換ボタンを押します。本体が水中で後ろ向きに左回転します。

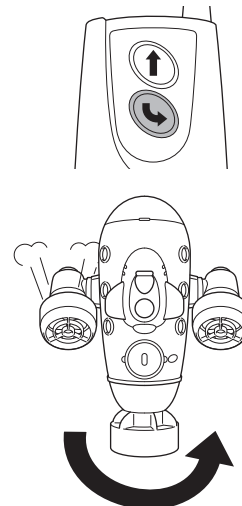

潜航+浮上

- ① 本体左右のスクリューの向きを手でイラストの位置にします。イラストの位置は目安です。
- ② 本体を静かに水に入れます。

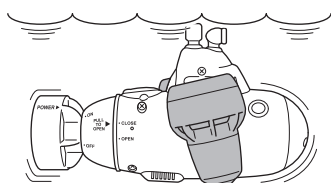

- ③ コントローラーの前進ボタンを押します。本体が潜航します。

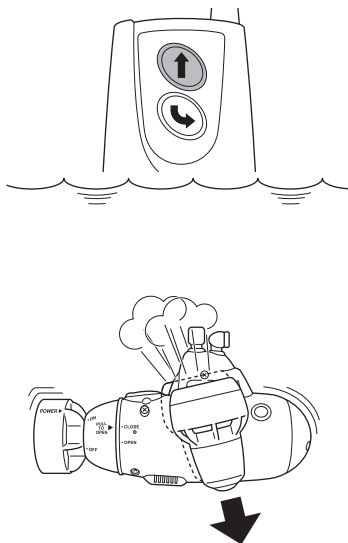

- ④ コントローラーの方向転換ボタンを押します。本体がゆっくり回転しながらが浮上します。

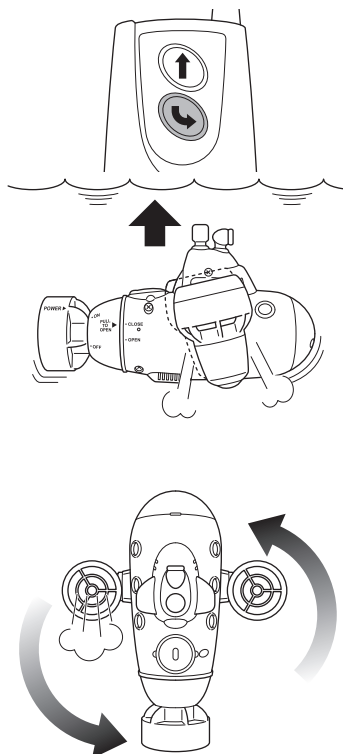

遊ぶあとは

- ① 本体の電源スイッチを OFF にします。

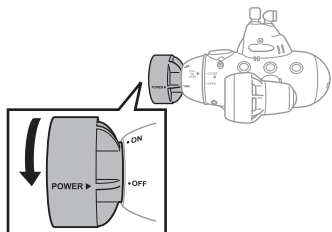

- ② 本体とコントローラーを軽く振って水をはらい、乾いた布で拭きます。



- ③ 本体とコントローラーの電池をはずし、十分に乾燥させてください。

！ 保管に関する注意

- ① 保管する前に、スクリュー部の水分を完全に取り除き日陰などで十分に乾燥させてください。

- ② 密閉した容器・箱などで保管せずに風通しのよい場所で保管してください。

- ③ かならず本体の電源スイッチを OFF にして、電池をはずしてください。

故障かなと思う前に ①

水の中の不純物がスクリューに付着し、スクリューが回りにくくなることがあります。そのときは、スクリューをつまようじなどのとがったものを使って軽く回してから遊んでください。

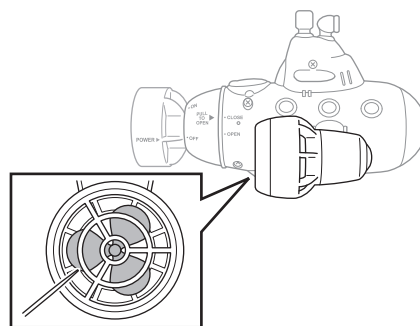

故障かなと思う前に ②

状態	原因	直し方	参照ページ
本体が動かない。	本体またはコントローラーの電池の＋（プラスマイナス）が正しくセットされていない。	電池を正しくセットし直してください。	3 ページ
	本体の電池が消耗している。	すべて新しい電池と交換してください。	3 ページ
	コントローラーの電池が消耗している。	すべて新しい電池と交換してください。	3 ページ
	本体の電源スイッチが OFF になっている。	本体の電源スイッチを ON にしてください。	4 ページ
	スクリューが回っていない。	スクリューをつまようじなどで軽く回してください。	6 ページ
スクリューに異物が絡まっている。	異物を取り除いてください。	6 ページ	
本体が勝手に動く。操作ができない。	本体の電池が消耗している。	すべて新しい電池と交換してください。	3 ページ
	コントローラーの電池が消耗している。	すべて新しい電池と交換してください。	3 ページ
	近くで同じ周波数のラジオコントロール製品が操作されている。	場所を変えるか、時間を置いてください。	1 ページ
	障害電波を受けて誤作動している。	場所を変えるか、時間を置いてください。	1 ページ
潜行の操作をしても本体が潜行しない。	本体にセットした電池が軽い。	ほかのメーカーの電池と交換してください。または、本体底面に1円玉を貼り付けてください。	—

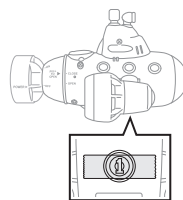

アフターサービスについて

ご購入いただいた製品に初期の不具合がありましたら、【株式会社シー・シー・ピー サービスセンター】にご相談ください。

※修理・別売りパーツをサービスセンターにお申し込みいただいってからお客様に発送するまで、通常 10～14 日ほどかかります。年末年始・ゴールデンウィークなど、時期によっては混み合いさらに日数がかかることがあります。あらかじめご了承ください。

修理について

修理を依頼される場合は、もう一度取扱説明書の「故障かなと思う前に」をよくご確認ください。それでも異常があるときは、【株式会社シー・シー・ピー サービスセンター】にご相談ください。修理により製品の機能が維持できる場合には、お客様のご要望により有料にて修理を承ります。

●修理品発送の前に、本体とコントローラーの電池が消耗していないか必ずお調べください。

●修理品の発送時には、本体とコントローラーの電池をかならずはずしてください。

※アフターサービスは国内のみの対応とさせていただきます。

※ Customer service of this product can be performed only in Japan.

株式会社シー・シー・ピー サービスセンター

〒135-0064

東京都江東区青海 3-2-17

ワールド流通センター A 棟 ユニエックス倉庫内

TEL : 03-3527-8866

電話受付時間 : 9:30～12:00 / 13:00～17:00

月～金曜日（祝祭日は除く）

※電話番号をよくお確かめのうえ、お間違いのないようご注意ください。



株式会社シー・シー・ピー

〒111-0043 東京都台東区駒形 2-5-4 <http://www.ccp-jp.com>

INS-82182-CCP
2013.04