

赤外線ヘリコプター

M.I. BLASTER-FALCON

屋内  
専用

対象年齢  
15歳以上

！本書の説明・注意事項を守らずに発生した故障や破損は有料修理となります！

### 警告 (けいこく)

保護者の方へ 必ずお読みください。

- 小部品があります。誤飲・窒息の危険がありますので、3才未満のお子様には絶対に与えないでください。
- 専用ミサイルは、眼又は顔に向けてはいけません。
- 付属の専用ミサイル以外のものを絶対に発射しないでください。

### 注意 (ちゅうい)

※ここに示した注意事項は製品を安全にお使いいただき、ご自身や他人の方々への危害や損害を未然に防止するためのものです。安全に関する重要な内容ですので、必ず守ってください。

《内蔵された充電式電池を誤使用すると発熱・破裂・発火・液もれなどの危険があります。下記に注意してください。》

- 充電の方法は、取扱説明書の方法を絶対に守ってください。
- ショートさせると大電流が流れ、危険です。絶対にさけてください。
- 充電済みの本体への再充電は、絶対にしないでください。過充電になり危険です。
- 水にぬれたらすぐに使用をやめてください。ショートの原因になります。
- 水や火の中に入れて、分解、ハンダ付けは絶対にしないでください。
- 火の近く、高温、多湿の場所での使用、充電、保管はしないでください。
- 充電中に下記の異常がおきたときは、すぐにコントローラーの電源スイッチをOFFにして本体に接続している充電プラグを取りはずしてください。
  - ・ 本体の充電ランプ（緑）が点灯しない・50分以上充電しても本体の充電ランプ（緑）が消灯しない
  - ・ 異常に熱い ・ 本体または電池がふくらんだ ・ 異臭がする ・ 煙が出ている
- 使用後は必ず本体の電源スイッチをOFFにしてください。
- 使用後、再充電するときは必ず15分以上の時間を置いてください。
- 長期保管するときは、使用後に充電しないで保管してください。

《電池を誤使用すると発熱・破裂・液もれなどの恐れがあります。下記に注意してください。》

- コントローラーにはアルカリ乾電池のみご使用ください。充電式電池、マンガン乾電池は絶対に使用しないでください。充電式電池、マンガン乾電池はアルカリ乾電池と電圧、電池容量が異なるため正常に動作しない（パワーランプ（赤）が点滅するなど）おそれがあります。
- 古い電池と新しい電池、いろいろな種類の電池を混ぜて使わないでください。
- +（プラス）と-（マイナス）を正しくセットしてください。
- 遊んだ後は必ず本体とコントローラーの電源スイッチをOFFにして、電池をはずしてください。
- ショートさせたり、充電、分解、加熱、火の中に入れてください。
- 万一、電池からもれた液が目に入ったときは、すぐに大量の水で洗い、医師に相談してください。皮ふや服に付いたときは水で洗ってください。
- 使用後は必ずコントローラーの電源スイッチをOFFにしてください。
- 廃棄するときは、自治体の廃棄物処理の指示に従ってください。

《思わぬ事故、ケガの原因になります。下記に注意してください。》

- 専用ミサイルは、人や動物などに向けて、絶対に発射しないでください。失明や怪我などの危険があります。
- 遊ばない時は、必ず専用ミサイルをはずしてください。思わぬ時に飛び、危険です。
- 本製品は屋内専用です。屋外では絶対に使用しないでください。正常な操作ができなかったり、紛失、破損するおそれがあります。
- 対象年齢未満のお子様がいるところで使用しないでください。また、対象年齢未満のお子様に使用させないでください。思わぬ事故、ケガをするおそれがあります。
- 使用前に必ず本体、コントローラーに破損しているところがないか確認してください。破損したままで使用すると、さらなる破損、ケガをするおそれがあります。
- 本体、コントローラーの隙間にピンや針金などの異物をいれないでください。
- 本体はプロペラを高速回転させて飛び機構になっています。使用時は、顔や頭に向けて飛ばさないでください。また、そばに人がいるときは、十分に注意して遊んでください。思わぬ事故やケガをするおそれがあります。ゴーグルなどの着用をおすすめします。
- 本体のプロペラなどの可動部分に指や髪の毛、衣服などをまきこまれないように注意してください。ケガをするおそれがあります。
- 操作時はイスや床に座ったりせず、いつでも動ける状態で操作してください。
- ぶつけたり、ぶりまわすなどの乱暴な扱いをしないでください。
- 本体が家具、床、壁などにぶつかりそうになったら操作をやめてください。本体やプロペラが破損したり、ケガをするおそれがあります。
- 使用後は必ず本体、コントローラーの電源スイッチをOFFにしてください。電池の消耗、思わぬ事故の原因になるおそれがあります。

### 遊ぶときの約束

- 気温5℃以下の場所では使用しないでください。内蔵充電電池の性能が十分に発揮できず、正常な操作ができないおそれがあります。
- 破損、変形を防ぐため、運搬時や長期保管するときは、コントローラーの乾電池をはずして、パッケージに入れてください。
- 飛行をより安定させるため、使用するときは窓をしめてエアコンなどを停止して無風状態にしてください。

## 遊ぶ場所について

- 本製品は屋内専用です。屋外では絶対に使用しないでください。
- 本製品は、オートホバリング機能を搭載しています。離陸後、機体からシグナルを発信 & 受信して床やテーブルなどとの距離を計測、設定された高さになると自動でホバリングします。操作中に機体がテーブルなど高さのあるものの上差し掛かると、テーブル面から設定された高さ分上昇し、機体が天井などに近づきます。操作に慣れるまで、テーブルなどのないところで使用してください。
- 他の製品のリモコンを同時に操作しないでください。また、蛍光灯から遠ざけ、太陽光が入らない場所で操作してください。

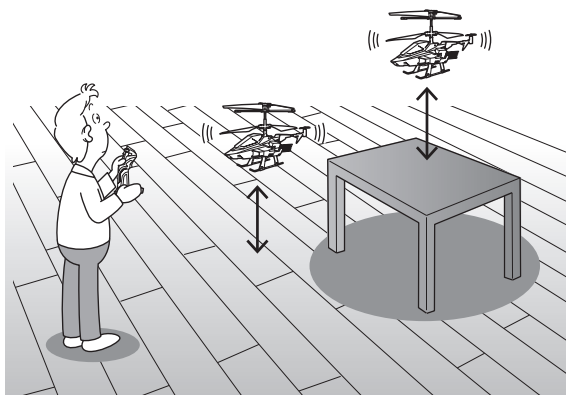

## 仕様

- 連続飛行時間：約5分
- 充電時間：コントローラー使用時：約40分  
専用USB充電ケーブル使用時：約30分  
※専用USB充電ケーブルは別売です。購入方法については、12ページの「別売りパーツについて」をご確認ください。
- コントローラーから本体への充電回数の目安：約8回（新品アルカリ乾電池使用時）
- 飛行場所：屋内専用
- 操作距離：約5m

- 使用電池
  - ・本体：充電式リチウムイオンポリマー電池（内蔵）
  - ・コントローラー：単3形アルカリ乾電池×5本（別売）
- ※単3形アルカリ乾電池をご使用ください。充電式電池、マンガン乾電池はアルカリ乾電池と電圧、電池容量が異なるため正常に動作しない（パワーランプ（赤）が点滅するなど）おそれがあります。
- ※飛行時間、充電時間、本体への充電回数はあくまで目安です。電池メーカー、使用状況などによって異なります。
- ※コントローラー用電池が消耗して本体への充電ができないときは、すべて新しい電池に交換してください。（コントローラーの電池容量が少なくなるとパワーランプ（赤）が点滅します。）

## セット内容

※実際の商品とイラストは多少異なります。

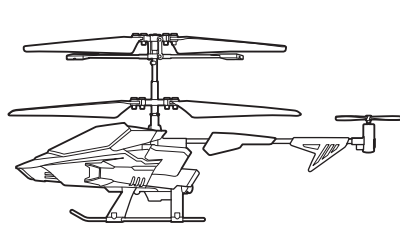

本体：1機

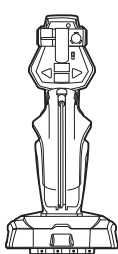

コントローラー：1台



スペアティールプロペラ：2枚

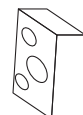

ターゲット



リムーバー：1個



ミサイル：16本



取扱説明書  
（本書）：1冊

## スリープモード

本体とコントローラーは、電源スイッチをONにしたまま約10分放置するとスリープモードになります。スリープモードを解除するには、本体とコントローラーの電源スイッチをOFFにして約5秒後に再度ONにしてください。

## 各部説明

### 本体 (ヘリコプター)



#### ジャイロセンサー搭載

「機体ブレ」を自動補正するから安定飛行!!

■超小型ジャイロセンサーが機体ブレを検知  
ジャイロセンサーは、機体の姿勢を自動で制御し飛行を安定させます。

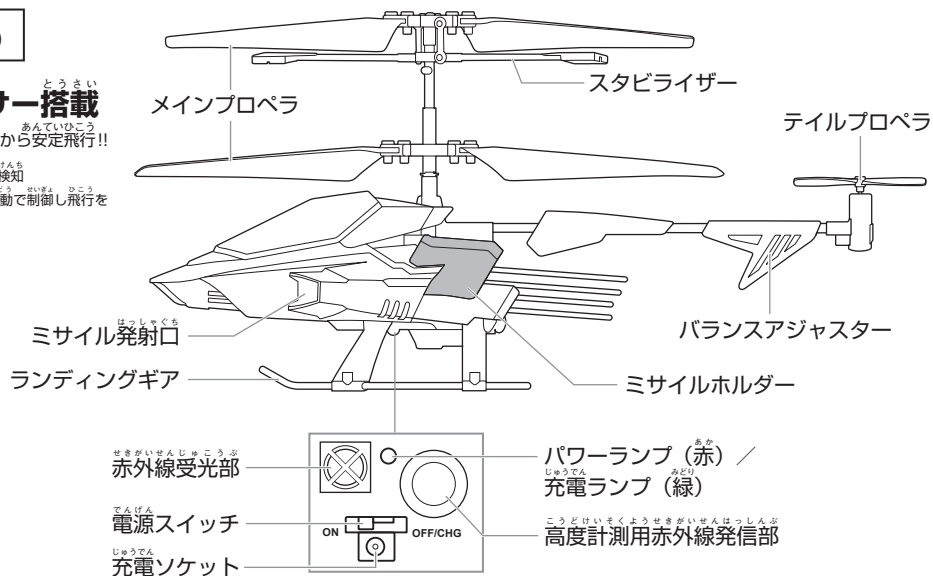

### コントローラー

パワーランプ (赤)  
※コントローラーを傾けると、パワーランプが赤・緑で点滅します。

離陸 & ホバリング / 着陸スイッチ

セーフティカバー

上昇 / 下降ボタン

充電プラグ

充電コード

強制停止ボタン

ホバリング高度切替スイッチ (LOW/HIGH)

トリム調整ボタン (L.TRIM/R.TRIM)

充電コード収納部

ミサイル収納部

赤外線発信部

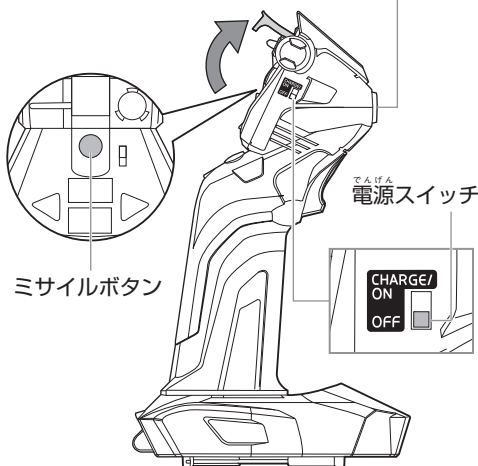

### 赤外線コントロールについて

本製品は赤外線です。コントローラーの赤外線発信部を、本体の赤外線受光部に向けて操作してください。

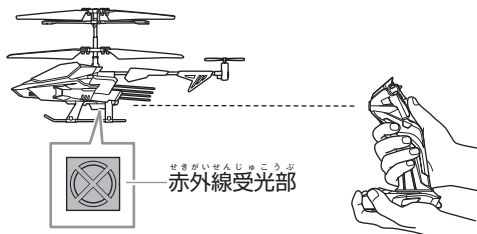

### ホバリング高度の目安

ホバリングの高さは、床やテーブルなどの色や明るさ、ホバリング高度切替スイッチの設定によって異なります。

ホバリング高度切替スイッチの設定	明るい色の床	暗い色の床
LOW	約 120cm	約 50cm
HIGH	約 160cm	約 70cm

※環境に合わせて、HIGH / LOW で調整してください。

## コントローラーに電池をセットする

- ① コントローラーの電源スイッチが OFF になっていることを確認します。

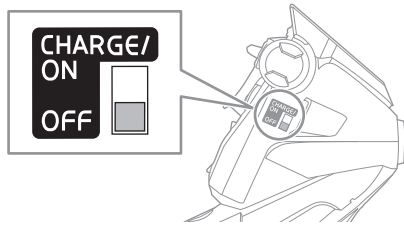

- ② コントローラー裏面の電池カバーのネジを、プラスドライバー（またはマイナスドライバー）でゆるめて電池カバーをはずします。

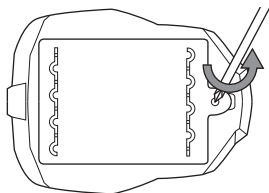

- ③ 単3形アルカリ乾電池5本を、+（プラスマイナス）がイラストと同じになるように正しくセットします。

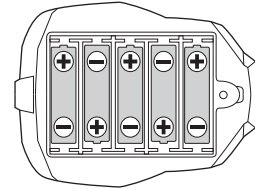

- ④ 電池カバーを取り付け、プラスドライバー（またはマイナスドライバー）でネジを留めます。

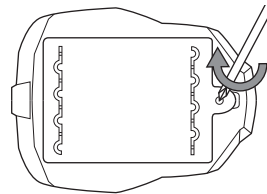

※ コントローラーの電池容量が少なくなるとパワーランプ（赤）が点滅します。すべて新しい電池に交換してください。

## 本体を充電する ①

充電時間：約40分

- ① 本体とコントローラーの電源スイッチが OFF になっていることを確認します。

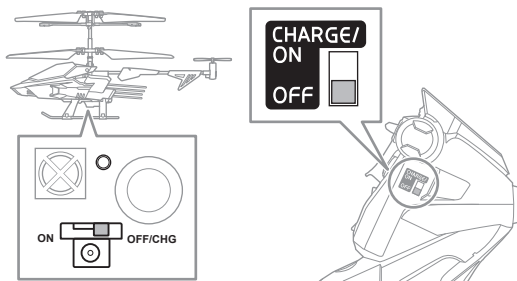

- ② 充電コード収納部より充電コードを取り出し、充電プラグを本体の充電ソケットに接続してコントローラーの電源スイッチを ON にします。

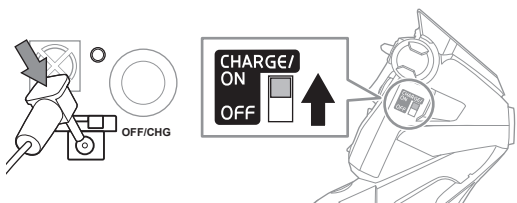

- ③ 充電中は、コントローラーのパワーランプ（赤）と本体の充電ランプ（緑）が点灯します。本体の充電ランプ（緑）が消灯すると充電完了です。

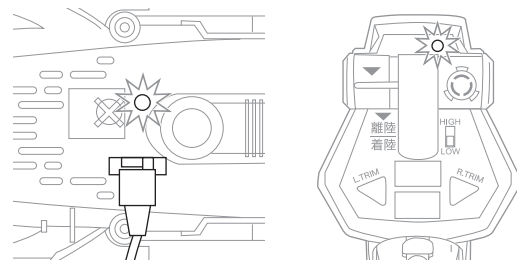

- ④ コントローラーの電源スイッチを OFF にして、本体の充電ソケットから充電プラグをはずします。

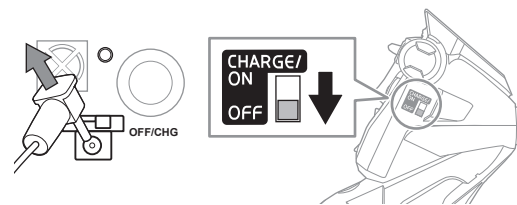

※ 本体とコントローラーを接続し、充電した状態で放置しないでください。

※ 充電時間、本体への充電回数はあくまでも目安です。電池メーカー、使用状況などによって異なります。

※ コントローラー用電池が消耗して本体への充電ができないときは、すべて新しい電池に交換してください。（コントローラーの電池容量が少なくなるとパワーランプ（赤）が点滅します。）



## 本体を充電する ②

充電時間：約 40 分

- ① 本体の電源スイッチが OFF になっていることを確認します。

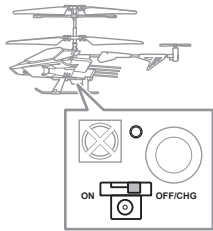

- ② 別売の専用 USB ケーブルの充電プラグを、本体の充電ソケットに接続します。

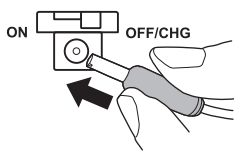

- ③ パソコンの電源スイッチを ON にして、USB ケーブルを接続します。

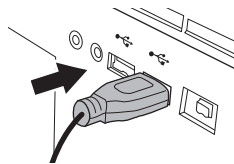

- ① 別売の専用 USB ケーブルで本体を充電するときの手順です。かならず下記の手順を守ってください。

- ④ 充電中は本体の充電ランプ（緑）が点灯します。本体の充電ランプ（緑）が消灯すると充電完了です。

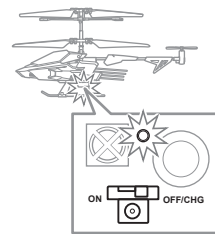

- ⑤ パソコンの電源スイッチを OFF にして、USB ケーブルをはずします。本体の充電ソケットから充電プラグをはずします。

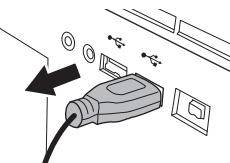

- ※ 本体とパソコンを接続し、充電した状態で放置しないでください。
- ※ 充電時間はあくまでも目安です。使用状況などによって異なります。
- ※ 専用 USB 充電ケーブルは別売です。購入方法については、12 ページの「別売りパーツについて」をご確認ください。

## 充電に関する注意

- ① 充電はかならず目の届く周りに何も無い所でおこない、本体とコントローラー、または本体と USB 充電ケーブルに異変がないことをつねに確認してください。
- ② USB 充電ケーブルは、かならずパソコンの USB コネクタに接続してください。
- ③ 市販の USB 用 AC アダプタ、USB ハブは使用しないでください。
- ④ 車中では充電しないでください。
- ⑤ 使用後、再充電するときは、かならず 15 分以上の時間を置いてください。

- ① 充電中に下記の異常がおきたときは、すぐにコントローラーの電源スイッチを OFF にして、本体に接続している充電プラグ、またはパソコンに接続した USB 充電ケーブルを取りはずしてください。

- ・コントローラーのパワーランプ（赤）と本体の充電ランプ（緑）が点灯しない
- ・50 分以上充電しても本体の充電ランプ（緑）が消灯しない
- ・本体または電池がふくらんだ
- ・異臭がする ・煙が出ている ・異常にあつい



### 充電式電池リサイクルのお願い

この製品にはリサイクル可能な充電式リチウムイオンポリマー電池を使用しています。使用済みの充電式電池を貴重な資源として再利用するため、リサイクルにご協力ください。（リサイクルすることは、ゴミを減らし環境を守ることに繋がります。）製品の廃棄の際には、分解せずに本体ごと弊社の【株式会社 シー・シー・ピー サービスセンター 電池リサイクル係】に送料着払いにてお送りください。

株式会社 シー・シー・ピー サービスセンター「電池リサイクル係」

〒135-0064 東京都江東区青海 3-2-17 ワールド流通センター A 棟 ユニエックス倉庫内 TEL：03-3527-8866

電話受付時間：月～金曜日（祝祭日は除く）9:30～12:00 / 13:00～17:00

※電話番号をよくお確かめのうえ、お間違いないようご注意ください。

## ミサイルを機体にセットする

- ① ミサイルを図のようにひねって取り外します。

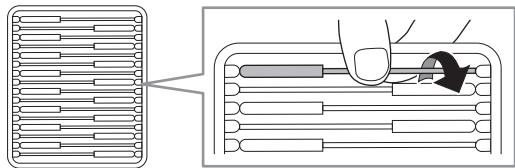

- ② 使用しないミサイルは、コントローラー裏面のミサイル収納部に取り付けてください。

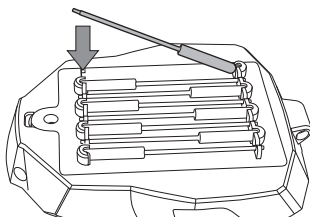

- ③ ミサイルをミサイルホルダーにセットします。  
(左右4本ずつ合計8本)

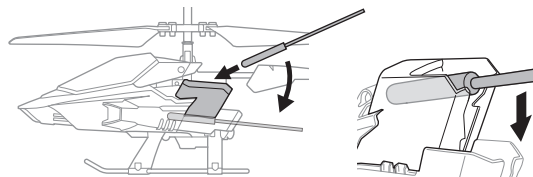

- ❗ 1本目のミサイルをセットするとき、発射口側に押し込まないでください。離陸時にミサイルが発射するおそれがあります。

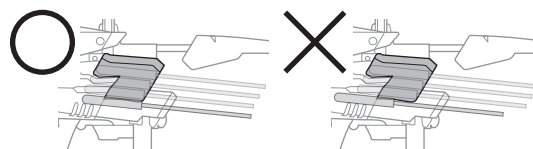

## 基本操作

- ❗ 操作前に本体とコントローラーにこわれているところがないか必ず確認してください。  
❗ 操作中は本体から目をはなさないでください。

- ❗ 以下の操作は、ホバリング高度切替スイッチをLOWにして暗い色の床の上で操作したときの説明です。ホバリングの高さは、床やテーブルなどの色や明るさ、ホバリング高度切替スイッチの設定によって異なります。  
❗ コントローラーは、ゆっくりと傾けてください。急に傾けると本体がバランスをくずして落ちるおそれがあります。

- ① ホバリング高度切替スイッチをLOWにします。

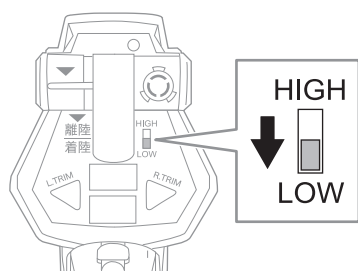

- ③ 本体を平らな場所に置き、コントローラーの“離陸 & ホバリング / 着陸スイッチ”を下方方向にクリックします。

離陸 & ホバリング / 着陸スイッチ

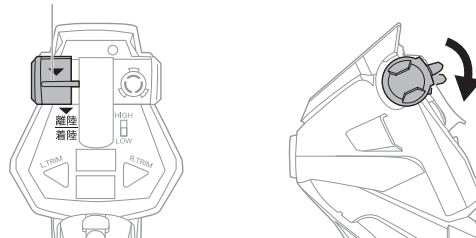

- ② 本体とコントローラーの電源スイッチをONにします。本体のパワーランプ（赤）が点滅し、コントローラーのパワーランプ（赤）が点灯します。

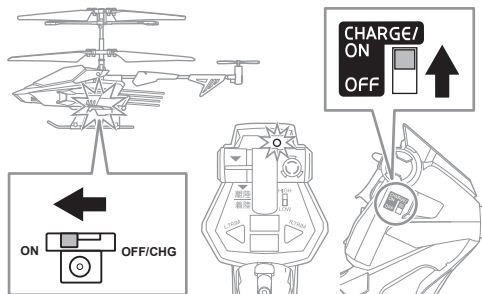

コントローラーは、イラストのように持ってください。

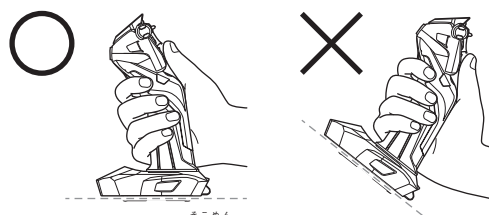

コントローラーの底面が床と水平になるように

傾けない

## ホバリング

本体が離陸して、約60cmの高さでホバリングします。

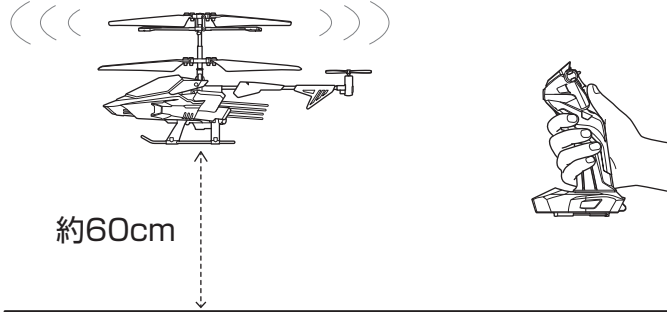

- ① 本体が前進するとき  
ホバリング中に本体が前進するときは、バランスアジャスターをテイルプロペラ側に移動してバランスを調整してください。

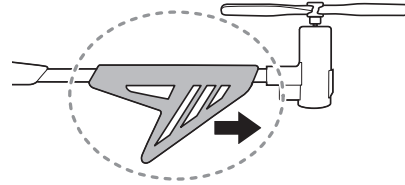

## トリム調整方法

- ① 本体が右または左に回転するときは、コントローラーのトリム調整ボタンで調整してください。

### 本体が右に回ってしまうとき

本体の回転がおさまるまで、コントローラーのトリム調整ボタン (L.TRIM) をくりかえし押し調整します。

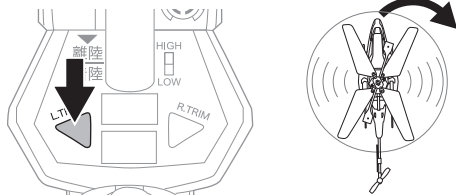

### 本体が左に回ってしまうとき

本体の回転がおさまるまで、コントローラーのトリム調整ボタン (R.TRIM) をくりかえし押し調整します。

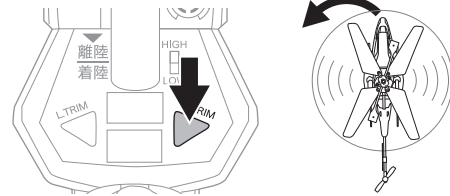

## トリム調整に関する注意

- ① コントローラーの電源スイッチを OFF にすると、調整したトリムはリセットされます。使うごとにトリム調整をやり直してください。

## 上昇

本体の姿勢を安定させてから、コントローラーの上昇ボタンを押します。一定の高さで本体が上昇します。

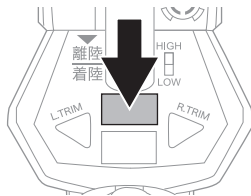

## 下降

本体の姿勢を安定させてから、コントローラーの下降ボタンを押します。一定の高さで本体が下降します。

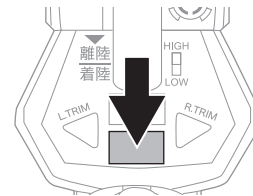

- ② 上昇または下降の操作をするときは、上昇・下降ボタンを何度も押さないでください。本体が急上昇、または急降下して大変危険です。

### ひだりかいてん 左回転

コントローラーをイラストのように左に傾けます。

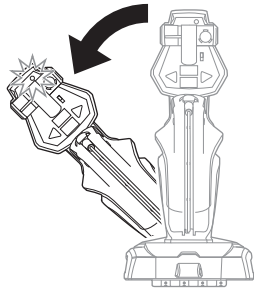

### みぎかいてん 右回転

コントローラーをイラストのように右に傾けます。

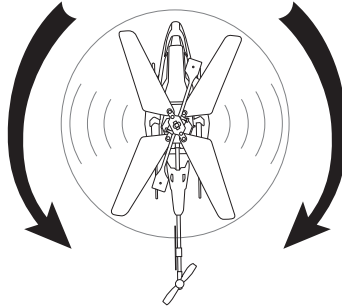
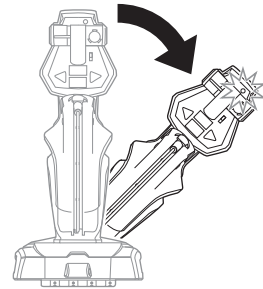

コントローラーを傾けている間、コントローラーのパワーランプは赤・緑で点滅します。  
コントローラーを傾ける角度が大きいくほど、本体の回転速度が速くなります。

### ぜんしん 前進

コントローラーを前方に約 20° 倒します。



### こうしん 後進

コントローラーを手前に約 10° 倒します。

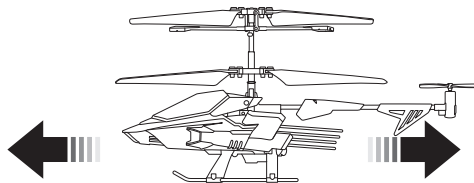
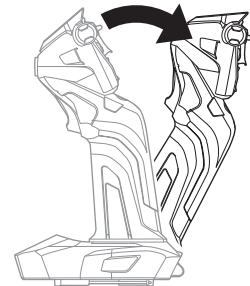

コントローラーを傾けている間、コントローラーのパワーランプは赤・緑で点滅します。  
コントローラーを傾ける角度が大きいくほど、前進または後進の速度が速くなります。

### ひだりせんかい 左旋回

コントローラーをイラストのように左に傾けて、前方に約 20° 倒します。

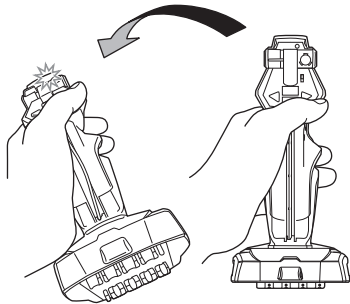

### みぎせんかい 右旋回

コントローラーをイラストのように右に傾けて、前方に約 20° 倒します。

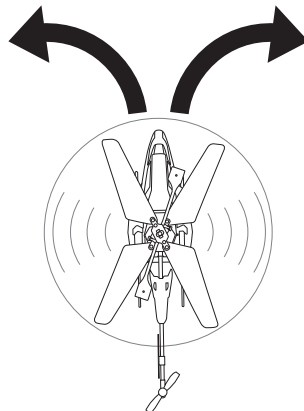
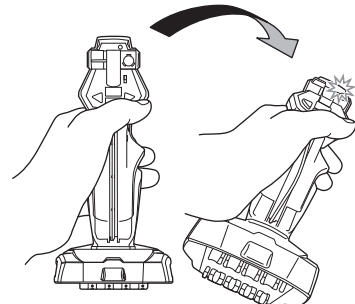

コントローラーを傾けている間、コントローラーのパワーランプは赤・緑で点滅します。  
コントローラーを傾ける角度が大きいくほど、左旋回または右旋回の旋回速度が速くなります。



## ミサイル発射

コントローラーのセーフティカバーを開けて、ミサイルボタンを押します。1回押すと機体右側のミサイル発射口から、もう1回押すと機体左側のミサイル発射口からミサイルを交互に発射します。ミサイルボタンを長押しすると、ミサイルを左右交互に連射します。

- ① 本体の姿勢を安定させてから、ミサイルを発射してください。
- ② ミサイルを人や動物などに向けて、絶対に発射しないでください。

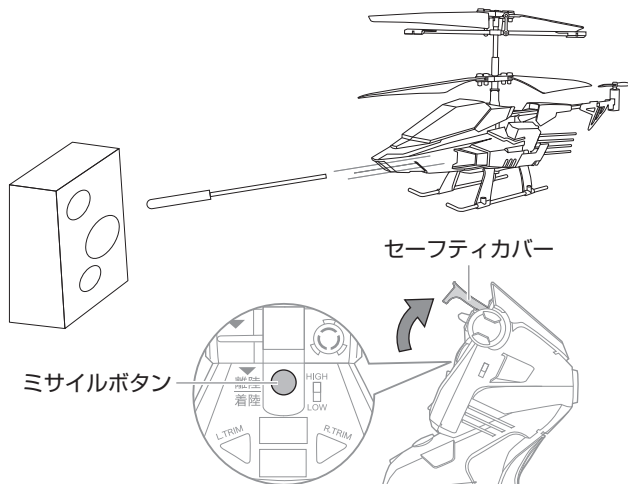

## 着陸

本体の姿勢を安定させてから、コントローラーの“離陸 & ホバリング / 着陸スイッチ”をクリックします。

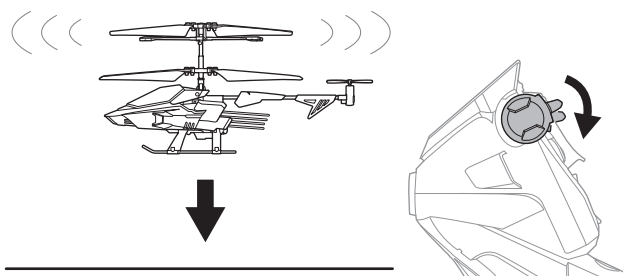

## 強制停止

本体のバランスがくずれたときや、天井や壁などにぶつかりそうになったときは、強制停止ボタンを押します。本体のプロペラの回転が止まり本体が停止します。

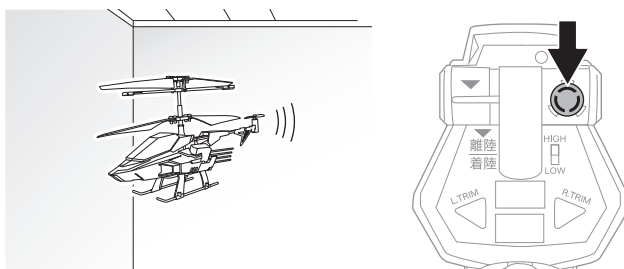

## 操作についての注意

※本書の説明・注意事項をかならず守ってください。

- ① 離陸時に、本体はかならず平らな場所に置いてください。
- ② 顔や頭に向けて飛ばさないでください。思わぬ事故やケガをするおそれがあります。ゴーグルなどの着用をおすすめします。
- ③ 本体を天井や壁などにぶつかけたり、落とさないでください。破損・変形・故障の原因になり、正常に飛行しなくなるおそれがあります。
- ④ コントローラーは、ゆっくりと傾けてください。急に傾けると本体がバランスをくずして落ちるおそれがあります。
- ⑤ 上昇または下降の操作をするときは、上昇・下降ボタンを何度も押さないでください。本体が急上昇、または急降下して大変危険です。
- ⑥ 回転または旋回の操作をするときは、本体の姿勢を安定させてから操作してください。
- ⑦ 本体のバランスがくずれたときや、天井や壁などにぶつかりそうになったときは、すぐに強制停止ボタンを押してください。
- ⑧ コントローラーを一方方向に傾けたままにしないでください。本体がバランスをくずして落ちるおそれがあります。
- ⑨ プロペラなどの可動部分に指や髪の毛、衣服などをまきこまれないように注意してください。ケガをするおそれがあります。



## 遊んだあとは

- ① 本体の電源スイッチを OFF にします。パワーランプ（赤）が消えていることを確認してください。

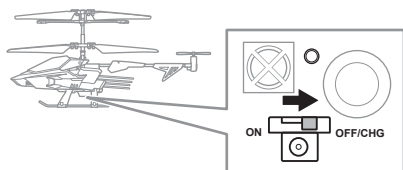

- ② コントローラーの電源スイッチを OFF にします。パワーランプ（赤）が消えていることを確認して電池をはずします。

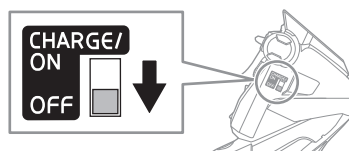

- ③ 使用後はこわれているところがないか必ず確認してください。本体プロペラやギアに髪の毛やほこりなどの異物がからまっているときは取りのぞいてください。

## 保管に関する注意

- ❌ 火の近く、直射日光のあたる場所、高温多湿になる場所、車の中では保管しないでください。変形、ショート、過熱、発火、火災の原因になります。
- ❌ 長期保管の際は、使用後に充電しないでください。
- ❗ かならず本体とコントローラーの電源スイッチを OFF にしてください。

- ❗ 破損・変形を防ぐため、コントローラーの電池をはずしてパッケージに入れてください。
- ❗ 本体に他のものが触れないように、平らな面に水平に置いてください。他のものが触れたり斜めに置くと、破損・変形するおそれがあります。

## 故障かなと思う前に ①

### テイルプロペラの確認

- ① テイルプロペラの取り付け向きが、イラストのようになっているか確認してください。向きが逆の場合は、イラストと同じになるように取り付け直してください。

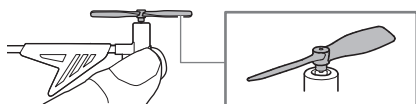

- ② テイルプロペラに亀裂や折れなどの破損がないか、取り付け部分にゆるみがないか確認してください。破損がある場合は、付属の新しいテイルプロペラに交換してください。

### テイルプロペラの交換

テイルプロペラが破損・変形したときは、新しいスペアテイルプロペラと交換してください。

- ① イラストのように指でテイルモーターをしっかりと持って、リムーバーをテイルプロペラの付け根部分に奥まで差し込みます。

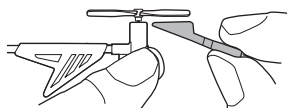

- ③ 新しいスペアテイルプロペラをイラストの向きで取り付けます。

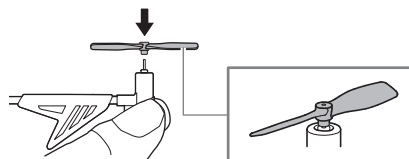

- ② テイルモーターを持ったままリムーバーを矢印の方向にスライドさせてテイルプロペラを取り外します。

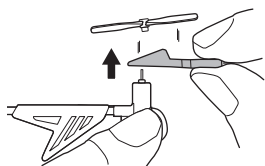

※ 取りはずす際はテイルプロペラをねじらないでください。モーターの軸が曲がり、偏心や破損するおそれがあります。

## 故障かなと思う前に ②

状態	原因	直し方	参照ページ
本体が動かない。	コントローラーの電池が正しく入っていない。	電池を正しく入れ直してください。	4 ページ
	コントローラー用電池が消耗している。	すべて新しい電池と交換してください。	4 ページ
	本体の電池が消耗している。	本体の電池を充電してください。	4 ページ 5 ページ
	プロペラやギアに髪の毛やほこりなどの異物がからまっている。	つまようじなどで異物を取りのぞいてください。	-
	気温が低い。	気温が5℃以上のところで操作してください。	1 ページ
	赤外線が届いていない。	コントローラーをしっかりと本体に向けて、操作可能範囲内で操作してください（操作距離約5m）。	3 ページ
本体が勝手に動く。操作ができない。	他の製品のリモコンや、太陽光、蛍光灯などの影響を受けて誤作動している。	他の製品のリモコンを同時に操作しないでください。また、蛍光灯から遠ざけ、太陽光が入らない場所で操作してください。	-
充電プラグを充電ソケットに接続して、コントローラーの電源スイッチをONにしても充電されない。充電ランプ（緑）が点灯しない。	充電プラグの接続状態が悪い。	再度、充電プラグを充電ソケットにしっかりと取り付けてください。	4 ページ 5 ページ
	本体の電源スイッチがONになっている。	本体の電源スイッチをOFFにしてください。	4 ページ 5 ページ
本体が操作に関係なく回転する。左右のどちらかに回転しにくい。	本体のバランスがとれていない。	トリム調整ボタンで回転を調整してください。	7 ページ
	プロペラやギアに髪の毛やほこりなどの異物がからまっている。	つまようじなどで異物を取りのぞいてください。	-
	エアコン、扇風機などが作動している。	できるだけ風の影響を受けない状態で操作してください。	-
50分を過ぎても充電完了しない。	コントローラー用電池が消耗している。	すべて新しい電池と交換してください。	4 ページ
コントローラーのパワーランプ（赤）が点滅している。	コントローラー用電池が消耗している。	すべて新しい電池と交換してください。	4 ページ

## アフターサービスについて

ご購入いただいた製品に初期の不具合がありましたら、【株式会社シー・シー・ピー サービスセンター】にご相談ください。

※修理・別売りパーツをサービスセンターにお申し込みいただいてからお客様に発送するまで、通常10～14日ほどかかります。年末年始・ゴールデンウィークなど、時期によっては混み合いさらに日数がかかることがあります。あらかじめご了承ください。

### 修理について

修理を依頼される時は、もう一度取扱説明書の「故障かなと思う前に」をよくご確認ください。それでも異常があるときは、【株式会社シー・シー・ピー サービスセンター】にご相談ください。修理により製品の機能が維持できるときには、お客様のご要望により有料にて修理を承ります。

●修理品発送の前に、本体とコントローラーの電池が消耗していないかならずお調べください。

●修理品の発送時には、コントローラーの電池をかならずしてください。

※アフターサービスは国内のみの対応とさせていただきます。

※ Customer service of this product can be performed only in Japan.

## 別売りパーツについて

購入方法：郵送でお申し込みください。

### 料金表

パーツ名	単価 (消費税・送料込)
84652 M.I. プラスターファルコン：専用 USB 充電ケーブル	¥500
84652 M.I. プラスターファルコン：テイルプロペラセット (3個入り)	¥600

※ご注文票はかならずコピーしてご使用ください。

### 手順① ご注文票を作成してください

- ❶ キリトリせん以下のご注文票に右記必要事項をかならずご記入ください。
- ❷ ご記入もれがあると、商品をお送りできなかつたりご連絡をさしあげることができないことがあります。

- ご氏名
- お電話番号
- 郵便番号
- ご注文数量
- ご住所

※ご記入もれがないかご確認ください。

※添付のご注文票をお使いにならないときはかならずパーツ名を忘れずにご記入ください。パーツ名は料金表の名称を省略せずにご記入ください。

### 手順② 郵便局の窓口で代金分の現金を【定額小為替】に換えてください

- ❶ 定額小為替には何も記載しないでください。
- ❷ 定額小為替払渡票は定額小為替証書から切り離さないでください。
- ❸ 定額小為替金受領証書は、ご注文のパーツが届くまで大切に保管してください。

※郵便定額小為替は発行時に手数料がかかります。あらかじめご了承ください。お求め方法や発行手数料など、詳しくは郵便局の窓口でお問い合わせください。

### 手順③ 「手順①のご注文票」と「手順②の定額小為替」を普通郵便で下記へお送りください

株式会社 シー・シー・ピー サービスセンター  
 〒135-0064 東京都江東区青海 3-2-17  
 ワールド流通センター A 棟 ユニエックス倉庫内  
 TEL : 03-3527-8866  
 電話受付時間：月～金曜日 (祝祭日は除く)  
 9:30 ~ 12:00 / 13:00 ~ 17:00  
 ※電話番号をよくお確かめのうえ、お間違いないようにご注意ください。

株式会社 シー・シー・ピー 〒111-0043 東京都台東区駒形 2-5-4 <http://www.ccp-jp.com>

INS-84652-CCP  
2013.03

キリトリせん

※ご注文票はかならずコピーしてご使用ください。

ご注文票			
ご氏名			お電話番号
ご住所	〒		
ご注文のパーツ	84652 M.I. プラスターファルコン：専用 USB 充電ケーブル	_____	個
	84652 M.I. プラスターファルコン：テイルプロペラセット (3個入り)	_____	個

商品名：M.I. プラスターファルコン  
 品番：84652