

赤外線ヘリコプター

ジャイロウェーブライダー
G-WAVE RIDER

屋内用

対象年齢
6歳以上

本書の説明・注意事項を守らずに発生した故障や破損は有料修理となります！



くちにいけない



ひにちがつけない



みずにくらさない



ひとにむけない

警告 (けいこく)

保護者の方へ必ずお読みください。

- 小部品があります。誤飲・窒息の危険がありますので、3歳未満のお子様には絶対に与えないでください。
- テイルプロペラ軸は、機能上尖っていますので危険です。

注意 (ちゅうい)

※ここに示した注意事項は製品を安全にお使いいただき、ご自身や他の人々への危害や損害を未然に防止するためのものです。安全に関する重要な内容ですので、必ず守ってください。

《内蔵された充電式電池を誤使用すると発熱・破裂・発火・液もれなどの危険があります。下記に注意してください。》

- 充電の方法は、取扱説明書の方法を絶対に守ってください。
- ショートさせると大電流が流れ、危険です。絶対にさけてください。
- 充電済みの本体への再充電は、絶対にしないでください。過充電になり危険です。
- 水にぬれたらすぐに使用をやめてください。ショートの原因になります。
- 水や火の中に入れたり、分解、ハンダ付けは絶対にしないでください。
- 火の近く、高温、多湿の場所での使用、充電、保管はしないでください。
- 充電中に下記の異常がおきたときは、すぐにコントローラーの電源スイッチを OFF にして本体に接続している充電プラグを取りはずしてください。
 - ・本体とコントローラーの充電ランプ（緑）が点灯しない
 - ・50分以上充電しても本体とコントローラーの充電ランプ（緑）が消灯しない
 - ・異常に熱い・本体または電池がふくらんだ・異臭がする・煙が出ている

- 使用後は必ず本体の電源スイッチを OFF にしてください。
- 使用後、再充電するときは必ず 15 分以上の時間を置いてください。
- 長期保管するときは、使用後に充電しないで保管してください。

《電池を誤使用すると発熱・破裂・液もれなどの恐れがあります。下記に注意してください。》

- コントローラーにはアルカリ乾電池のみご使用ください。充電式電池、マンガン乾電池は絶対に使用しないでください。充電式電池、マンガン乾電池はアルカリ乾電池と電圧、電池容量が異なるため正常に動作しない（パワーランプ（赤）が点滅するなど）おそれがあります。
- 古い電池と新しい電池、いろいろな種類の電池を混ぜて使わないでください。
- ＋（プラス）と－（マイナス）を正しくセットしてください。
- 遊んだ後は必ずコントローラーの電源スイッチを OFF にして、電池をはずしてください。
- ショートさせたり、充電、分解、加熱、火の中に入れてください。
- 万が一、電池からもれた液が目に入ったときは、すぐに大量の水で洗い、医師に相談してください。皮膚や服に付いたときは水で洗ってください。
- 廃棄するときは、自治体の廃棄物処理の指示に従ってください。

《思わぬ事故、ケガの原因になります。下記に注意してください。》

- 本製品は屋内用です。屋外では絶対に使用しないでください。正常な操作ができなかったり、紛失、破損するおそれがあります。
- 対象年齢未満のお子様がいるところで使用しないでください。また、対象年齢未満のお子様は使用させないでください。思わぬ事故、ケガをするおそれがあります。
- 使用前に必ず本体、コントローラーに破損しているところがないか確認してください。破損したままで使用すると、さらなる破損、ケガをするおそれがあります。
- 本体、コントローラーの隙間にピンや針金などの異物をいれしないでください。
- 本体はプロペラを高速回転させて飛び機構になっています。使用時は、顔や頭に向けて飛ばさないでください。また、そばに人がいるときは、十分に注意して遊んでください。思わぬ事故やケガをするおそれがあります。ゴーグルなどの着用をおすすめします。
- 本体のプロペラなどの可動部分に指や髪の毛、衣服などをまきこまれないように注意してください。ケガをするおそれがあります。
- 操作時はイスや床に座ったりせず、いつでも動ける状態で操作してください。
- ぶつけたり、ぶりまわすなどの乱暴な扱いをしないでください。
- 本体が家具、床、壁などにぶつかりそうになったら操作をやめてください。本体やプロペラが破損したり、ケガをするおそれがあります。
- 使用後は必ず本体とコントローラーの電源スイッチを OFF にしてください。電池の消耗、思わぬ事故の原因になるおそれがあります。

遊ぶときの約束

- 気温5℃以下の場所では遊ばないでください。充電式電池の性能が十分に発揮できず、正常な操作ができないおそれがあります。
- 運搬時や長期保管するときは、破損、変形を防ぐため、パッケージに入れてください。
- 長期保管するときは、コントローラーの乾電池をはずしてください。
- 飛行をより安定させるため無風状態にしてください。(窓を閉める、エアコンを停止させるなど。)

セット内容と各部説明

本体：1機 コントローラー：1台 スペアテイルプロペラ：2枚 リムーバー：1個
 ゲートバー (要組立)：1枚 三角ハードル (要切り組立)：2枚 取扱説明書 (本書)：1冊

※実際の商品とイラストは多少異なります。

本体 (ヘリコプター)

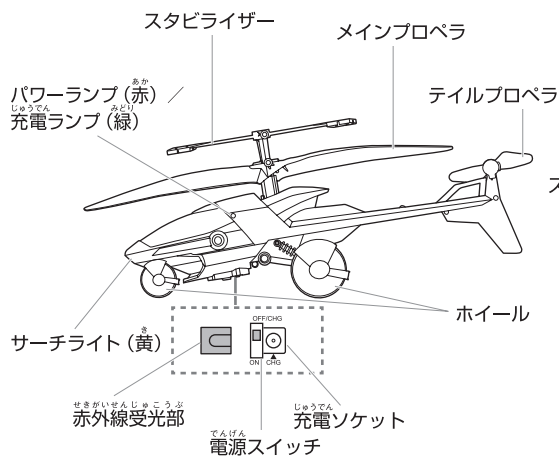

コントローラー

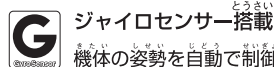
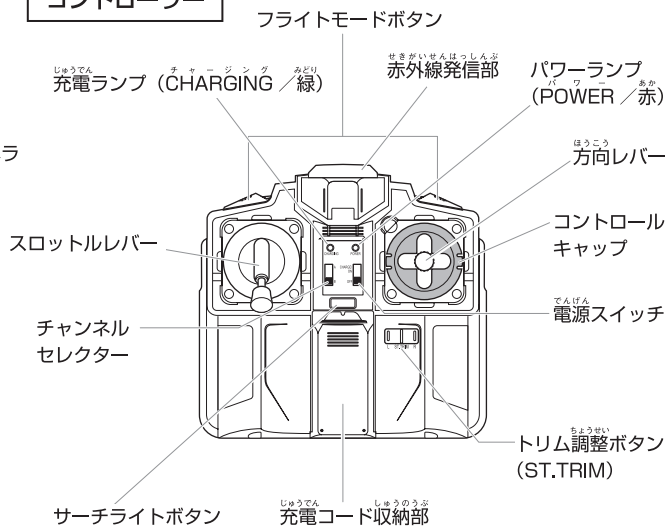

機体の姿勢を自動で制御し飛行を安定させます。

サーチライトボタン

サーチライトボタンを押すと本体のサーチライト (黄) が点きます。もう一度押すと消えます。

仕様

- 連続飛行時間：約 5分
- 充電時間：約 30分
- コントローラーからの充電回数の目安：約 10回 (新品アルカリ乾電池使用時)
- 飛行場所：屋内用
- 操作可能距離：約 6m
- 使用電池
 - ・ 本体：充電式リチウムイオンポリマー電池 (内蔵)
 - ・ コントローラー：単3形アルカリ乾電池×6本 (別売り)

- ※ コントローラーには単3形アルカリ乾電池をご使用ください。充電式電池、マンガン乾電池はアルカリ乾電池と電圧、電池容量が異なるため正常に動作しない (パワーランプ (POWER / 赤) が点滅するなど) おそれがあります。
- ※ 飛行時間、充電時間、本体への充電回数はあくまで目安です。電池メーカー、使用状況などによって異なります。
- ※ コントローラー用電池が消耗して本体への充電ができないときは、すべて新しい電池に交換してください。(コントローラーの電池容量が少なくなるとパワーランプ (POWER / 赤) が点滅します。)

赤外線コントロールについて

本製品は赤外線コントロールしています。コントローラーの赤外線発信部を、本体の赤外線受光部に向けて操作してください。
 他の製品のリモコンを同時に操作しないでください。(蛍光灯から遠ざけ、太陽光が入らない場所で操作してください。)

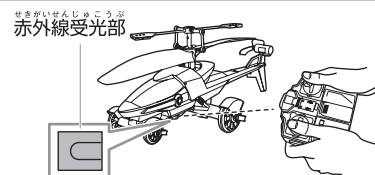

デジタルプロポショナル方式

本体にはデジタルプロポショナル方式を採用しています。レバー操作で各アクションをスムーズにコントロールします。

スリープモード

本体・コントローラーとも、電源スイッチを ON にしたまま約 10分放置するとスリープモードになります。スリープモードを解除するには、本体とコントローラーの電源スイッチを OFF にして、再度 ON にしてください。

コントローラーに電池をセットする

- ① コントローラーの電源スイッチが OFF になっていることを確認します。

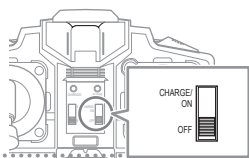

- ② コントローラー裏面の電池カバーのネジを、プラスドライバー（またはマイナスドライバー）でゆるめて電池カバーをはずします。

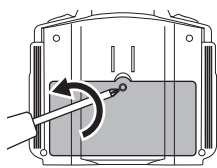

- ③ 単3形アルカリ乾電池6本を、+（プラス マイナス）がイラストと同じになるように正しくセットします。

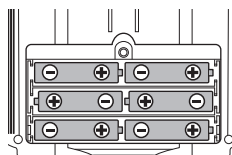

- ④ 電池カバーを取り付け、プラスドライバー（またはマイナスドライバー）でネジをしめます。

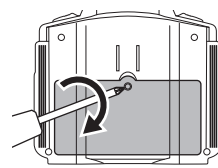

※ コントローラーの電池容量が少なくなるとパワーランプ（POWER / 赤）が点滅します。すべて新しい電池に交換してください。

本体を充電する：コントローラーからの充電

- ① 本体とコントローラーの電源スイッチが OFF になっていることを確認します。

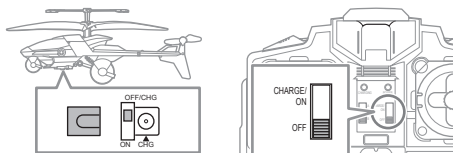

- ② コントローラーの充電コード収納部カバーを矢印の方向にずらして開けます。充電コードを取り出して、充電プラグを本体の充電ソケットに真っすぐにさしこみます。コントローラーの電源スイッチを CHARGE / ON にします。

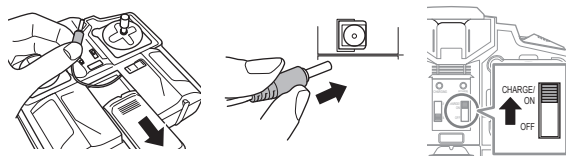

充電時間：約 30 分

- ③ 充電中はコントローラーのパワーランプ（赤）と充電ランプ（緑）、本体の充電ランプ（緑）が点灯します。コントローラーと本体の充電ランプ（緑）が消灯すると充電完了です。

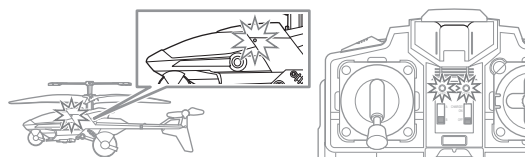

※ イラストの小さな穴の中が点灯します。

- ④ コントローラーの電源スイッチを OFF にして、本体の充電ソケットから充電プラグを真っすぐひきぬきます。充電コードを収納部に戻します。

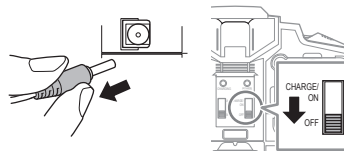

本体を充電する：別売りの専用 USB 充電ケーブルからの充電

- ① 別売りの専用 USB 充電ケーブルで本体を充電するときの手順です。かならず下記の手順を守ってください。
※ 8 ページの「別売りパーツについて」をご確認ください。

- ① 本体の電源スイッチが、OFF になっていることを確認します。

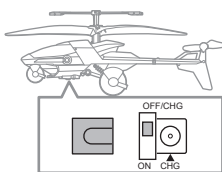

- ② 別売りの USB 充電ケーブルの充電プラグを、本体の充電ソケットに真っすぐにさしこみます。

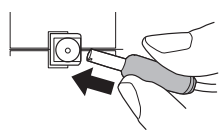

- ③ パソコンの電源スイッチを ON にして、USB 充電ケーブルを接続します。

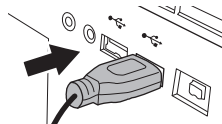

- ④ 充電中は、本体の充電ランプ（緑）が点灯します。消灯すると充電完了です。



- ⑤ パソコンから USB 充電ケーブルを真っすぐひきぬきます。本体の充電ソケットから充電プラグをはずし、パソコンの電源スイッチを OFF にします。

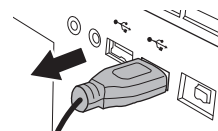

充電時間：約 30 分

充電に関する注意

- ❗ 充電はかならず目の届く周りに何も無い所でおこない、本体とコントローラーに異変がないことをつねに確認してください。
- ❗ USB 充電ケーブルは、かならずパソコンの USB コネクタに接続してください。
- ⊘ 市販の USB 用 AC アダプタ、USB ハブは使用しないでください。
- ⊘ 車中では充電しないでください。
- ❗ 充電完了後は、本体の充電ソケットとコントローラーの充電プラグ、または USB 充電ケーブルと接続した状態で放置せずにはならず取りはずし、コントローラーの電源スイッチを OFF にしてください。

充電式電池リサイクルのお願い

この製品にはリサイクル可能な充電式リチウムイオンポリマー電池を使用しています。使用済みの充電式電池を貴重な資源として再利用するため、リサイクルにご協力ください。(リサイクルすることは、ゴミを減らし環境を守ることに繋がります。) 製品の廃棄の際には、分解せずに本体ごと弊社の【株式会社 シー・シー・ピー サービスセンター 電池リサイクル係】に送料着払いにてお送りください。

株式会社 シー・シー・ピー サービスセンター 「電池リサイクル係」

〒135-0064 東京都江東区青海 3-2-17 ワールド流通センター A 棟 ユニエックス倉庫内 TEL : 03-3527-8866

電話受付時間：月～金曜日（祝祭日は除く）9:30～12:00 / 13:00～17:00

※電話番号をよくお確かめのうえ、お間違いのないようにご注意ください。



Li-ion

ドライブモード

※ 後進はしません。

- ① 本体のチャンネル表示とコントローラーのチャンネルセレクターが合っていることを確認します。

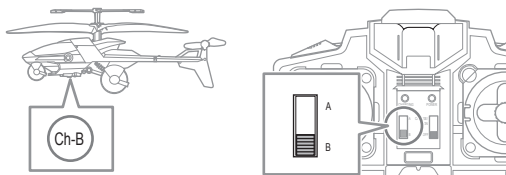

- ② 本体の電源スイッチを ON にします。パワーランプ（赤）が点滅します。本体を平らなところに置きます。

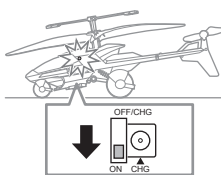

- ③ コントローラーのスロットルレバーが一番下にあることを確認し、コントローラーの電源スイッチを ON にします。パワーランプ（POWER / 赤）が点灯します。

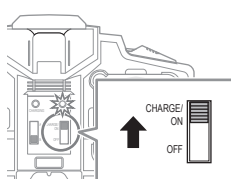

前進

スロットルレバーを少しずつ上にたおします。

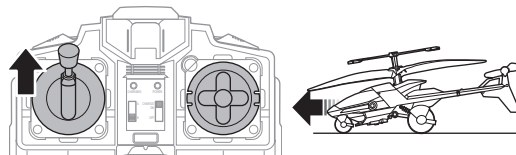

左ターン / 右ターン

スロットルレバーを調節しながら、方向レバーを左にたおすと本体が左ターンし、右にたおすと本体が右ターンします。

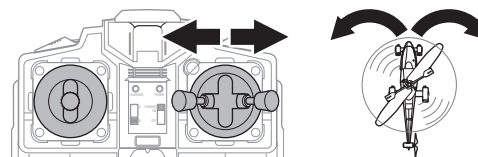

※ ターン時にスロットルレバーをたおしすぎると、本体が転倒することがあります。

トリム調整方法

- ❗ 本体が右または左に回転するときは、コントローラーのトリム調整ボタンで調整してください。
- 右に回転するとき→トリム調整ボタン (L.TRIM) を押します。
- 左に回転するとき→トリム調整ボタン (R.TRIM) を押します。

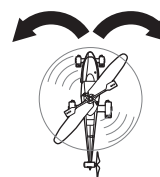

フライトモード

離陸

フライトモードボタンを押してからスロットルレバーをイラストの位置（約50%）までたおします。本体が離陸します。
※ドライブモードの前進中にフライトモードボタンを押しても離陸しません。

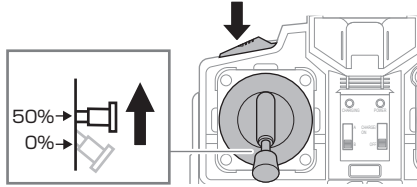

上昇/下降

コントローラーのスロットルレバーを、ゆっくりと上にたおすと本体が上昇し、下にたおすと本体が下降します。

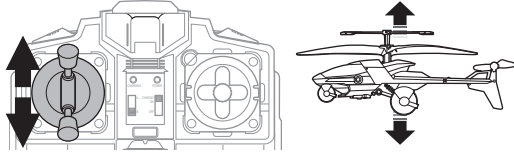

前進/後進

スロットルレバーを調節しながら、方向レバーを上にしたおすと本体が前進し、下にたおすと本体が後進します。

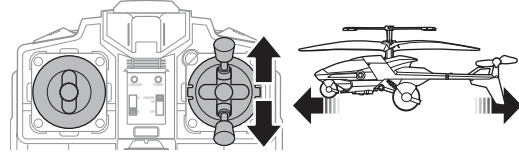

左回転/右回転

スロットルレバーを調節しながら、方向レバーを左にしたおすと本体が左回転し、右にしたおすと本体が右回転します。

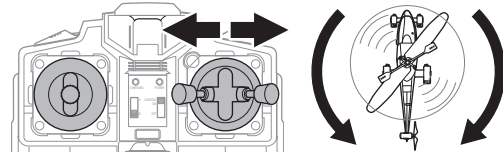

ホバリング

- ・スロットルレバーを微調整して本体の高度を調節します。
- ・方向レバーを微調整して前後進を調節します。

注意

上昇または下降の操作をするときは、レバーを一気にたおさないでください。本体が急上昇、または急降下して大変危険です。

ステップアップ

コントロールキャップをはずして旋回に挑戦しよう！

コントロールキャップをはずすと、方向レバーを自由に動かせるようになり、左右旋回などのより高度な操作ができます。はずすときは、方向レバーのレバーキャップを抜き、コントロールキャップ左右のロックをマイナスドライバーなどを使って解除してはずします。

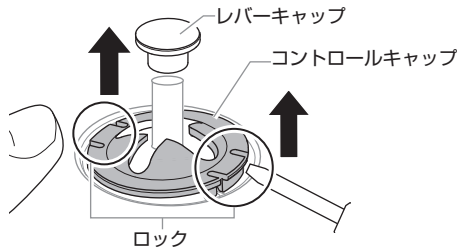

左旋回/右旋回

スロットルレバーを調節しながら、方向レバーを左ななめ前方または左ななめ後方にたおすと本体が左旋回し、右ななめ前方または右ななめ後方にたおすと右旋回します。

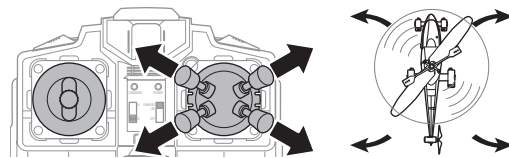

ゲートとハードルで遊ぶ

※ テープとペットボトルは商品に含まれません。

ゲートバー

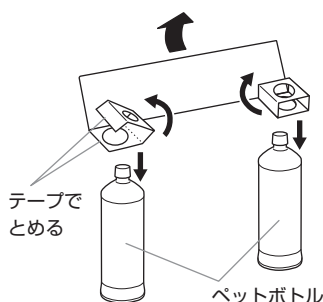

三角ハードル

パッケージ内箱のキトリ線のとおり、ハサミで切り取ります。

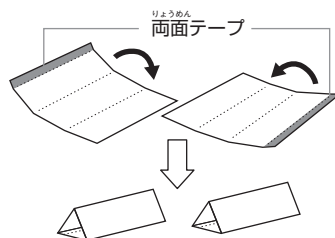

三角ハードルを飛びこえながらゲートバーをくぐらせよう！

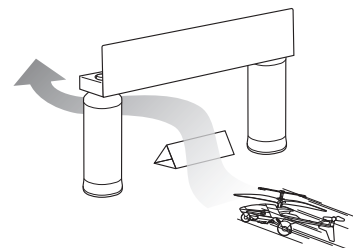

！ 操作についての注意 ※本書の説明・注意事項をかならず守ってください。

- ① 離陸時以外は、つねに少しずつレバー操作してください。レバーを一気にたおすと本体が急上昇したり、バランスをくずして落下するおそれがあります。
- ② ぶつけたり落としたときは、すぐにスロットルレバーを一番下にたおしてください。
- ③ レバーを一方向に傾けたままにしないでください。本体がバランスをくずして落ちるおそれがあります。
- ④ プロペラなどの可動部分に指や髪の毛、衣服などをまきこまれないように注意してください。ケガをするおそれがあります。



遊んだあとは

- ① 本体の電源スイッチをOFF/CHGにします。パワーランプ(赤)が消えていることを確認してください。
- ② コントローラーの電源スイッチをOFFにします。パワーランプ(POWER/赤)が消えていることを確認して電池をはずします。
- ③ 使用後はこわれているところがないかならず確認してください。本体プロペラやギアに髪の毛やほこりなどの異物がからまっているときは取りのぞいてください。

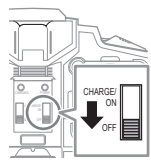
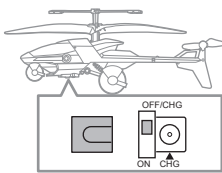

！ 保管に関する注意

- ① 火の近く、直射日光のあたる場所、高温多湿になる場所、車の中では保管しないでください。変形、ショート、過熱、発火、火災の原因になります。
- ② 長期保管の際は、使用後に充電しないでください。

故障かなと思う前に ①

テイルプロペラの確認

- ① テイルプロペラの向きが、イラストと合っているか確認します。向きが逆の場合は、イラストと同じになるように取り付け直してください。
- ② テイルプロペラに亀裂や折れなどの破損がないか、取り付け部分にゆるみがないか確認してください。破損がある場合は、付属の新しいテイルプロペラに交換してください。

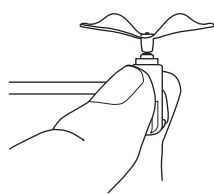

テイルプロペラの交換

テイルプロペラが破損・変形したときは、新しいスペアテイルプロペラと交換してください。

- ① イラストのように指でテイルモーターをしっかりと持ち、リムーバーをテイルプロペラの付け根部分に奥まで差し込みます。
- ② 新しいスペアテイルプロペラの向きが、イラストと合っているか確認して取り付けます。向きが逆の場合は、イラストと同じになるように取り付け直してください。

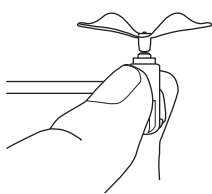
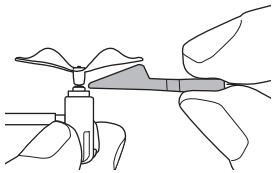

※ 取りはずす際はテイルプロペラをねじらないでください。モーターの軸が曲がり、偏芯や破損するおそれがあります。

故障かなと思う前に ②

状態	原因	直し方	参照ページ
本体が動かない。	コントローラーの電池が正しく入っていない。	電池を正しく入れ直してください。	3ページ
	コントローラー用電池が消耗している。	すべて新しい電池と交換してください。	3ページ
	本体の電池が消耗している。	本体の電池を充電してください。	3ページ
	プロペラやギアに髪の毛やほこりなどの異物がからまっている。	つまようじなどで異物を取りのぞいてください。	-
	気温が低い。	気温が5℃以上のところで操作してください。	2ページ
	赤外線が届いていない。	コントローラーをしっかりと本体に向けて、操作可能範囲内で操作してください（操作距離約6m）。	2ページ
本体が勝手に動く。操作ができない。	他の製品のリモコンや、太陽光、蛍光灯などの影響を受けて誤作動している。	他の製品のリモコンを同時に操作しないでください。また、蛍光灯から遠ざけ、太陽光が入らない場所で操作してください。	2ページ
充電プラグを充電ソケットに接続して、コントローラーの電源スイッチをONにしても充電されない。充電ランプ（緑）が点灯しない。	充電プラグの接続状態が悪い。	再度、充電プラグを充電ソケットにしっかりと取り付けてください。	3ページ
	本体の電源スイッチがONになっている。	本体の電源スイッチをOFFにしてください。	3ページ
本体が操作に関係なく回転する。左右のどちらかに回転しにくい。	本体のバランスがとれていない。	トリム調整ボタンで回転を調整してください。	4ページ
	プロペラやギアに髪の毛やほこりなどの異物がからまっている。	つまようじなどで異物を取りのぞいてください。	-
	エアコン、扇風機などが作動している。	できるだけ風の影響を受けない状態で操作してください。	-
50分を過ぎても充電完了しない。	コントローラー用電池が消耗している。	すべて新しい電池と交換してください。	3ページ
コントローラーのパワーランプ（赤）が点滅している。	コントローラー用電池が消耗している。	すべて新しい電池と交換してください。	3ページ

アフターサービスについて

ご購入いただいた製品に初期の不具合がありましたら、【株式会社シー・シー・ピー サービスセンター】にご相談ください。
 ※ 修理・別売りパーツをサービスセンターにお申し込みいただいてからお客様に発送するまで、通常10～14日ほどかかります。年末年始・ゴールデンウィークなど、時期によっては混み合いさらに日数がかかることがあります。あらかじめご了承ください。

修理について

修理を依頼される時は、もう一度取扱説明書の「故障かなと思う前に」をよくご確認ください。それでも異常があるときは、【株式会社シー・シー・ピー サービスセンター】にご相談ください。修理により製品の機能が維持できるときには、お客様のご要望により有料にて修理を承ります。

- 修理品発送の前に、本体とコントローラーの電池が消耗していないか必ずお調べください。
- 修理品の発送時には、コントローラーの電池をかならずはずしてください。

※アフターサービスは国内のみの対応とさせていただきます。

※ Customer service of this product can be performed only in Japan.

別売りパーツについて

購入方法：郵送でお申し込みください。

料金表

パーツ名	単価 (消費税・送料込)
84659 ジャイロウェーブライダー：専用 USB 充電ケーブル	¥500
84659 ジャイロウェーブライダー：テイルプロペラセット (3個入り)	¥600

※ご注文票はかならずコピーしてご使用ください。

手順① 注文票を作成してください

- ❶ キリトリせん以下のご注文票に右記必要事項をかならずご記入ください。
 - ❷ ご記入もれがあると、商品をお送りできなかったりご連絡をさしあげることができないことがあります。
- ※ご記入もれがないかご確認ください。

- ご氏名
- お電話番号
- 郵便番号
- ご注文数量
- ご住所

※添付のご注文票をお使いにならないときはかならずパーツ名を忘れずにご記入ください。パーツ名は料金表の名称を省略せずにすべてご記入ください。

手順② 郵便局の窓口で代金分の現金を【定額小為替】に換えてください

- ❶ 定額小為替には何も記載しないでください。
- ❷ 定額小為替払 渡 票は定額小為替証書から切り離さないでください。
- ❸ 定額小為替金受領証書は、ご注文のパーツが届くまで大切に保管してください。

※郵便定額小為替は発行時に手数料がかかります。あらかじめご了承ください。お求め方法や発行手数料など、詳しくは郵便局の窓口でお問い合わせください。

手順③ 「手順①のご注文票」と「手順②の定額小為替」を普通郵便で下記へお送りください

株式会社 シー・シー・ピー サービスセンター

〒135-0064 東京都江東区青海 3-2-17

ワールド流通センター A 棟 ユニエックス倉庫内

TEL : 03-3527-8866

電話受付時間：月～金曜日（祝祭日は除く）

9:30 ~ 12:00 / 13:00 ~ 17:00

※電話番号をよくお確かめのうえ、お間違いのないようにご注意ください。

※弊社ホームページにて WEB 通販も行っておりますが、発送方法が異なるため、上記ご注文票によるご購入の方が割安となる場合があります。

株式会社 シー・シー・ピー 〒111-0043 東京都台東区駒形 2-5-4 <http://www.ccp-jp.com>

INS-84659-CCP
2013.05

キリトリせん

※ご注文票はかならずコピーしてご使用ください。

ご注文票			
ご氏名			お電話番号
ご住所	〒		
ご注文のパーツ	84659 ジャイロウェーブライダー：専用 USB 充電ケーブル		_____ 個
	84659 ジャイロウェーブライダー：テイルプロペラセット (3個入り)		

商品名：ジャイロウェーブライダー

品番：84659