

赤外線ヘリコプター
G-METAL(ジャイロメタル) **ネオファルコン3**

屋内
専用

対象年齢
15歳以上

！本書の説明・注意事項を守らずに発生した故障や破損は有料修理となります！

△ 注意 (ちゅうい)

※ここに示した注意事項は製品を安全にお使いいただき、ご自身や他の人々への危害や損害を未然に防止するためのものです。
安全に関する重要な内容ですので、必ず守ってください。

《本体内蔵の充電式電池を誤使用すると発熱・破裂・発火・液もれなどの危険があります。下記に注意してください。》

- 充電の方法は、取扱説明書の方法を絶対に守ってください。
- ショートさせると大電流が流れ危険です。絶対にさけてください。
- 分解・改造・ハンダ付けしたり、画びょうなどのとがったものをささないでください。火災、思わぬ事故、ケガの原因になります。
- 火のちかく、直射日光のあたる場所、高温多湿になる場所、車の中での充電・使用・保管はしないでください。ショート、過熱、発火、火災の原因になります。
- 水や火の中にいれたり、加熱しないでください。火災、思わぬ事故、ケガの原因になります。
- 充電は必ず目のとどく、まわりにも何もないところでおこない、本体とコントローラーまたは USB ケーブルに異変がないことをつねに確認してください。
- コントローラーからの充電中に下記の異常がおきたときは、すぐにコントローラーの電源スイッチを OFF にして本体に接続している充電プラグを取りはずしてください。
 - ・コントローラーの充電ランプ(緑)が点灯しない
 - ・50分以上充電してもコントローラーの充電ランプ(緑)が消灯しない
 - ・異常に熱い
 - ・本体または電池がふくらんだ
 - ・異臭がする
 - ・煙が出ている
- USB ケーブルからの充電中に下記の異常がおきたときは、すぐにパソコンに接続した USB ケーブルと本体に接続している充電プラグを取りはずしてください。
 - ・USB ケーブルの充電ランプ(赤)が点灯しない
 - ・60分以上充電しても USB ケーブルの充電ランプ(赤)が消灯しない
 - ・異常に熱い
 - ・本体がふくらんだ
 - ・異臭がする
 - ・煙が出ている
- 充電済みの本体に再充電しないでください。本体が過熱するおそれがあります。
- 使用後は必ず本体の電源スイッチを OFF にしてください。
- 使用後、再充電するときは必ず 15 分以上の時間を置いてください。
- 長期保管するときは、使用後に充電しないで保管してください。

《電池を誤使用すると発熱・破裂・発火・液もれなどの危険があります。下記に注意してください。》

- コントローラーにはアルカリ乾電池のみご使用ください。充電式電池、マンガン乾電池は絶対に使用しないでください。充電式電池、マンガン乾電池はアルカリ乾電池と電圧、電池容量が異なるため正常に動作しない(パワーランプ(赤)が点滅するなど)おそれがあります。
- 古い電池と新しい電池、いろいろな種類の電池を混ぜて使用しないでください。ショート、火災の原因になります。
- +- (プラスマイナス) を正しく入れてください。
- ショートさせたり、充電、分解、加熱したり、水や火のなかにいれないでください。
- 万一、電池からもれた液が目にはいったときは、すぐに大量の水で洗い、医師に相談してください。皮ふや服についたときは水で洗ってください。
- 使用後は必ず本体とコントローラーの電源スイッチを OFF にしてください。

《思わぬ事故、ケガの原因になります。下記に注意してください。》

- 本製品は屋内専用です。屋外では絶対に使用しないでください。正常な操作ができなかったり、紛失、破損するおそれがあります。
- 対象年齢未満のお子様がいるところで使用しないでください。また、対象年齢未満のお子様には使用させないでください。思わぬ事故、ケガをするおそれがあります。
- 使用前に必ず本体、コントローラーに破損しているところがないか確認してください。破損したままで使用すると、さらなる破損、ケガをするおそれがあります。
- 本体、コントローラーの隙間にピンや針金などの異物をいれないでください。
- 本体はプロペラを高速回転させて飛ばす機構になっています。使用時は、顔や頭にに向けて飛ばさないでください。また、そばに人がいるときは、十分に注意して遊んでください。思わぬ事故やケガをするおそれがあります。ゴーグルなどの着用をおすすめします。
- 本体のプロペラなどの可動部分に指や髪の毛、衣服などをまきこまれないように注意してください。ケガをするおそれがあります。
- 操作時はイスや床に座ったりせず、いつでも動ける状態で操作してください。
- ぶつかけたり、ふりまわすなどの乱暴な扱いはしないでください。
- 本体が家具、床、壁などにぶつかりそうになったら操作をやめてください。本体やプロペラが破損したり、ケガをするおそれがあります。
- 使用後は必ず本体、コントローラーの電源スイッチを OFF にしてください。電池の消耗、思わぬ事故の原因になるおそれがあります。
- 小さな部品があります。口の中には絶対に入れないでください。窒息などの危険があります。
- 誤飲などの危険があります。3 歳未満のお子様には絶対に与えないでください。

その他の注意

- 気温 5℃以下の場所では使用しないでください。内蔵充電電池の性能が十分に発揮できず、正常な操作ができないおそれがあります。
- 破損、変形を防ぐため、運搬時や長期保管するときはコントローラーの乾電池をはずしてバッテリーに入れてください。
- 飛行をより安定させるため、使用するときは窓をしめてエアコンなどを停止して無風状態にしてください。
- ネオファルコン3のスペアプロペラはネオファルコン3専用です。他の G-METAL(ジャイロメタル)シリーズには使用しないでください。

セット内容

※実際の商品とイラストは多少異なります。

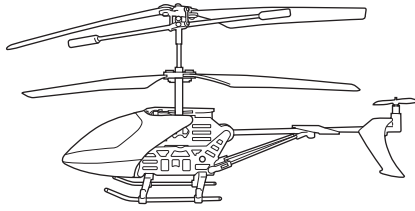

本体：1機

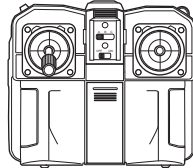

コントローラー：1台



取扱説明書（本書）：1冊

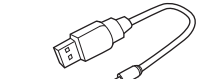

専用 USB 充電ケーブル：1本



スペアテイルプロペラ：1枚

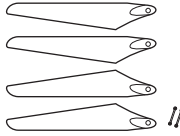

スペアメインプロペラ：1セット

（メインプロペラA：2枚）
（メインプロペラB：2枚）
リンクアーム：2本

※ネオファルコン3専用プロペラです。他の機種に使用しないでください。

各部説明

本体

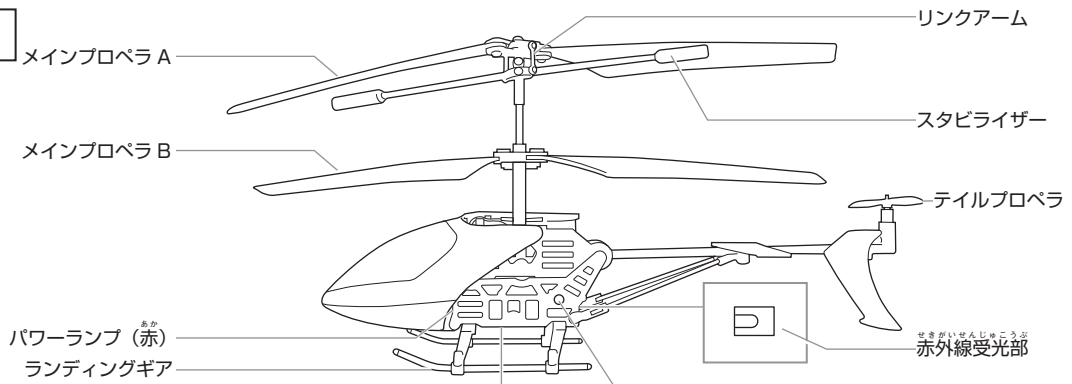

G ジャイロセンサー搭載

【機体ブレ】を自動補正するから安定飛行!!

■超小型ジャイロセンサーが機体ブレを検知
プロペラ駆動を制御してブレを打ち消します。
抜群の安定飛行とスムーズで確実な方向転換が可能になりました。
(デジタルカメラなどの手ブレ補正機能にも応用されています。)

コントローラー

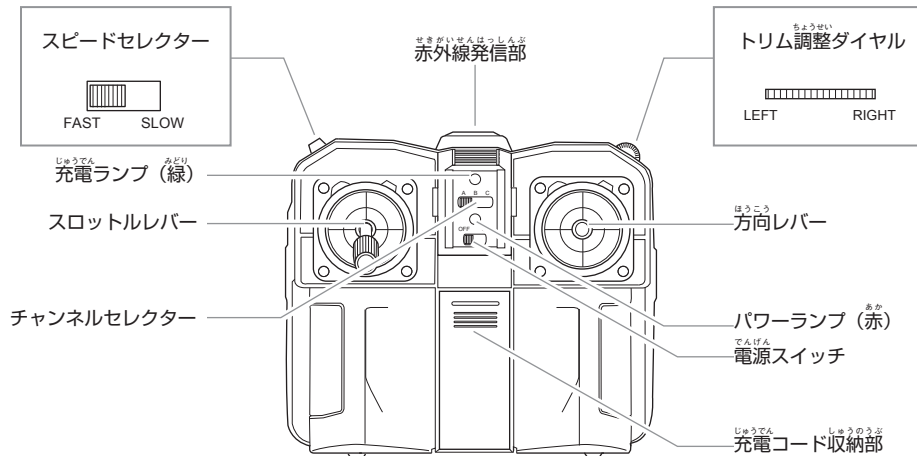

仕様

- 連続飛行時間：約5分
- 充電時間：コントローラー使用時：約40分
専用USBケーブル使用時：約45分
- 本体への充電回数の目安：約7回
(新品アルカリ乾電池使用時)
- 飛行場所：屋内専用
- 操作距離：屋内約5m
- 使用電池
 - ・本体：充電式リチウムイオンポリマー電池 (内蔵)
 - ・コントローラー：単3形アルカリ乾電池×6本 (別売)

- ※コントローラーにはアルカリ乾電池のみご使用ください。充電式電池、マンガン乾電池は絶対に使用しないでください。充電式電池、マンガン乾電池はアルカリ乾電池と電圧、電池容量が異なるため正常に動作しない(パワーランプ(赤)が点滅するなど)おそれがあります。
- ※飛行時間、充電時間、本体への充電回数はいくまで目安です。電池メーカー、使用状況などによって異なります。
- ※コントローラー用電池が消耗して本体への充電ができないときは、すべて新しい電池に交換してください。(コントローラーの電池容量が少なくなるとパワーランプ(赤)が点滅します。)

赤外線コントロールについて

本製品は赤外線コントロールしています。コントローラーの赤外線発信部をつねに本体の赤外線受光部に向けて操作してください。

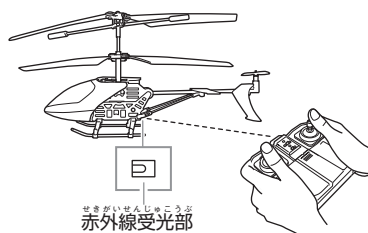

デジタルプロポーション方式

本体にはデジタルプロポーション方式を採用しています。レバー操作でプロペラの回転数を微調整し、上昇、下降、左右回転をスムーズにコントロールできます。

スリープモード

本体とコントローラーは電源スイッチをONにしたまま約8分放置するとスリープモードになります。電源スイッチをOFFにして再度ONにすると、スリープモードは解除されます。

コントローラーに電池をセットする

- ① コントローラーの電源スイッチがOFFになっていることを確認します。

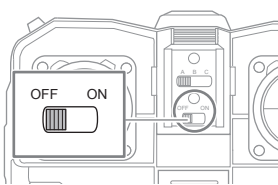

- ② コントローラー裏面の電池カバーのネジを、プラスドライバー(またはマイナスドライバー)でゆるめて電池カバーをはずします。

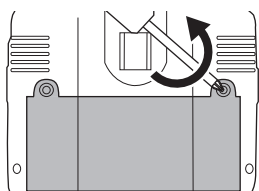

- ③ 単3形アルカリ乾電池6本を、+- (プラス マイナス) がイラストと同じになるように正しくセットします。

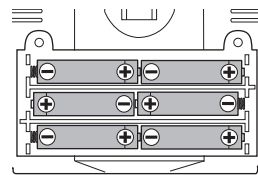

- ④ 電池カバーを取り付け、プラスドライバー(またはマイナスドライバー)でネジを留めます。

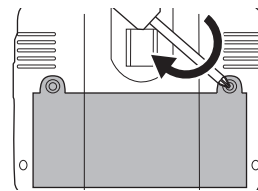

※コントローラーの電池容量が少なくなるとパワーランプ(赤)が点滅します。すべて新しい電池に交換してください。

本体を充電する ①

※コントローラー、または付属の USB ケーブルを使ってパソコンから充電できます。

コントローラーからの充電

充電時間：約 40 分

- ① 本体とコントローラーの電源スイッチが OFF になっていることを確認してください。

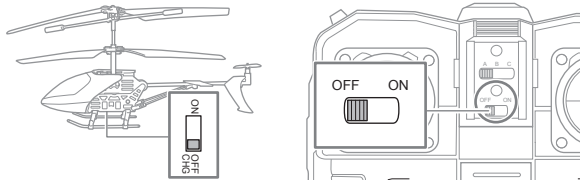

- ② コントローラーの充電コード収納部カバーを矢印の方向にずらして開けます。充電コードを取り出して、充電プラグを本体の充電ソケットに接続します。

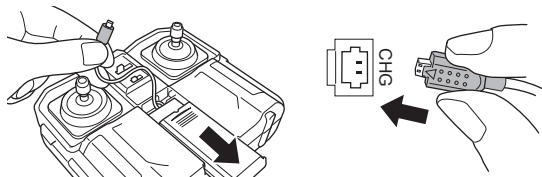

- ③ コントローラーの電源スイッチを ON にします。

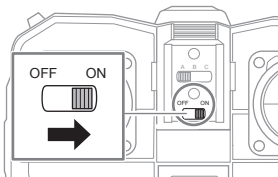

- ④ 充電中はコントローラーの充電ランプ（緑）が点灯します。充電ランプ（緑）が消灯すると充電完了です。

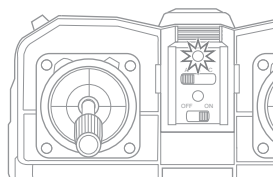

- ⑤ コントローラーの電源スイッチを OFF にして、本体の充電ソケットから充電プラグをはずします。充電コードを収納部に戻します。

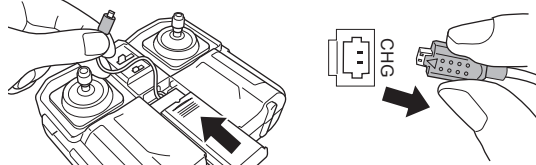
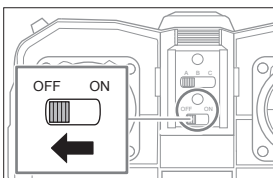

※本体とコントローラーを接続し、充電した状態で放置しないでください。

※充電時間、本体への充電回数はあくまでも目安です。電池メーカー、使用状況などによって異なります。

※コントローラー用電池が消耗して本体への充電ができないときは、すべて新しい電池に交換してください。（コントローラーの電池容量が少なくなるとパワーランプ（赤）が点滅します。）

コントローラーからの充電に関する注意

- ① 充電はかならず目のとどくまわりになにもないところでおこない、本体とコントローラーに異変がないことをつねに確認してください。
- ② 車中では充電しないでください。
- ③ 使用後、再充電するときは、かならず 15 分以上の時間を置いてください。

- ④ 充電中に下記の異常がおきたときは、すぐにコントローラーの電源スイッチを OFF にして、本体に接続している充電プラグを取りはずしてください。

- ・ コントローラーの充電ランプ（緑）が点灯しない
- ・ 50 分以上充電してもコントローラーの充電ランプ（緑）が消灯しない
- ・ 異常にあつい
- ・ 異常がいしゅう
- ・ 異常がする
- ・ 本体または電池がふくらんだ
- ・ 煙が出ている

本体を充電する ②

※かならず下記の手順を守ってください。

USB ケーブルからの充電

充電時間：約 45 分

- ① 本体の電源スイッチが OFF になっていることを確認してください。

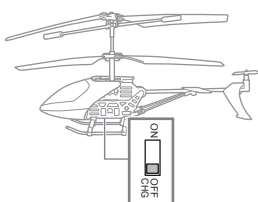

- ② 付属の USB ケーブルの充電プラグを本体の充電ソケットに接続します。

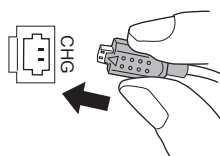

- ③ パソコンの電源スイッチを ON にして USB ケーブルを接続します。

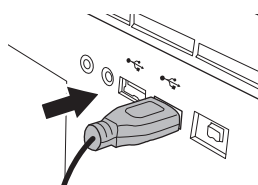

- ④ 充電中は USB ケーブルの充電ランプ（赤）が点灯します。充電ランプ（赤）が消灯すると充電完了です。

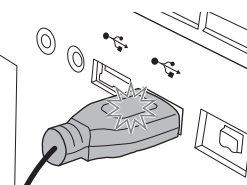

- ⑤ パソコンの電源スイッチを OFF にして USB ケーブルをはずします。本体の充電ソケットから充電プラグをはずします。

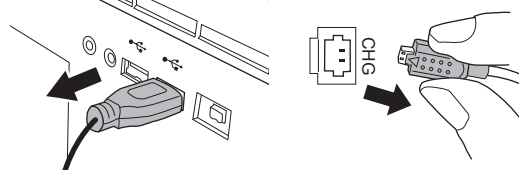

※本体とパソコンを接続し、充電した状態で放置しないでください。
※充電時間はあくまでも目安です。使用状況などによって異なります。

USB ケーブルからの充電に関する注意

- ❗ 充電はかならず目のとどくまわりに何も無いところでおこない、本体と USB ケーブルに異常がないことをつねに確認してください。
- ⊘ 車中では充電しないでください。
- ❗ 使用後、再充電するときは、かならず 15 分以上の時間をおいてください。
- ❗ かならずパソコンの USB コネクタに接続してください。
- ⊘ 市販の USB 用 AC アダプタ、USB ハブは使用しないでください。

- ❗ 充電しないときは、かならずパソコンから USB ケーブルを抜いてください。
- ❗ 充電中に下記の異常がおきたときは、すぐにパソコンに接続した USB ケーブルと本体に接続している充電プラグを取りはずしてください。
 - ・ USB ケーブルの充電ランプ（赤）が点灯しない
 - ・ 60 分以上充電しても USB ケーブルの充電ランプ（赤）が消灯しない
 - ・ 異常に熱い
 - ・ 本体または電池がふくらんだ
 - ・ 異臭がする
 - ・ 煙が出ている



充電式電池リサイクルのお願い

この製品にはリサイクル可能な充電式リチウムイオンポリマー電池を使用しています。使用済みの充電式電池を貴重な資源として再利用するため、リサイクルにご協力ください。（リサイクルすることは、ゴミを減らし環境を守ることに繋がります。）製品の廃棄の際には、分解せずに本体ごと弊社の【株式会社 シー・シー・ピー サービスセンター 電池リサイクル係】に送料着払いにてお送りください。

株式会社 シー・シー・ピー サービスセンター「電池リサイクル係」

〒135-0064 東京都江東区青海 3-2-17 ワールド流通センター A 棟 ユニエックス倉庫内 TEL : 03-3527-8866

電話受付時間：月～金曜日（祝祭日は除く）9:30～12:00 / 13:00～17:00

※電話番号をよくお確かめのうえ、お間違いのないようにご注意ください。

！安定した飛行をするにはトリム調整が必要です。かならずトリム調整してください！

- ❗ 操作前に本体とコントローラーにこわれているところがないかならず確認してください。
- ❗ 操作中は本体から目をはなさないでください。

トリム調整方法

- ① 本体のチャンネル表示とコントローラーのチャンネルセレクターが合っていることを確認してください。

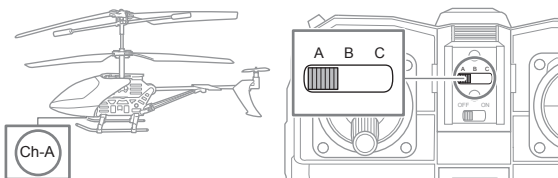

- ② 本体の電源スイッチを ON にします。パワーランプ（赤）とLEDライト（赤／青）が点滅します。本体を平らな場所に置きます。

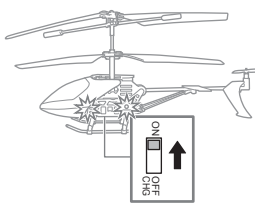

- ③ コントローラーのスロットルレバーが一番下にあることを確認し、コントローラーの電源スイッチを ON にします。パワーランプ（赤）が点灯します。

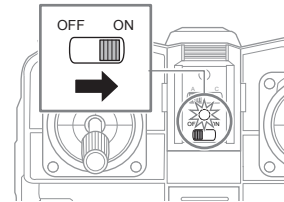

- ④ コントローラーのスロットルレバーをイラストの位置（約 50%）を目安に倒します。本体が上昇します。

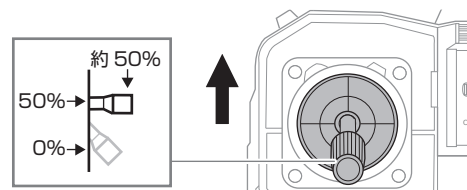

本体が右に回ってしまうとき

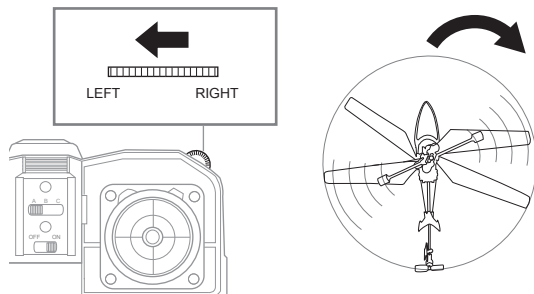

本体の回転がおさまるまで、コントローラーのトリム調整ダイヤルを LEFT 方向へ廻して調整します。

本体が左に回ってしまうとき

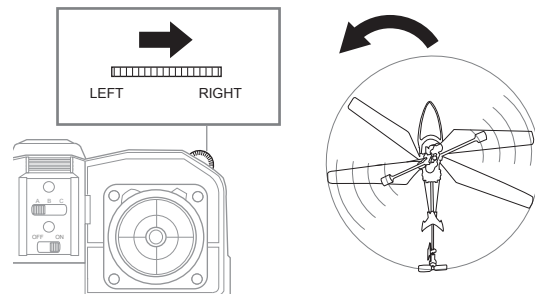

本体の回転がおさまるまで、コントローラーのトリム調整ダイヤルを RIGHT 方向へ廻して調整します。

！ トリム調整に関する注意

- ❗ コントローラーのスロットルレバーは 50%を目安に倒してください。
- ❗ コントローラーの電源スイッチを OFF にすると、調整したトリムはリセットされます。使うごとにトリム調整をやり直してください。

基本操作

上昇

スロットルレバーをゆっくりと上に倒します。

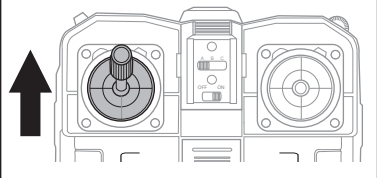

下降

スロットルレバーをゆっくりと下に倒します。

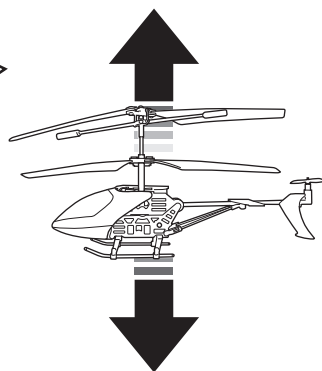
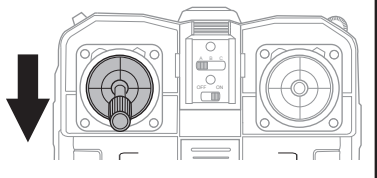

ホバリング

スロットルレバーの位置を調整して本体の高度を調節します。

左回転

スロットルレバーを調節しながら方向レバーを左に倒します。

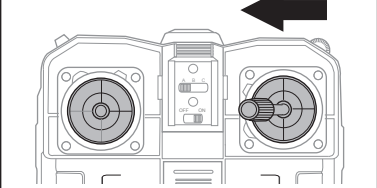

右回転

スロットルレバーを調節しながら方向レバーを右に倒します。

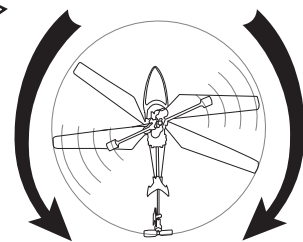
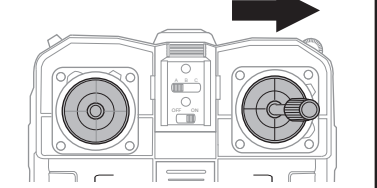

前進

スロットルレバーを調節しながら方向レバーを上を倒します。

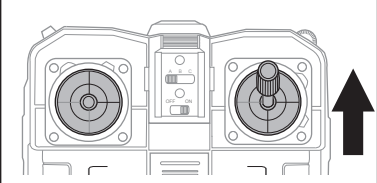

後進

スロットルレバーを調節しながら方向レバーを下を倒します。

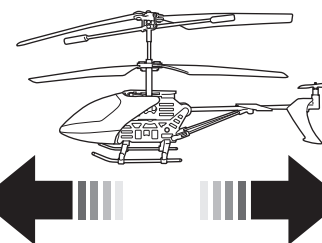
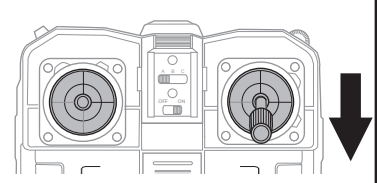

飛行スピード切替

コントローラーのスピードセレクターを「SLOW」にするとノーマルスピードで、「FAST」にするとハイスピードで前後進します。操作に慣れるまではSLOW（ノーマルスピード）で操作してください。

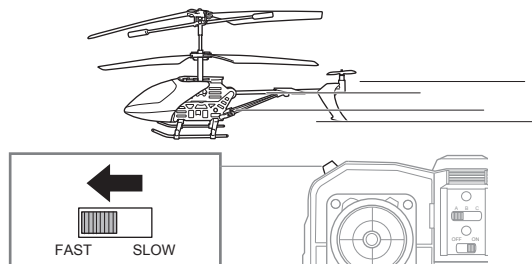
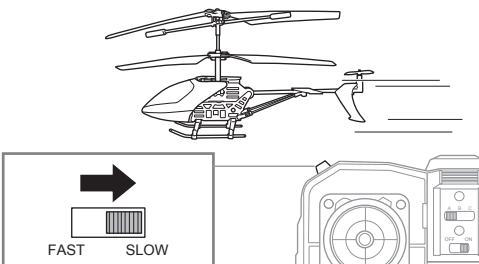

基本操作

左旋回

スロットルレバーを調節しながら方向レバーを少しずつ左なめ前方または左なめ後方に倒します。

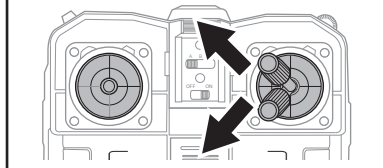

右旋回

スロットルレバーを調節しながら方向レバーを少しずつ右なめ前方または右なめ後方に倒します。

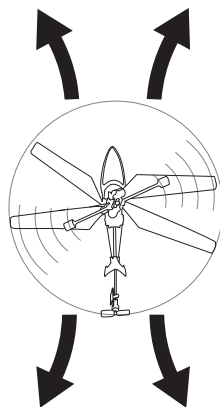
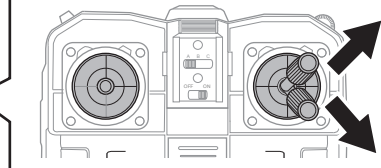

操作についての注意

※本書の説明・注意事項をかならず守ってください。

- ⊘ 離陸時にスロットルレバーを100%まで一気に倒すと、本体が急上昇して天井に衝突することがあります。大変危険ですので絶対にさけてください。
- ❗ 本体はかならず平らな場所に置いてください。
- ⊘ 顔や頭に向けて飛ばさないでください。思わぬ事故やケガをするおそれがあります。ゴーグルなどの着用をおすすめします。
- ⊘ 本体を天井や壁などにぶつけたり、落とさないでください。破損・変形・故障の原因になり、正常に飛行しないおそれがあります。
- ⊘ 操作中、操作直後はモーターが熱くなります。絶対にさわらないでください。
- ❗ レバーはつねに少しずつ操作してください。急な操作をすると本体がバランスをくずして落ちます。
- ⊘ 上昇または下降の操作をするときは、レバーを一気に倒さないでください。本体が急上昇、または急降下して大変危険です。
- ❗ ぶつけたり落としたときは、すぐにスロットルレバーを一番下に倒してください。
- ⊘ レバーを一方方向に倒したままにしないでください。本体がバランスをくずして落ちるおそれがあります。
- ❗ プロペラなどの可動部分に指や髪の毛、衣服などをまきこまれないように注意してください。ケガをするおそれがあります。

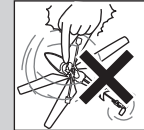

遊んだあとは

- ① 本体の電源スイッチをOFFにします。パワーランプ（赤）、LEDライト（赤／青）が消えていることを確認してください。
- ② コントローラーの電源スイッチをOFFにします。パワーランプ（赤）が消えていることを確認して電池をはずしてください。
- ③ 使用後はこわれているところがないかならず確認してください。本体プロペラやギアに髪の毛やほこりなどの異物がからまっているときは取りのぞいてください。

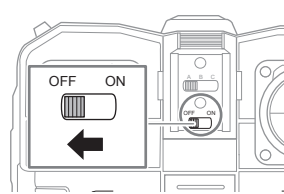
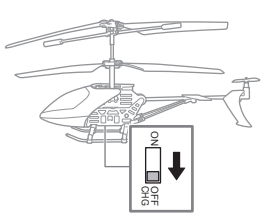

保管に関する注意

- ① 火の近く、直射日光のあたる場所、高温多湿になる場所、車の中では保管しないでください。変形、ショート、過熱、発火、火災の原因になります。
- ② 長期保管の際は、使用後に充電しないでください。
- ③ かならず本体とコントローラーの電源スイッチを OFF にしてください。
- ④ 破損・変形を防ぐため、コントローラーの電池をはずしてパッケージに入れてください。
- ⑤ 本体に他のものが触れないように、平らな面に水平に置いてください。他のものが触れたり斜めに置く、破損・変形するおそれがあります。

故障かなと思う前に ①

テイルプロペラの確認

- ① テイルプロペラの取り付け向きが、イラストのようになっているか確認してください。向きが逆の場合は、イラストと同じになるように取り付け直してください。
- ② テイルプロペラに亀裂や折れなどの破損がないか、取り付け部分にゆるみがないか確認してください。破損がある場合は、付属の新しいテイルプロペラに交換してください。

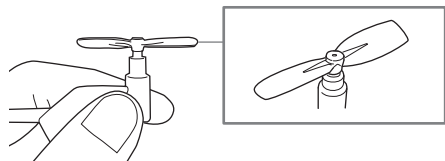

テイルプロペラの交換

テイルプロペラが破損・変形したときは、新しいスペアテイルプロペラと交換してください。

- ① イラストのように指でテイルモーターをしっかりと持ちます。
- ② 新しいスペアテイルプロペラをイラストの向きで取り付けます。
- ③ テイルプロペラ中心部を指でつまみ、まっすぐ引き抜いて取りはずします。
- ④ テイルプロペラの取り付け向きが、イラストのようになっているか確認してください。向きが逆の場合は、イラストと同じになるように取り付け直してください。

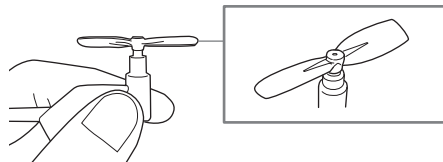
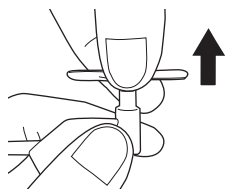
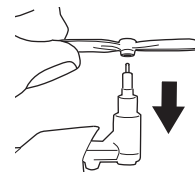
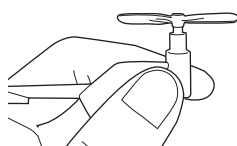

※取りはずす際はテイルプロペラをねじらないでください。モーターの軸が曲がり、偏芯や破損するおそれがあります。

故障かなと思う前に ①

メインプロペラの交換 メインプロペラが破損・変形したときは、新しいスペアメインプロペラと交換してください。

※メインプロペラは、A（上部）とB（下部）で形状が異なります。交換の前にプロペラ表面の印刷（A / B）を確認してください。

メインプロペラ A（上部）の交換

① イラストのように交換する側の取付けネジ 1 本をはずします。

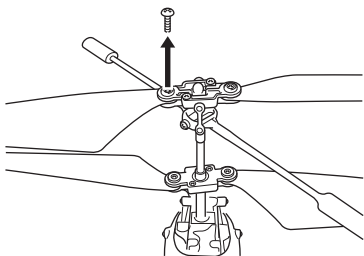

② メインプロペラ A を矢印①の方向に軽く持ち上げ、矢印②の方向にスライドしてメインプロペラを取りはずします。

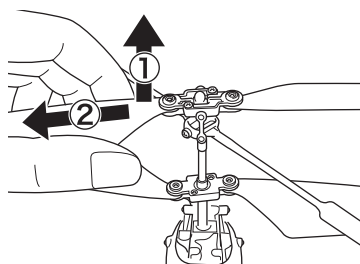

③ スペアメインプロペラ A を取り付け、取付けネジを留めます。

メインプロペラ B（下部）の交換

① イラストのように交換する側の取付けネジ 1 本をはずします。

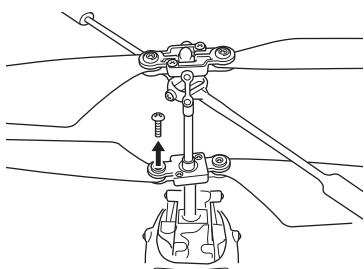

② メインプロペラ B を矢印①の方向に軽くひねり、矢印②の方向にスライドしてメインプロペラを取りはずします。

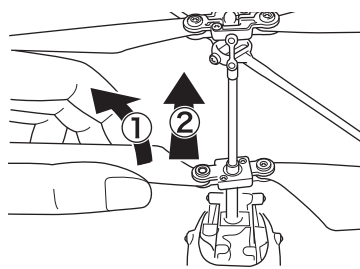

③ スペアメインプロペラ B を取り付け、取付けネジを留めます。

リンクアームの交換

リンクアームが破損・変形したときは、新しいスペアリンクアームと交換してください。

① 本体とコントローラーの電源スイッチが OFF になっていることを確認してください。

② シャフト部を持ち、破損・変形したリンクアームを取りはずします。

③ イラストのようにスペアリンクアームを取り付けます。

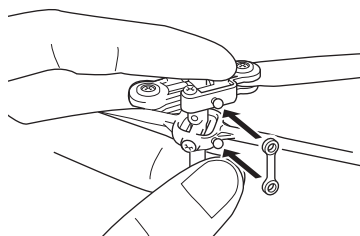

！ メインプロペラ交換時の注意

① メインプロペラの交換にはかならず精密ドライバーをご使用ください。

② 交換の際、取りはずしたネジをなくさないように注意してください。

③ ネジ留めの際は締めすぎに注意してください。締めすぎるとプロペラを破損するおそれがあります。

④ メインプロペラ固定後に、メインプロペラが左右に軽く動くことを必ず確認してください。動きにくいときは、メインプロペラが軽く動くまで取付けネジをゆるめてください。

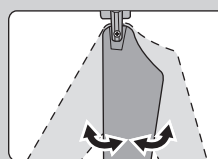

故障かなと思う前に ②

状態	原因	なおかつ直し方	参照ページ
本体が動かない。	コントローラーの電池が正しく入っていない。	電池を正しく入れ直してください。	3ページ
	コントローラー用電池が消耗している。	すべて新しい電池と交換してください。	3ページ
	本体の電池が消耗している。	本体の電池を充電してください。	4ページ 5ページ
	プロペラやギアに髪の毛やほこりなどの異物がからまっている。	つまようじなどのとがったもので異物を取りのぞいてください。	-
	室温が低い。	室温が5℃以上のところで操作してください。	1ページ
	赤外線が届いていない。	コントローラーをしっかりと本体に向けて、操作可能範囲内で操作してください（屋内約5m）。	3ページ
コントローラーと本体のチャンネルが合っていない。	コントローラーのチャンネルセレクターを本体のチャンネルに合わせてください。	6ページ	
本体が勝手に動く。操作ができない。	他の製品のリモコンや、太陽光、蛍光灯などの影響を受け、赤外線が誤作動している。	他の製品のリモコンを同時に操作しないでください。また、蛍光灯から遠ざけ、太陽光が入らない場所で操作してください。	-
コントローラーの充電プラグを本体の充電ソケットに接続してコントローラーの電源スイッチをONにしても充電されない。充電ランプ（緑）が点灯しない。	充電プラグの接続状態が悪い。	再度、充電プラグを充電ソケットにしっかりと取り付けてください。	4ページ
	本体の電源スイッチがONになっている。	本体の電源スイッチをOFFにしてください。	4ページ
USBケーブルの充電プラグを本体の充電ソケットに接続してパソコンの電源スイッチをONにしても充電されない。充電ランプ（赤）が点灯しない。	USBコネクタまたは充電プラグの接続状態が悪い。	再度、USBコネクタまたは充電プラグを充電ソケットにしっかりと取り付けてください。	5ページ
	本体の電源スイッチがONになっている。	本体の電源スイッチをOFFにしてください。	5ページ
本体が勝手に回転する。左右のどちらかが回転しにくい。	パソコンの電源がOFFになっている。	パソコンの電源をONにしてください。	5ページ
	本体のバランスがとれていない。	コントローラーのトリム調整ダイヤルでバランスを調整してください。	6ページ
	プロペラやギアに髪の毛やほこりなどの異物がからまっている。	つまようじなどのとがったもので異物を取りのぞいてください。	-
エアコン、扇風機などが作動している。	できるだけ風の弱い状態で操作してください。	-	
	50分を過ぎても充電完了しない。	コントローラー用電池が消耗している。	すべて新しい電池と交換してください。
コントローラーのパワーランプ（赤）が点滅している。	コントローラーの電池が消耗している。	すべて新しい電池と交換してください。	3ページ

アフターサービスについて

ご購入いただいた製品に初期の不具合がありましたら、【株式会社シー・シー・ビー サービスセンター】にご相談ください。
 ※修理・別売りパーツをサービスセンターにお申し込みいただくからお客様に発送するまで、通常10～14日ほどかかります。
 年末年始・ゴールデンウィークなど、時期によっては混み合いさらに日数がかかる場合があります。あらかじめご了承ください。

修理について

修理を依頼されるときは、もう一度取扱説明書の「故障かなと思う前に」をよくご確認ください。それでも異常があるときは、【株式会社シー・シー・ビー サービスセンター】にご相談ください。修理により製品の機能が維持できるときには、お客様のご要望により有料にて修理を承ります。

- 修理品発送の前に、本体とコントローラーの電池が消耗していないか必ずご確認ください。
- 修理品の発送時には、コントローラーの電池をかならずはずしてください。

別売りパーツについて

購入方法：郵送でお申し込みください。

料金表

パーツ名	単価 (消費税・送料込)
87522 ジャイロメタル ネオファルコン3 テイルプロペラセット (3ヶ入り)	¥600
87522 ジャイロメタル ネオファルコン3 メインプロペラセット (メインプロペラA：2枚 メインプロペラB：2枚 リンクアーム：2本)	¥1,500

※ご注文票はかならずコピーしてご使用ください。

手順① ご注文票を作成してください

- ① キリトリせん以下のご注文票に右記必要事項をかならずご記入ください。
- ② ご記入もれがあると、商品をお送りできなかつたりご連絡をさしあげることができないことがあります。
- ※ご記入もれがないかご確認ください。

- ご氏名
 お電話番号
 郵便番号
 ご注文数量
 ご住所

※添付のご注文票をお使いにならないときはかならずパーツ名を忘れずにご記入ください。パーツ名は料金表の名称を省略せずにすべてご記入ください。

手順② 郵便局の窓口で代金分現金を【定額小為替】に換えてください

- ① 定額小為替には何も記載しないでください。
- ② 定額小為替払渡票は定額小為替証書から切り離さないでください。
- ③ 定額小為替金受領証書は、ご注文のパーツが届くまで大切に保管してください。

※郵便定額小為替は発行時に手数料がかかります。あらかじめご了承ください。お求め方法や発行手数料など、詳しくは郵便局の窓口でお問い合わせください。

手順③ 「手順①のご注文票」と「手順②の定額小為替」を普通郵便で下記へお送りください

株式会社 シー・シー・ピー サービスセンター

〒135-0064 東京都江東区青海 3-2-17
ワールド流通センター A 棟 ユニエックス倉庫内

TEL：03-3527-8866

電話受付時間：月～金曜日（祝祭日は除く）

9:30～12:00 / 13:00～17:00

※電話番号をよくお確かめのうえ、お間違いないようにご注意ください。

株式会社 シー・シー・ピー 〒111-0043 東京都台東区駒形 2-5-4 <http://www.ccp-jp.com>

INS-87522-CCP
2012.01

-----キリトリせん-----

※ご注文票はかならずコピーしてご使用ください。

ご注文票	
ご氏名	お電話番号
ご住所	〒
ご注文のパーツ	87522 ジャイロメタル ネオファルコン3 テイルプロペラセット (3ヶ入り) _____ 個
	87522 ジャイロメタル ネオファルコン3 メインプロペラセット _____ 個

商品名：ジャイロメタル ネオファルコン3

品番：87522

12