

ラジオコントロール **バグテックス カブト/クワガタ**

屋内推奨

対象年齢
8歳以上

！本書の説明・注意事項を守らずに発生した故障や破損は有料修理となります！



くちにいれない



ひにちかづけない



みずにくらさない



ひとにむけない

警告 (けいこく)

保護者の方へ 必ずお読みください。

- 小部品があります。誤飲・窒息の危険がありますので、3歳未満のお子様には絶対に与えないでください。
- プロペラ軸は機能上尖っていますので危険です。

注意 (ちゅうい)

※ここに示した注意事項は製品を安全にお使いいただき、ご自身や他の人々への危害や損害を未然に防止するためのものです。安全に関する重要な内容ですので、必ず守ってください。

《内蔵された充電式電池を誤使用すると発熱・破裂・発火・液もれなどの危険があります。下記に注意してください。》

- 充電の方法については、取扱説明書の説明を必ず守ってください。
- ショートさせると大電流が流れ、危険です。絶対にさけてください。
- 充電済みの本体への再充電は、絶対にしないでください。過充電になり危険です。
- 水にぬれたらすぐに使用をやめてください。ショートの原因になります。
- 分解・改造・ハンダ付けなどをしないでください。
- 火の近く、直射日光のあたる場所、高温多湿になる場所、車中での使用、充電、保管はしないでください。
- 水や火の中に入れてたり、加熱しないでください。
- 充電は、必ず自の届くまわりに燃えやすいものがないところでおこない、本体と USB 充電ケーブルに異変がないことをつねに確認してください。
- 充電中に下記の異常がおきたときは、すぐにパソコンに接続している USB 充電ケーブルを取りはずしてください。
 - ・60分以上充電しても本体の充電ランプ（緑）が消灯しない
 - ・異常に熱い・本体または電池がふくらんだ・異臭がする・煙が出ている
- 使用後は必ず本体の電源スイッチを OFF にしてください。
- 使用後、再充電するときは必ず 15 分以上の時間を置いてください。
- 長期保管の際は、使用後に本体を満充電してください。また、コントローラーの電池ははずしてください。

《電池を誤使用すると発熱・破裂・液もれなどの恐れがあります。下記に注意してください。》

- コントローラーにはアルカリ乾電池、または単4形充電式電池をご使用ください。マンガン乾電池は絶対に使用しないでください。マンガン乾電池は電池容量が異なるため正常に動作しない（パワーランプ（赤）が減速するなど）おそれがあります。
- 古い電池と新しい電池、いろいろな種類の電池を混ぜて使わないでください。
- ＋（プラス）と－（マイナス）を正しくセットしてください。
- ショートさせたり、充電、分解、加熱、火の中に入れてしないでください。
- 万一、電池からもれた液が目に入ったときは、すぐに大量の水で洗い、医師に相談してください。皮膚や服に付いたときは水で洗ってください。
- 使用後は、必ずコントローラーの電源スイッチを OFF にしてください。
- 廃棄するときは、自治体の廃棄物処理の指示に従ってください。

《思わぬ事故、ケガの原因になります。下記に注意してください。》

- 対象年齢未満のお子様近くにいるところで使用しないでください。また、対象年齢未満のお子様には使用させないでください。思わぬ事故、ケガをするおそれがあります。
- 使用前に必ず本体とコントローラーに破損しているところがないか確認してください。破損したまま使用すると、さらなる破損、ケガをするおそれがあります。
- 本体はプロペラを高速回転させて飛び機構になっています。人にあたらないように気をつけて操作してください。思わぬ事故やケガをするおそれがあります。
- 操作中はプロペラなど機体に触れないでください。顔や目のケガを防ぐために保護メガネの着用をおすすめします。
- 本体やコントローラーの隙間にピンや針金などの異物をいれないでください。
- 本体のプロペラなどの可動部分に指や髪の毛、衣服などをまきこまないように注意してください。ケガをするおそれがあります。
- 操作時はイスや床に座ったりせず、必要なときいつでも動ける状態で操作してください。
- ぶついたり、ふりまわすなどの乱暴な扱いをしないでください。
- 本体やプロペラが、家具、床、壁などにぶつかりそうになったら操作をやめてください。本体やプロペラが破損したり、ケガをするおそれがあります。
- 使用後は、必ず本体とコントローラーの電源スイッチを OFF にして、コントローラーから電池をはずしてください。電池の消耗、思わぬ事故の原因になるおそれがあります。

遊ぶときの約束

- 気温5℃以下の場所では使用しないでください。充電式電池の性能が十分に発揮できず、正常な操作ができないおそれがあります。
- 運搬時や長期保管するときは、破損、変形を防ぐため商品パッケージに入れてください。
- 飛行をより安定させるため、使用するときは窓を閉めてエアコンなどを停止して無風状態にしてください。

使用周波数帯 2.4GHz について

本製品の使用周波数帯は 2.4GHz です。この周波数帯はラジオコントロール（車、飛行機、ボートなど）以外でも下記のような機器で使用されています。

・電子レンジ ・無線 LAN ・ゲーム機や携帯電話の Bluetooth など

他のラジオコントロールや機器によって 2.4GHz 帯域が使用されていると、周囲に同帯域のノイズが発生している場合があります。事前に製品のペアリングが正常にできる事を確認し、他の機器への影響に注意してください。

電波法、2.4GHz の技術基準適合証明について

日本国内では、技術基準適合証明試験を受け、認証番号を記載した技術基準適合証明ラベルが貼られている製品が使用できます。本製品は技術基準適合証明を取得し、技適マークを貼付しています。技術基準適合証明ラベルを剥がしたり汚さないでください。海外からの輸入品等、技術基準適合証明ラベルが貼られていない製品を日本国内で使用すると電波法違反になる場合があります。

仕様

■連続使用時間：約 5 分

■本体充電時間：約 50 分

■使用周波数帯：2.4GHz

※日本の電波法に従って技術基準適合証明を取得しています。

■最大 8 体同時操作可能

■操作場所：屋内推奨

■操作可能距離：約 20m

■使用電池

・本体：充電式リチウムイオンポリマー電池（内蔵）

・コントローラー：単 4 形アルカリ乾電池 × 2 本（別売り）

※コントローラーにはアルカリ乾電池、または単 4 形充電式電池をご使用ください。マンガン乾電池は絶対に使用しないでください。マンガン乾電池は電池容量が異なるため正常に動作しない（パワーランプ（赤）が点滅するなど）おそれがあります。

※飛行時間、充電時間、操作可能距離はあくまで目安です。電池メーカーや使用状況などによって異なります。

気圧センサー

本体には気圧センサーを内蔵しています。機体周辺の気圧を検知して、常に地面から約 1m の高度を一定に保ちながら飛行します。

デジタルプロポーション方式

本体にはデジタルプロポーション方式を採用しています。レバーを倒す角度に応じてプロペラの回転速度が変化し、各アクションをスムーズにコントロールします。

スリープモード

本体とコントローラーは、電源スイッチを ON にしたまま約 10 分放置するとスリープモードになります。スリープモードを解除するには、本体とコントローラーの電源スイッチを一度 OFF にして再度ペアリングしてください。

※ペアリングは 5 ページを参照してください。

セット内容と各部説明

※実際の商品とイラストは多少異なります。
 ※本体はご購入されたカブト／クワガタのいずれか一体です。



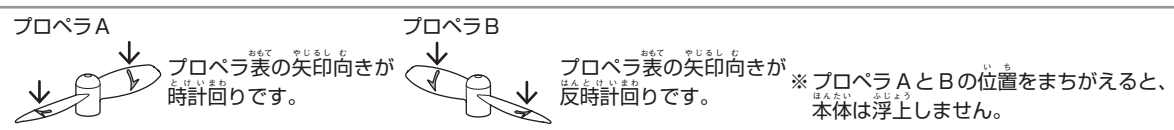
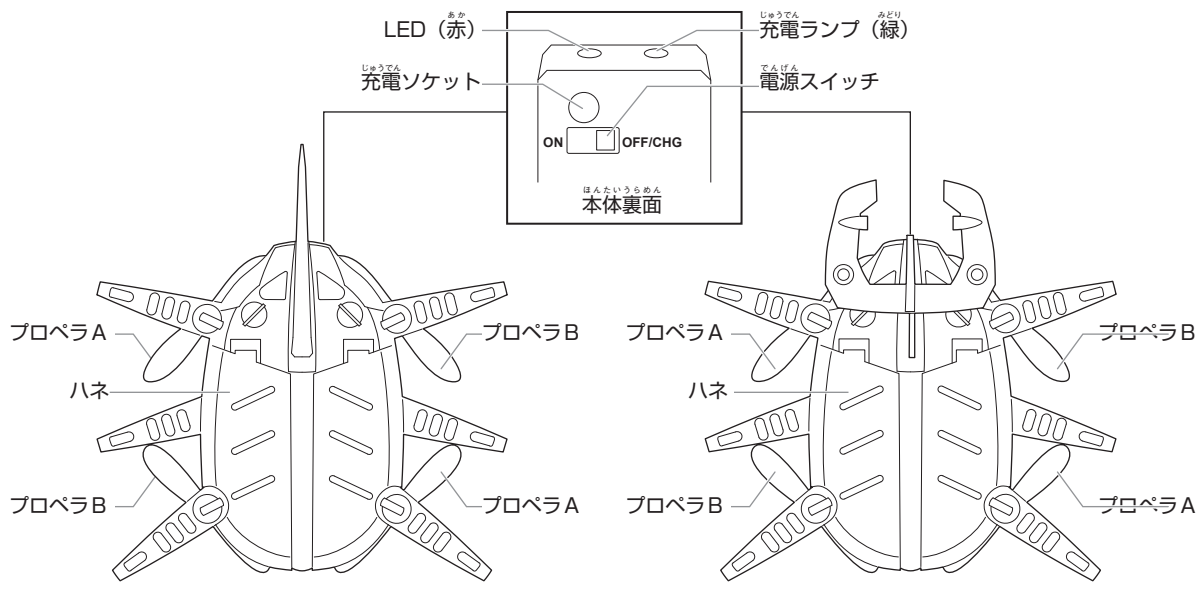

カブト：本体

クワガタ：本体

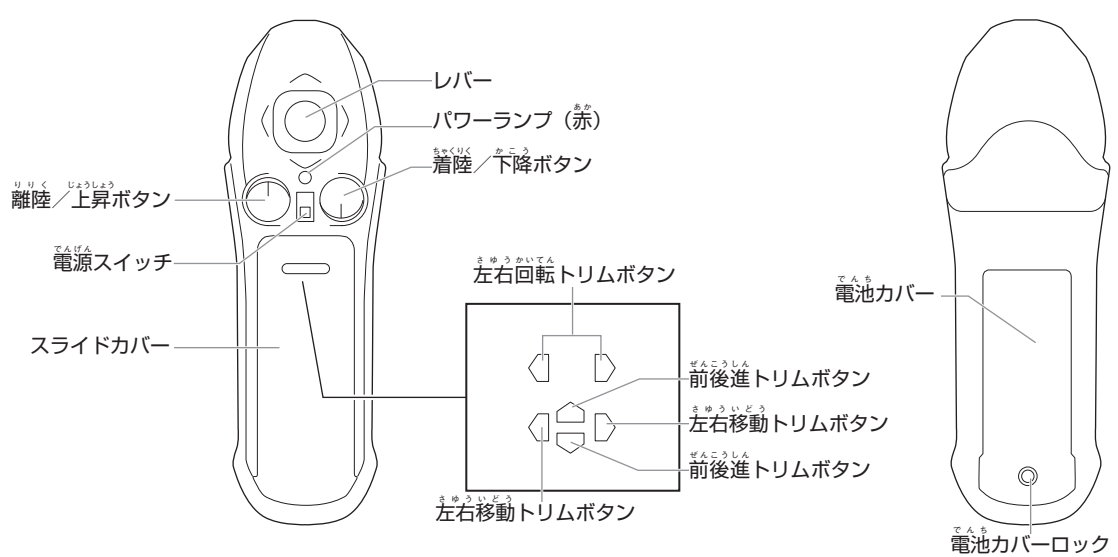

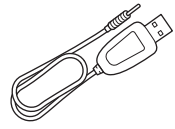
コントローラー

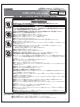

- 
 USB 充電ケーブル：1本
- 
 スペアプロペラ：プロペラA×4枚
 プロペラB×4枚
- 
 リムーバー：1個
- 
 取扱説明書 (本書)：1冊
- 
 フライトテクニック
 ガイド：1部

コントローラーに電池をセットする

- ① コントローラーの電源スイッチが OFF になっていることを確認します。

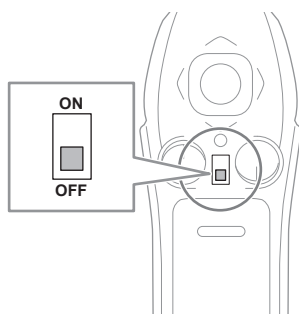

- ③ 単4形アルカリ乾電池2本を、+- (プラスマイナス) がイラストと同じになるように正しくセットします。

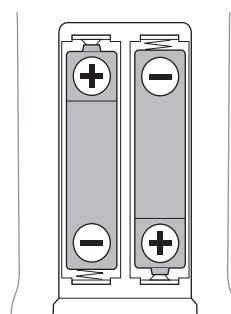

- ② コントローラー裏面の電池カバーのボタンをペンの先などで押し、矢印の方向にスライドして電池カバーを外します。

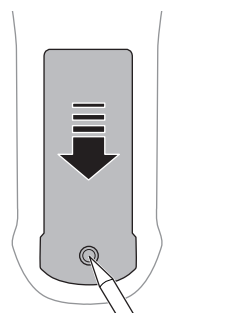

- ④ 電池カバーを取り付け、「カチッ」というまで押し込んで電池カバーをロックします。

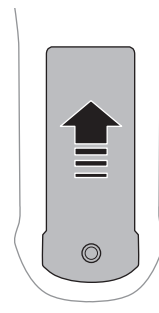

※ コントローラーの電池容量が少なくなるとパワーランプ (赤) が点滅します。すべて新しい電池に交換してください。

本体を充電する

充電時間：約 50 分

※ 充電にはパソコンの USB コネクタが必要です。

- ① 本体の電源スイッチが OFF になっている (LED (赤) が消灯) ことを必ず確認します。ON になっていると、誤ってプロペラが回転するおそれがあります。

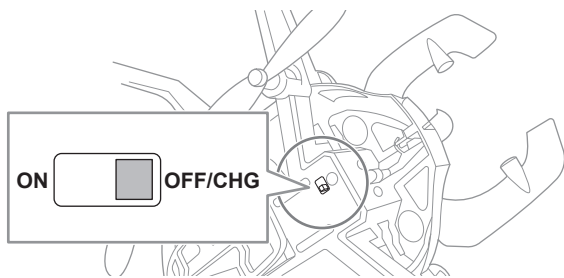

- ③ 本体の充電ソケットに USB 充電ケーブルを接続します。充電中は本体の充電ランプ (緑) が点灯します。消灯すると充電完了です。

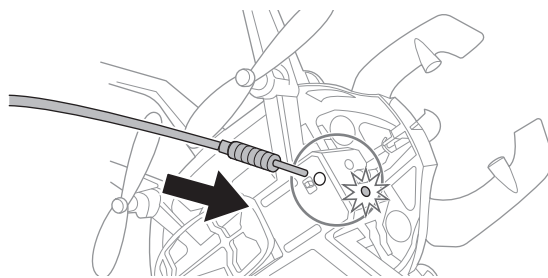

- ② パソコンの電源スイッチを ON にして、USB 充電ケーブルを接続します。

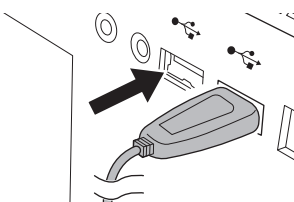

- ④ パソコンから USB 充電ケーブルを外し、本体から USB 充電ケーブルの充電プラグを真っすぐ抜きます。パソコンの電源スイッチを OFF にします。

- ※ 電池が消耗していないときは、50 分より短い時間で充電が完了します。
- ※ 充電後は本体と USB 充電ケーブルを接続したままにしないでください。
- ※ 充電時間はあくまでも目安です。使用状況などによって異なります。
- ※ 本体の電池容量が少なくなると、コントローラーから「ピ…ピ…」と音が鳴ります。

充電に関する注意

- ⊘ パソコン以外では、絶対に充電しないでください。
- ❗ 充電は、必ず目の届くまわりに燃えやすいものがないところでおこない、本体とUSB充電ケーブルに異変がないことをつねに確認してください。
- ❗ USB充電ケーブルは、必ずパソコンのUSBコネクタに接続してください。
- ❗ 充電完了後は、本体とUSB充電ケーブルを接続した状態で放置せず、必ず取り外してください。
- ⊘ 市販のUSB用ACアダプタ、USBハブは使用しないでください。
- ⊘ 車中では充電しないでください。
- ❗ 使用後、再充電するときは、必ず15分以上の時間をおいてください。
- ❗ 充電中に下記の異常がおきたときは、すぐにパソコンに接続しているUSB充電ケーブルを取り外してください。
 - 60分以上充電しても本体の充電ランプ（緑）が消灯しない
 - 本体がふくらんだ
 - 異臭がする
 - 煙が出ている
 - 異常に熱い



充電式電池リサイクルのお願い

この製品にはリサイクル可能な充電式リチウムイオンポリマー電池を使用しています。使用済みの充電式電池を貴重な資源として再利用するため、リサイクルにご協力ください。（リサイクルすることは、ゴミを減らし環境を守ることにつながります。）製品の廃棄の際には、分解せずに本体ごと弊社の【株式会社シー・シー・ピー サービスセンター 電池リサイクル係】に送料着払いにてお送りください。

株式会社シー・シー・ピー サービスセンター「電池リサイクル係」
 〒143-0006 東京都大田区平和島5-3-1 TEL: 03-6404-6688
 電話受付時間：月～金曜日（祝祭日は除く）9:30～12:00 / 13:00～17:00 ※電話番号をよくお確かめのうえ、お間違いのないようご注意ください。

ペアリングする

ペアリングとは、本体とコントローラーそれぞれを相互認識させることです。ペアリングしないと本体を操作することができません。ペアリングは、本体とコントローラーを近づけて行ってください。

- ① 本体の電源スイッチをONにします。本体のLED（赤）の「パバパバ」という早い点滅を確認して本体を平らな場所に置き、ゆっくりとした点滅に変わるのを確認します。
- ② コントローラーの電源スイッチをONにします。パワーランプ（赤）が点灯して「ピッ」と鳴り、本体のLED（赤）が「パバッパッ」と点滅するとペアリング完了です。

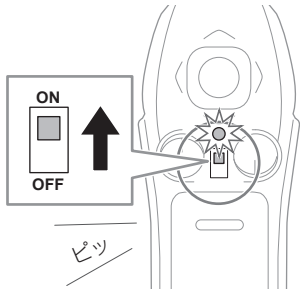
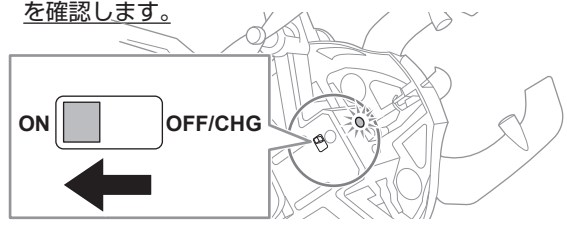

コントローラーからピー音（警告音）がしたら…

下記の状態になると、コントローラーからピー音（警告音）が鳴り続けます。

- ペアリング後に本体の電源をOFFにしたとき
- 本体の電池が消耗したとき

こんなときは…

- コントローラーの電源をOFFにして再度ペアリングする
- 本体の電池を充電する

以上をご確認ください。

ペアリングに関する注意

- ❗ 同時に複数の本体でペアリングすると他の本体と混信する可能性があります。必ず1体ずつペアリングしてください。
- ❗ ペアリングに失敗したときは、本体とコントローラーの電源スイッチをOFFにして再度手順①からやり直してください。
- ❗ 電源スイッチをONにするたびペアリングしてください。
- ⊘ ペアリング中、周囲で他の本体を操作しないでください。

ジャンプモードと飛行モード

ハネの開閉で2種類の飛び方が選べます。

ジャンプモード

ハネは閉じたまま

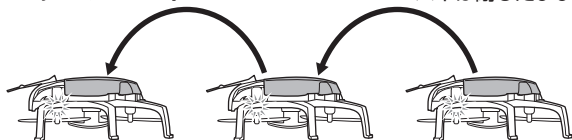

飛行モード

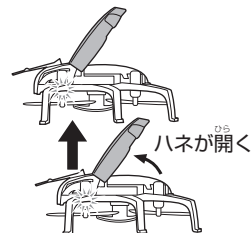

基本操作：ジャンプモード

※ 操作中本体のLED(赤)は「パパ…パパ…」と点滅します。

※ カーペットや畳の上など不安定な場所でジャンプすると、本体が転倒する場合があります。

前進

コントローラーのレバーを一度上に倒すと本体が前進方向に飛び跳ねます。

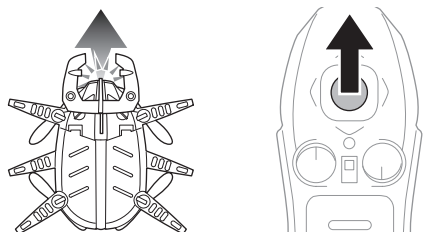

左旋回

レバーを一度左に倒すと左方向に飛び跳ねます。

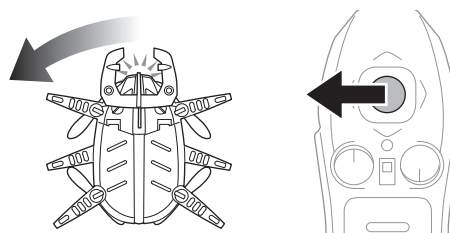

後進

レバーを一度下に倒すと後進方向に飛び跳ねます。

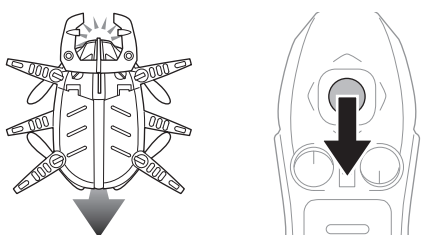

右旋回

レバーを右に倒すと右方向に飛び跳ねます。

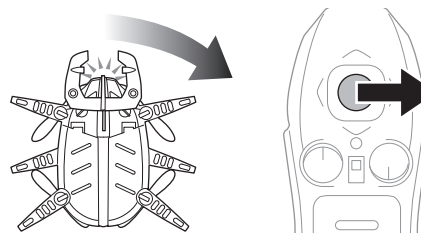

基本操作：飛行モード

※ 気圧センサーの内蔵により、離陸/上昇ボタンを押すと飛行高度を自動で維持します。

※ 操作中本体のLED(赤)は「パパ…パパ…」と点滅します。

※ 離陸/上昇ボタンを押すとハネが約70°開き、操作中は開いています。

※ 閉じるときはハネを持って手で閉じてください(①)。閉じたあと、ハネの付け根を手で押してください(②)。

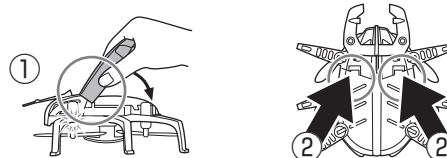

離陸

コントローラーの離陸/上昇ボタンを押します。本体が自動的に離陸して上昇します。

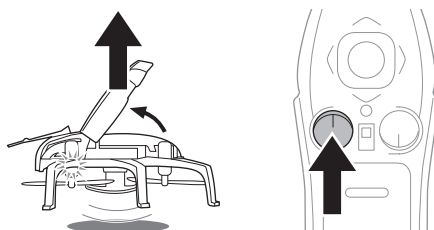

着陸

本体の姿勢を安定させてから、着陸/下降ボタンをピーと鳴るまで長押しして着陸します。

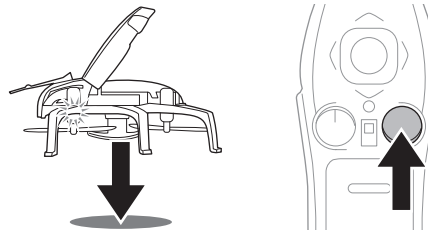

基本操作：飛行モード

上昇

離陸／上昇ボタンを一度押すと約10cm上昇します。

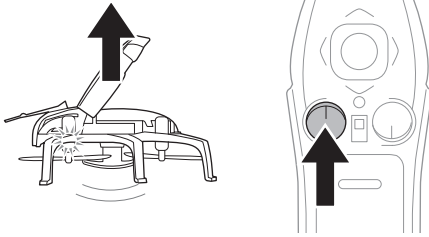

※離陸／上昇ボタンを押し続けると上昇し続けます。ご注意ください。

前進／後進

レバーを上にも倒すと前進、下にも倒すと後進します。

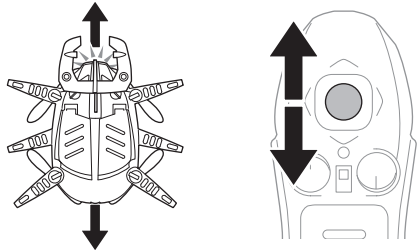

下降

着陸／下降ボタンを一度押すと約10cm下降します。

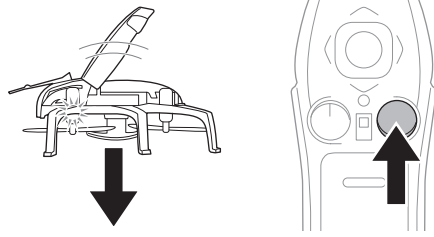

※着陸／下降ボタンを押し続けると下降し続けます。ご注意ください。

左回転／右回転

レバーを左にも倒すと左回転、右にも倒すと右回転します。

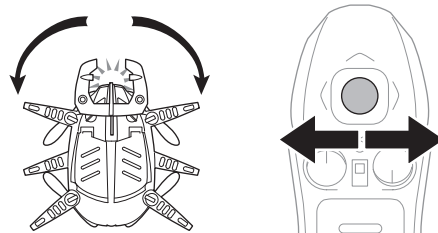

飛行スピード切替

コントローラーのレバーを押し込んで、「低速」 - 「中速」 - 「高速」の3段階に飛行モードを切り替えることができます。(初期値は「低速」です。)

※飛行モード切り替え時に、「低速」は「ピ」、「中速」は「ピピ」、「高速」は「ピピピ」と鳴ります。

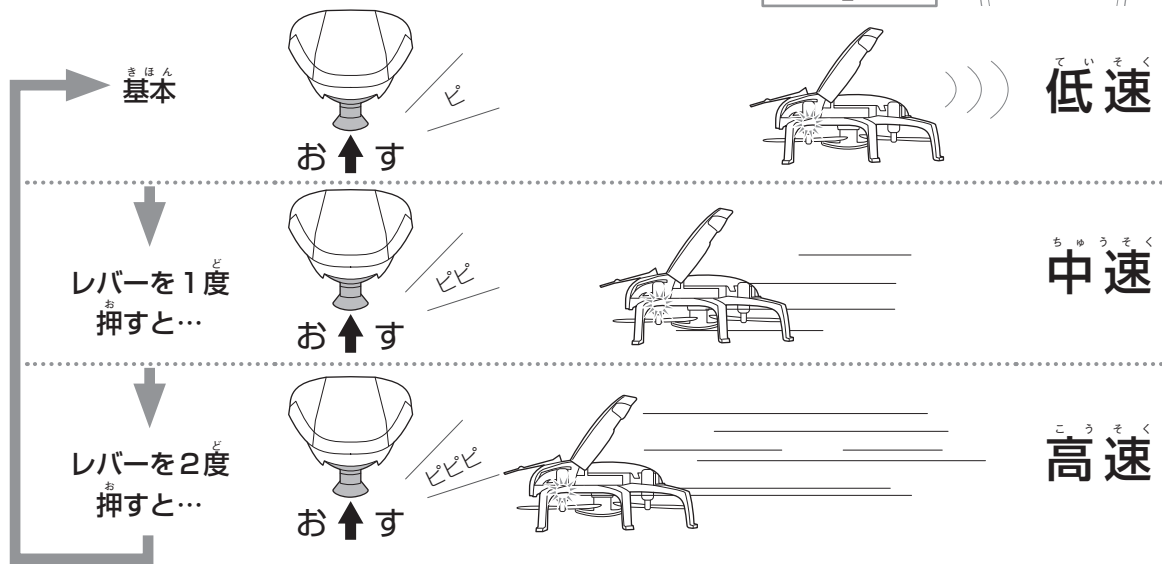
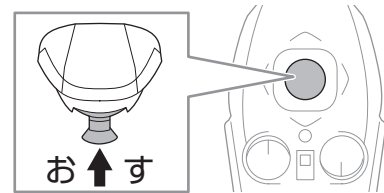

トリムを調整する

前後進・左右回転の操作時に、レバーを操作しなくても本体が勝手に移動するときはトリムを調整します。一度本体を着陸させてからトリムを調整してください。

前後方向のトリム調整

本体が前進するとき

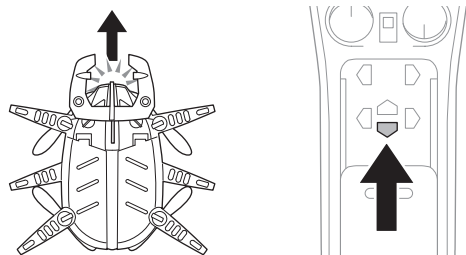

前後進トリムボタン（下）を押して調整します。

本体が後進するとき

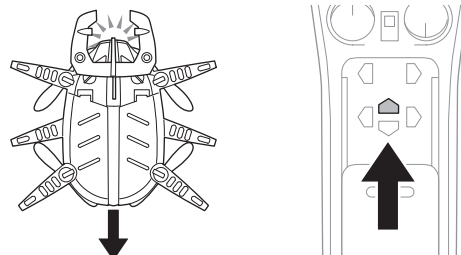

前後進トリムボタン（上）を押して調整します。

左右移動方向のトリム調整

本体が右移動するとき

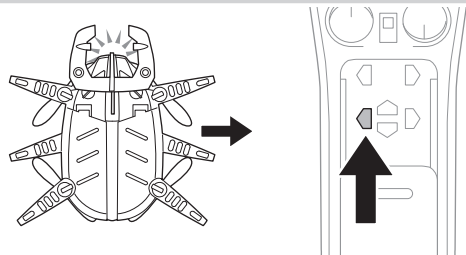

左右移動トリムボタン（左）を押して調整します。

本体が左移動するとき

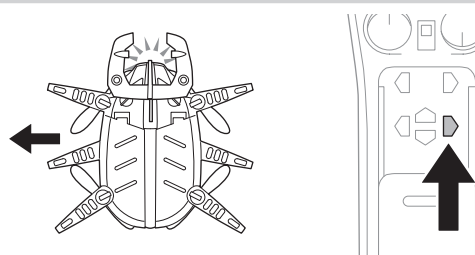

左右移動トリムボタン（右）を押して調整します。

左右回転のトリム調整

本体が右回転するとき

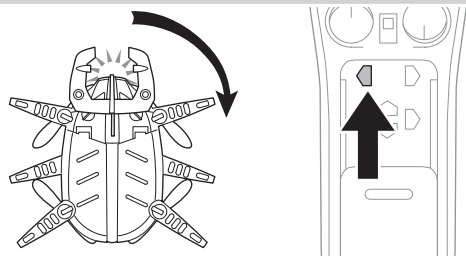

左右回転トリムボタン（左）を押して調整します。

本体が左回転するとき

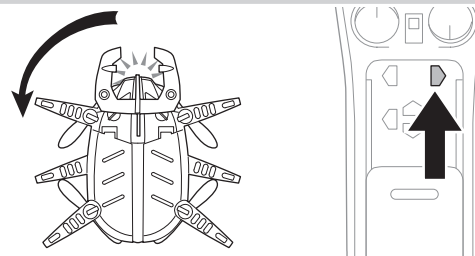

左右回転トリムボタン（右）を押して調整します。

トリムをリセットする

トリムを調整しても安定した飛行ができないときは、トリムをリセットしてください。

- ① コントローラーの着陸／下降ボタンを押しながら(1)、レバーを左下方向に倒して(2)約7秒間維持します。

※着陸／下降ボタンを押す前にレバーを動かすと、本体が突然飛びます。ご注意ください。

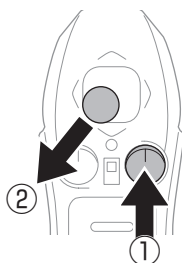

- ② コントローラーが「ピピピ」と鳴り、本体のLED（赤）がすばやく点滅してプロペラが回るとリセット完了です。



※プロペラは回りますが、離陸はしません。

プロペラの取り外し・取り付け

プロペラの取り外し・取り付けは下記の手順です。

プロペラの取り外し

イラストのように指で本体をしっかり持ち、リムーバーをプロペラの付け根部分に奥まで差し込みます。

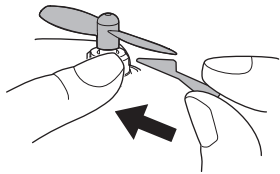

プロペラの取り付け

プロペラ軸にプロペラを差し込んで取り付けます。

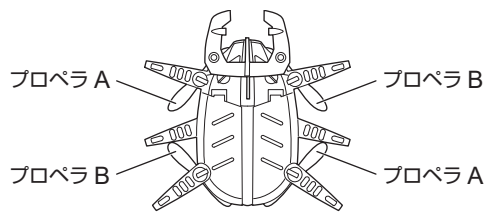

※ プロペラ A と B の位置をまちがえると正常に飛行できません。取り付け位置にご注意ください。プロペラの取り付け位置は 3 ページを参照してください。

※ プロペラが破損した場合は、別売りパーツをご購入の上新しいプロペラに交換してください。購入方法については、12 ページの「別売りパーツについて」をご確認ください。

ハネ・ツノの取り付け

ツノの取り付け

ツノが外れたときは、イラストのようにツノのプレート部を本体のミゾにはめ (①)、ツノの凸部を本体の凹部に押し込んで (②) 固定します。

カブト

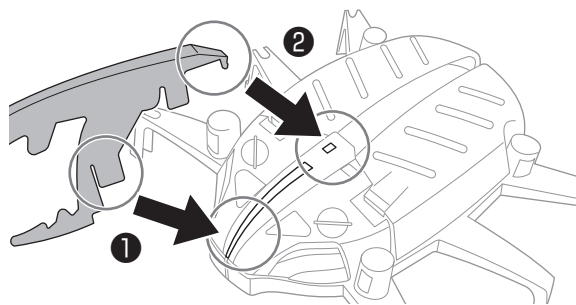

クワガタ

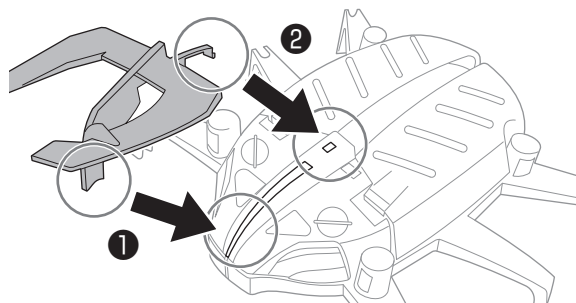

ハネの取り付け

ハネが外れたときは、イラストのようにハネの凸部を本体の凹部に押し込んで固定します。

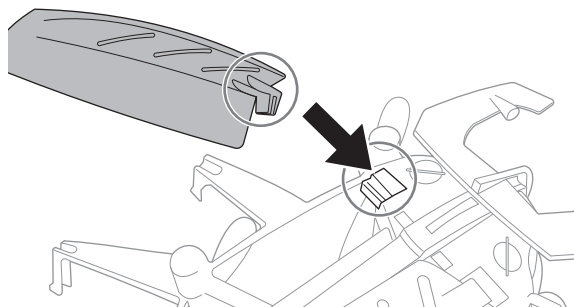

!! 操作に関する注意

- ❗ 飛行が不安定になったり上昇しにくくなったら、本体を充電してください。
- ❗ 離陸時は、本体を必ず平らな場所に置いてください。
- ⊘ 顔や頭に向けて飛ばさないでください。思わぬ事故やケガをするおそれがあります。目のケガを防ぐために保護メガネの着用をおすすめします。
- ❗ レバーはつねに少しずつ操作してください。急な操作をすると本体がバランスをくずして落ちることがあります。
- ⊘ 上下の操作をするときは、離陸／上昇ボタンまたは着陸／下降ボタンを一気に押したままにしないでください。本体が急上昇、または急降下して大変危険です。
- ❗ 回転の操作をするときは、本体の姿勢を安定させてから操作してください。
- ⊘ レバーを一方方向に倒したままにしないでください。本体がバランスをくずして落ちるおそれがあります。
- ⊘ 本体を天井や壁などにぶつかけたり、落とさないでください。破損、変形、故障の原因となり正常に飛行しなくなるおそれがあります。衝突・墜落しそうになったら、すぐにプロペラの回転を止めてください。
- ❗ プロペラなどの可動部分に指や髪の毛、衣服などをまきこまれないように注意してください。ケガをするおそれがあります。



あそ 遊んだあとは

- ① 本体の電源スイッチをOFFにします。LED（赤）が消えていることを確認してください。
- ② コントローラーの電源スイッチをOFFにします。パワーランプ（赤）が消えていることを確認して電池を外します。

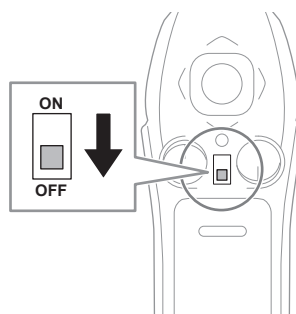
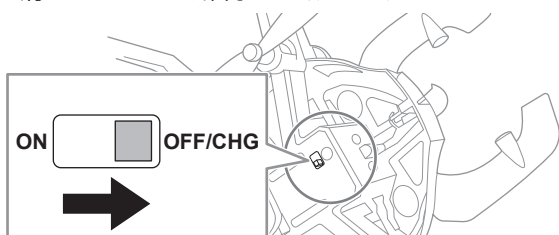

※ コントローラーが「ピー」と鳴りますが故障ではありません。

- ③ 使用後はこわれているところがないか必ず確認してください。本体のプロペラやギアに、髪の毛やほこりなどの異物がからまっているときは取りのぞいてください。

!! 保管に関する注意

- ⊘ 自動車の中や直射日光が当たる場所など、高温になる場所に放置しないでください。自動車の内装や部品に悪影響を与え、火災の原因となるおそれがあります。
- ❗ 使用後は必ず本体とコントローラーの電源スイッチをOFFにしてください。電池の消耗、思わぬ事故の原因になるおそれがあります。
- ❗ 長期保管の際は、使用後に本体を満充電してください。また、コントローラーの電池は外してください。
- ❗ 本体に他のものが触れないように、平らな面に水平に置いてください。他のものが触れたり斜めに置くと、破損・変形するおそれがあります。
- ❗ 破損・変形を防ぐため、商品パッケージに入れてください。

アンケートにご協力ください

右記 QR コードを読み込み、CCP 商品についてのアンケートにご協力ください。アンケートに回答いただいた皆様の中から、3か月ごとに抽選で弊社商品をお送りします。アンケート回答者へのプレゼント当選の発表は、商品の発送を持ってかえさせていただきます。



故障かなと思う前に

状態	原因	直し方	参照ページ
本体が動かない。 本体が勝手に動く。 操作ができない。 上昇しない。	コントローラーの電池が正しく入っていない。	電池を正しく入れ直してください。	4ページ
	プロペラの取り付け位置がまちがっている。	正しく取り付けてください。	3ページ 9ページ
	コントローラー用電池が消耗している。	すべて新しい電池と交換してください。	4ページ
	本体の電池が消耗している。	本体の電池を充電してください。	4ページ
	プロペラやギアに髪の毛やほこりなどの異物がからまっている。	つまようじなどのとがったもので異物を取りのぞいてください。	-
	電波が届いていない。	操作可能範囲内で操作してください。	2ページ
	複数の本体を同時にペアリングしている。	1体ずつ順にペアリングしてください。	5ページ
	ペアリングしていない。	正しくペアリングしてください。	5ページ
スリープモードになっている。	本体とコントローラーの電源スイッチをOFFにしたあとONにして、再度ペアリングしてください。	2ページ	
取扱説明書の通りに操作しても、充電できない。 (本体の充電ランプ(緑)が点灯しない)	各コネクターやプラグなどの接続状態が悪い。	USB 充電ケーブルを、本体の充電ソケットにしっかりと取り付けてください。	4ページ
本体が操作に関係なく回転する。 左右のどちらかが回転しにくい。	プロペラやギアに髪の毛やほこりなどの異物がからまっている。	つまようじなどのとがったもので異物を取りのぞいてください。	-
	エアコン・扇風機などが作動している。	できるだけ風の影響を受けない状態で操作してください。	1ページ
	本体の電池が消耗している。	本体の電池を充電してください。	4ページ
コントローラーの電源ランプ(赤)が点滅している。	コントローラー用電池が消耗している。	すべて新しい電池と交換してください。	4ページ
本体の移動速度が異常に遅い/早い。	本体が強い衝撃を受けた。	再度ペアリングしてください。	5ページ
コントローラーが「ピー」と鳴り続ける。	コントローラーと本体をペアリングした後、再度ペアリングが解除された。	再度コントローラーと本体をペアリングしてください。	5ページ
	コントローラーと本体をペアリングした後、本体の電源がOFFになっている、または本体の電池が消耗している。	コントローラーの電源をOFFにして再度ペアリングする、または本体の電池を充電してください。	4ページ 5ページ

アフターサービスについて

ご購入いただいた製品に異常などがありましたら、【株式会社シー・シー・ピー サービスセンター】にご相談ください。

修理について

修理を依頼されるときは、もう一度取扱説明書の「故障かなと思う前に」をよくご確認ください。それでも異常があるときには、【株式会社シー・シー・ピー サービスセンター】にご相談ください。お客様がご使用になられて生じた故障や破損の修理は有料となります。また、有料修理をお受けする際の往復送料についてもお客様にご負担いただけます。

- 修理品発送の前に、本体ならびにコントローラーの電池が消耗していないか必ずお調べください。
- 修理品のご発送時には、コントローラーなどの電池を必ず外してください。まちがって送られても、お返しできない場合がございます。あらかじめご了承ください。
- お預かりした製品に分解・改造の形跡が見られた場合は、修理をお断りいたします。あらかじめご了承ください。
- 修理の見積りや修理をお断りした際の送料についてもお客様にご負担いただけます。あらかじめご了承ください。
- 修理により製品機能の回復ができない症状については、製品の交換にて対処させていただく場合がございます。あらかじめご了承ください。

※修理・別売りパーツをサービスセンターにお申し込みいただいてからお客様に発送するまで、通常10～14日ほどかかります。年末年始・ゴールデンウィークなど、時期によっては混み合いさらに日数がかかることがあります。あらかじめご了承ください。

※アフターサービスは国内のみの対応とさせていただきます。

※ Customer service of this product can be performed only in Japan.

別売りパーツについて

購入方法：インターネットまたは郵送でお申し込みください。

1. インターネットでのご注文

右記 QR コードを読み込み、別売りパーツ販売ページにアクセスしてください。
またはアドレスをご確認ください。http://ccpnetshop.shop7.makeshop.jp/shopbrand/009/X/



2. 郵送でのご注文

料金表：この価格は郵送でお申し込みいただく場合のみ適用させていただきます。

パーツ名	単価 (消費税・送料込)
P-88555-PRBK プロペラセット	¥800
P-84640-USB USB 充電ケーブル	¥500

※ご注文票は必ずコピーしてご使用ください。

手順① ご注文票を作成してください

- ❗ キリトリせん以下のご注文票に右記必要事項を必ずご記入ください。
 - ❗ ご記入もれがあると、商品をお送りできなかつたりご連絡をさしあげることができないことがあります。
 - ❗ ご記入もれがないかご確認ください。
- ご氏名 お電話番号
 郵便番号 ご注文数量
 ご住所

※添付のご注文票をお使いにならないときは必ずパーツ名を忘れずにご記入ください。パーツ名は料金表の名称を省略せずにすべてご記入ください。

手順② 郵便局の窓口で代金分の現金を【定額小為替】に換えてください

- ❗ 定額小為替には何も記載しないでください。
 - ❗ 定額小為替 払 渡 票は定額小為替証書から切り離さないでください。
 - ❗ 定額小為替 受 領 証書は、ご注文のパーツが届くまで大切に保管してください。
- ※郵便定額小為替は発行時に手数料がかかります。あらかじめご了承ください。お求め方法や発行手数料など、詳しくは郵便局の窓口でお問い合わせください。

手順③ 「手順①のご注文票」と「手順②の定額小為替」を普通郵便で下記へお送りください

株式会社 シー・シー・ピー サービスセンター

〒143-0006 東京都大田区平和島 5-3-1 TEL：03-6404-6688
 電話受付時間：月～金曜日（祝祭日は除く）9:30～12:00 / 13:00～17:00
 ※電話番号をよくお確かめのうえ、お間違いのないようご注意ください。

株式会社 シー・シー・ピー 〒111-0043 東京都台東区駒形 2-5-4 http://www.ccp-jp.com

INS-88555-CCP
2018.04

-----キリトリせん-----

※ご注文票は必ずコピーしてご使用ください。

ご注文票	
ご氏名	お電話番号
ご住所	〒
ご注文のパーツ	P-88555-PRBK プロペラセット 84724-USB USB 充電ケーブル
	_____ 個 _____ 個

商品名：バグテックス カブト/クワガタ 品番：88555