

ラジオコントロール

エアロホバー

対象年齢
6歳以上

！本書の説明・注意事項を守らずに発生した故障や破損は有料修理となります！



くちにいれない



おとなといっしょ



みずにくらさない



ひにちかづけない

警告 (けいこく)

保護者の方へ 必ずお読みください。

- 小部品があります。誤飲・窒息の危険がありますので、3歳未満のお子様には絶対に与えないでください。
- 水場でのお子様の一人遊びは危険です。必ず保護者のもとで遊ばせてください。

注意 (ちゅうい)

※ここに示した注意事項は製品を安全にお使いいただき、ご自身や他の人々への危害や損害を未然に防止するためのものです。安全に関する重要な内容ですので、必ず守ってください。

《内蔵された充電式電池を誤使用すると発熱・破裂・発火・液もれなどの危険があります。下記に注意してください。》

- 充電の方法は、取扱説明書の方法を絶対に守ってください。
- 指定の電池以外を使用しないでください。
- +- (プラスマイナス) を正しくセットしてください。
- 使用後は必ず本体の電源スイッチを OFF にしてください。
- ショートさせると大電流が流れ、危険です。絶対にさけてください。
- 電池が水にぬれたらすぐに使用をやめてください。ショートの原因になります。
- 水や火の中に入れたり、分解、ハンダ付けは絶対にしないでください。
- 火の近く、高温、多湿の場所での使用、充電、保管はしないでください。
- 使用後、再充電するときは必ず 15 分以上の時間をおいてください。
- 充電済みの本体への再充電は、絶対にしないでください。過充電になり危険です。
- 充電中に下記の異常がおきたときは、すぐにコントローラーの電源スイッチを OFF にして本体に接続している充電コードを抜いてください。
 - ・本体の充電ランプ (緑) とコントローラー本体パワー/充電ランプ (緑) が点灯しない
 - ・70 分以上充電しても本体の充電ランプ (緑) とコントローラー本体パワー/充電ランプ (緑) が消灯しない
 - ・異常に熱い ・本体または電池がふくらんだ ・異臭がする ・煙が出ている
- 長期保管の際は、使用後に本体を満充電してください。

《電池を誤使用すると発熱・破裂・液もれなどの恐れがあります。下記に注意してください。》

- コントローラーにはアルカリ乾電池のみご使用ください。充電式電池、マンガン乾電池は絶対に使用しないでください。充電式電池、マンガン乾電池はアルカリ乾電池と電圧、電池容量が異なるため正常に動作しない (コントローラーパワーランプ (赤) が点滅するなど) おそれがあります。
- 古い電池と新しい電池、いろいろな種類の電池を混ぜて使わないでください。
- +- (プラスマイナス) を正しくセットしてください。
- 遊んだ後は必ずコントローラーの電源スイッチを OFF にして、電池をはずしてください。
- ショートさせたり、充電、分解、加熱、火の中にいれないでください。
- 万一、電池からもれた液が目に入ったときは、すぐに大量の水で洗い、医師に相談してください。皮ふや服に付いたときは水で洗ってください。
- 廃棄するときは、自治体の廃棄物処理の指示に従ってください。

《思わぬ事故、ケガの原因になります。下記に注意してください。》

- 本製品は完全防水ではありません。水の中に水没させないでください。
- 水深がわからない場所、人や魚などがいる場所、水草などがある場所では絶対に使用しないでください。思わぬ事故やケガをするおそれがあります。
- 本製品は淡水のみでご使用ください。海水で使用すると、塩分がさびの原因となり故障するおそれがあります。
- 道路や人ごみでは危険ですので遊ばないでください。屋外では安全な場所を選んで遊んでください。
- 屋外で遊んでいて雷が鳴り出したら、すぐに使用を中止してください。落雷の原因になります。
- ぶついたり、ふりまわすなど乱暴な扱いをしないでください。
- 屋内で走行させる場合は、ガラスや家具などの破損に注意してください。
- 本体のプロペラなどの可動部分に指や髪の毛や衣服などを巻き込まないように注意してください。
- 本来の用途以外では使用しないでください。

- 遊ぶときの約束**
- 本製品は精密電子回路や多数のパーツを使用しています。分解や改造をしないでください。
 - 気温5℃以下の場所では使用しないでください。充電式電池の性能が十分に発揮できず、正常な操作ができないおそれがあります。
 - 遊んだあとは絶対に水の中に放置しないでください。内部への浸水の原因となります。
 - ストープの近くなど火気のある温度の高いところには置かないでください。
 - 毛足の長いカーペットや砂場、ぬかるみ等、軽快に走らない場所では使用しないでください。
 - 水上では陸上のような高速での走行はできません。
 - 水上で遊ぶときは、電池が消耗する前に手元に戻せるよう電池寿命に注意して遊んでください。
 - 水上での操作可能距離は約5mです。約5mを超えると操作できなくなります。必ず本体を手元に戻せるよう操作可能距離内で遊んでください。

使用周波数帯 2.4GHz について

本製品の使用周波数帯は2.4GHzです。この周波数帯はラジオコントロール（車、飛行機、ボートなど）以外にも下記のような機器で使用されています。

- ・電子レンジ ・無線 LAN ・ゲーム機や携帯電話の Bluetooth など

他のラジオコントロールや機器によって2.4GHz帯域が使用されていると、周囲に同帯域のノイズが発生している場合があります。事前に製品のペアリングが正常にできる事を確認し、他の機器への影響に注意してください。

電波法、2.4GHz の技術基準適合証明について

日本国内では、技術基準適合証明試験を受け、認証番号を記載した技術基準適合証明ラベルが貼られている製品が使用できます。本製品は技術基準適合証明を取得し、技術マークを貼付しています。技術基準適合証明ラベルを剥がしたり汚さないでください。海外からの輸入品等、技術基準適合証明ラベルが貼られていない製品を日本国内で使用すると電波法違反になる場合があります。

電波について

- 同じ周波数のラジオコントロール製品を近くで同時に操作すると、誤動作の原因となります。
- ラジオコントロールカー以外の障害電波が出ているときにも誤動作の原因となります。このとき、遊ぶ場所を変えるか時間をおいてください。

電池について

- 遊んだあとは必ず本体とコントローラーの電源スイッチを OFF にしてください。電源スイッチを OFF にし忘れると電気が流れ、電池が早く消耗します。
- 電池も休み時間が必要です。休み時間を入れると、連続で遊んだときよりも長く遊ぶことができます。
- 電池は一度に全部新しい電池と交換してください。古い電池と新しい電池を混ぜて使うと、液もれの原因となります。
- 「時間を置いて動かすと少し動くが、すぐ止まってしまう。」これは電池を休ませることにより、一時的に電池が回復するためです。全部新しい電池に交換してください。



充電式電池リサイクルのお願い

この製品にはリサイクル可能な充電式リチウムイオンポリマー電池を使用しています。使用済みの充電式電池を貴重な資源として再利用するため、リサイクルにご協力ください。（リサイクルすることは、ゴミを減らし環境を守ることに繋がります。）製品の廃棄の際には、分解せずに本体ごと弊社の【株式会社シー・シー・ピー サービスセンター 電池リサイクル係】に送料着払いにてお送りください。

株式会社シー・シー・ピー サービスセンター「電池リサイクル係」

〒143-0006 東京都大田区平和島5-3-1 TEL：03-6404-6688

電話受付時間：月～金曜日（祝祭日は除く）9:30～12:00 / 13:00～17:00 ※電話番号をよくお確かめのうえ、お間違いないようご注意ください。

充電に関する注意

- ❗ 充電は、必ず目の届くまわりに燃えやすいものがないところでおこない、本体とコントローラーに異常がないことをつねに確認してください。
- ⊘ 車中では充電しないでください。
- ❗ 充電完了後は、本体とコントローラーの充電コードを接続した状態で放置せず必ず取り外し、コントローラーの電源スイッチをOFFにしてください。
- ❗ 使用後、再充電するときは、必ず15分以上の時間を置いてください。
- ❗ 充電中に下記の異常がおきたときは、すぐにコントローラーの電源スイッチをOFFにして、本体に接続した充電コードを取り外してください。
 - 本体の充電ランプ（緑）とコントローラーの本体パワー／充電ランプ（緑）が点灯しない
 - 70分以上充電しても本体の充電ランプ（緑）とコントローラーの本体パワー／充電ランプ（緑）が消灯しない
 - 本体または電池がふくらんだ
 - 異臭がする ・ 煙が出ている ・ 異常に熱い

使用場所について

本製品は、水面など多少水に濡れても走行することが可能です。また、シャーシやプロペラが汚れたときは水道などで軽く洗い流すことができます。

※コントローラーは生活防水ではありません。汚れても水で洗うことはできません。

使用できる条件	使用できない条件
<ul style="list-style-type: none"> • 平らな地面 • 穏やかでなめらかな水面（人が泳いでいないプール、公園など）での走行 • 水道で本体などの汚れを洗い流すこと 	<ul style="list-style-type: none"> • 斜面 • 波や流れのある水面（海、湖、池、河川）での走行 • 人が泳いでいるところ • 風が強い場所 • 海辺での走行や海水に浸けること • お湯や温泉での走行 • 荒れた地面、ゆるい砂地、岩、小石、デッキ、芝生、毛足の長いカーペットでの走行
	<ul style="list-style-type: none"> • 水の入ったバケツなどに浸け込むこと • ぬかるみでの走行 • 同じ周波数帯の電波を使用している場所 • 逆さまにして水に浮かせること

- ❗ 水場でのお子様の一人遊びは危険です。必ず保護者のもとで遊ばせてください。
- ❗ プールや公園などの公共の場所で遊ぶときは、必ずルールに従って遊んでください。
- ❗ 水上で遊ぶときは、電池が消耗する前に本体を手元に戻せるよう電池寿命に注意して遊んでください。
- ❗ 水上での操作可能距離は約5mです。約5mを超えると操作できなくなります。必ず本体を手元に戻せるよう操作可能距離内で遊んでください。

セット内容と各部説明

※ 実際の商品とイラストは多少異なります。

本体

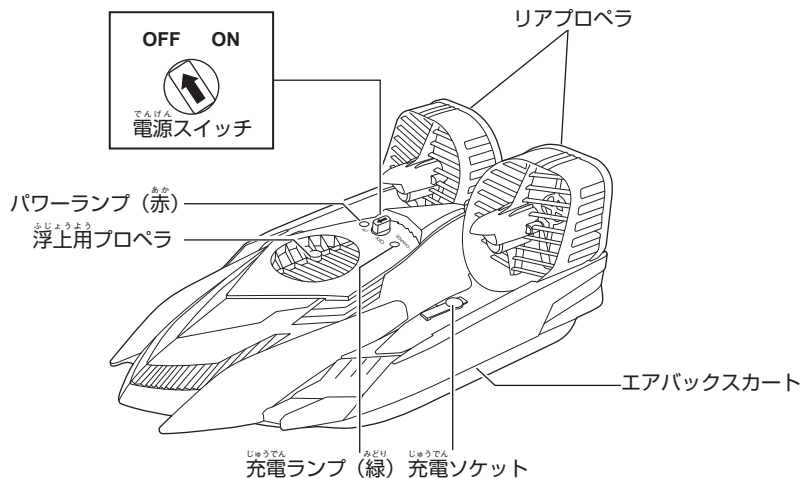

コントローラー

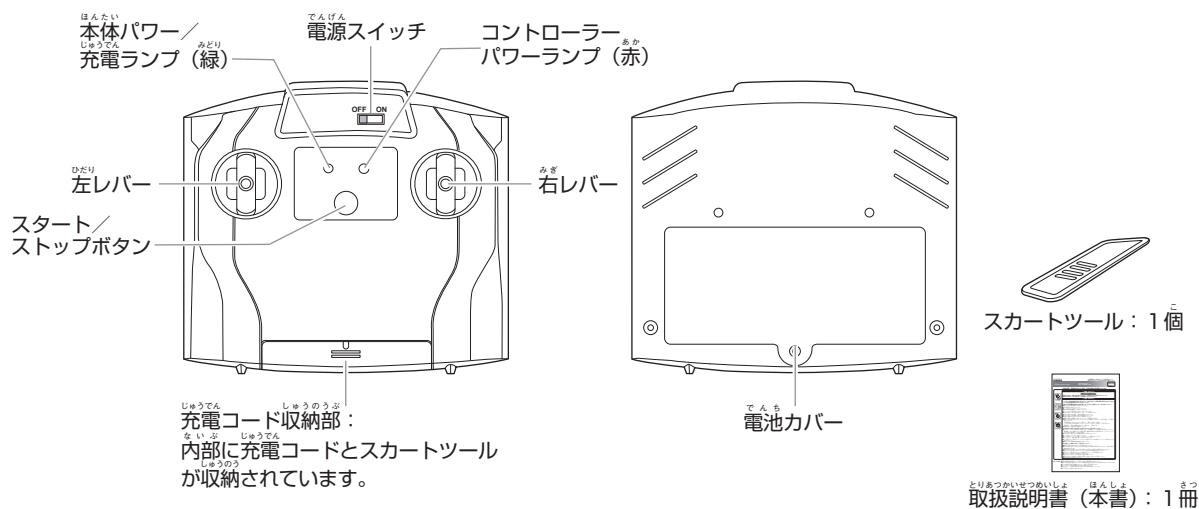

仕様

本体

- 連続走行時間 (電池寿命)：約5分
- 充電時間：約50分
- 使用電池：充電式リチウムイオンポリマー電池 (内蔵)

コントローラー

- 連続使用時間 (電池寿命)：約8時間
- 使用電池：単3形アルカリ乾電池×6本 (別売り)
- コントローラーの乾電池から本体への充電可能回数：約5回 (新品アルカリ乾電池使用時)

■使用周波数帯：2.4GHz

※ 日本の電波法に従う技術基準適合証明を取得しています。

- 操作可能距離：陸上約15m・水上約5m
- 複数同時走行可能：最大8台同時走行可能
- フルアクション：前進・後進・右折・左折・右回転・左回転・ストップ

※ コントローラーにはアルカリ乾電池をご使用ください。マンガン乾電池、充電式電池は絶対に使用しないでください。マンガン乾電池、充電式電池は電池容量が異なるため正常に動作しない (コントローラーのコントローラーパワーランプ (赤) が点滅するなど) おそれがあります。

※ 本体の内蔵電池は交換できません。

※ 連続走行時間、充電時間、操作可能距離は目安です。使用環境、電池メーカー、操作方法などによって異なります。

コントローラーに電池をセットする

- ① コントローラーの電源スイッチが OFF になっていることを確認します。

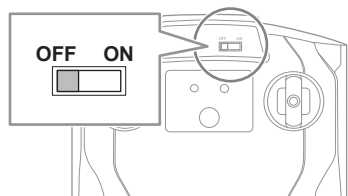

- ③ 単3形アルカリ乾電池4本を、+- (プラス マイナス) がイラストと同じになるように正しくセットします。

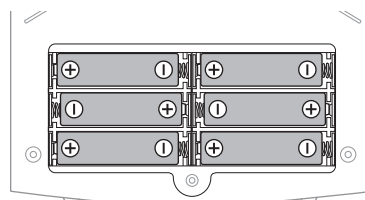

- ② コントローラー裏面の電池カバーのネジを、プラスドライバー (またはマイナスドライバー) でゆるめて電池カバーを外します。

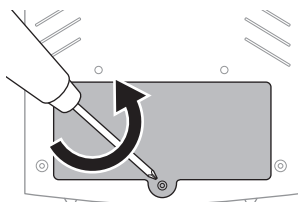

- ④ 電池カバーを取り付け、プラスドライバー (またはマイナスドライバー) でネジを締めます。

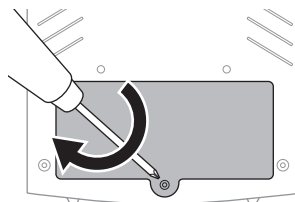

※ コントローラーの電池容量が少なくなるとコントローラーパワーランプ (赤) が点滅します。すべて新しい電池に交換してください。

本体を充電する

充電時間: 約 50 分

- ❗ 本体が水で濡れているときは、乾いた布で水分を拭き取り十分に乾燥させてから充電してください。

- ① 本体とコントローラーの電源スイッチが OFF になっていることを確認します。

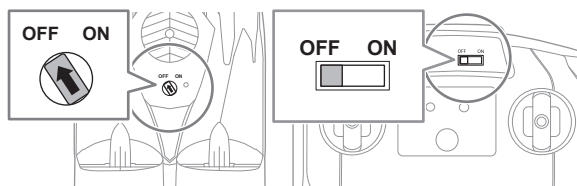

- ④ コントローラーの電源スイッチを ON にします。充電中は、本体の充電ランプ (緑) とコントローラーの本体パワー / 充電ランプ (緑) が点灯します。消灯すると充電完了です。

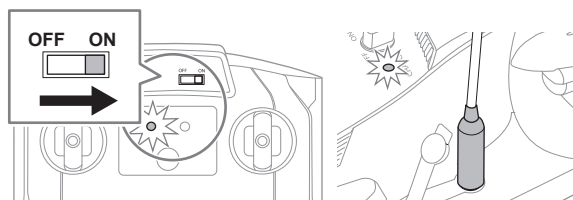

- ② コントローラーの充電コード収納部のカバーを開け、充電コードを取り出します。

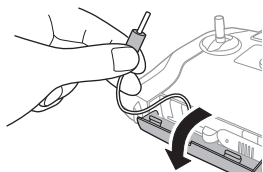

- ⑤ コントローラーの電源スイッチを OFF にします。コントローラーの充電コードを本体の充電ソケットから真っすぐ引き抜き、充電コード収納部に戻します。本体の充電ソケットカバーをしっかりと閉めます。

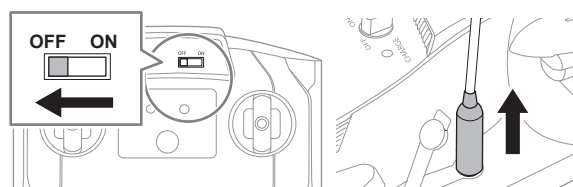

- ③ 本体の充電ソケットカバーを開け、コントローラーの充電コードを本体の充電ソケットを真っすぐ差し込みます。

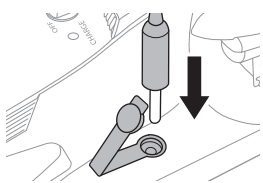

※ しっかりと奥まで差し込まないと充電できません。

※ 本体の電池残量が少なくなるとコントローラーの本体パワー / 充電ランプ (緑) が点滅します。本体を充電してください。

※ コントローラー用電池が消耗して本体への充電ができないときは、すべて新しい電池に交換してください。コントローラーの電池残量が少なくなるとコントローラーパワーランプ (赤) が点滅します。

※ 電池が消耗していないときは、50 分より短い時間で充電が完了することがあります。

ペアリングする

ペアリングとは、本体とコントローラーそれぞれを相互認識させることです。ペアリングしないと本体を操作することができません。ペアリングは、本体とコントローラーを近づけて行ってください。

- ① コントローラーの電源スイッチをONにします。本体のパワーランプ（赤）がゆっくり点滅します。

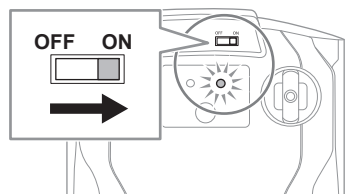

- ③ コントローラーのスタート/ストップボタンを押し、本体を浮上させて、正しくペアリングできていることを確認します。

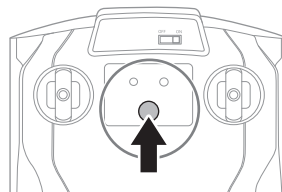

- ② 本体の電源スイッチをONにします。本体のパワーランプ（赤）とコントローラーのコントローラーパワーランプ（赤）が点灯になるとペアリング完了です。

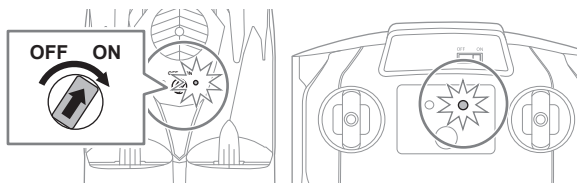

ペアリングに関する注意

- ⊘ ペアリング中は他のコントローラーを近づけないでください。
- ❗ 他の本体に混信する可能性があります。ペアリングをする際は必ず1台ずつペアリングしてください。

- ❗ ペアリング前に、本体とコントローラーの電源スイッチがOFFになっていることを確認してください。
- ❗ ペアリングできない場合は、すべての本体とコントローラーの電源スイッチをOFFにしてペアリングをやり直してください。

操作方法

コントローラーのスタート/ストップボタンを押します。本体のエアバッグスカートにエアが入り、本体が浮上します。浮上中に再度スタート/ストップボタンを押すと着地します。

※ 浮上中に約1分放置すると自動で着地します。

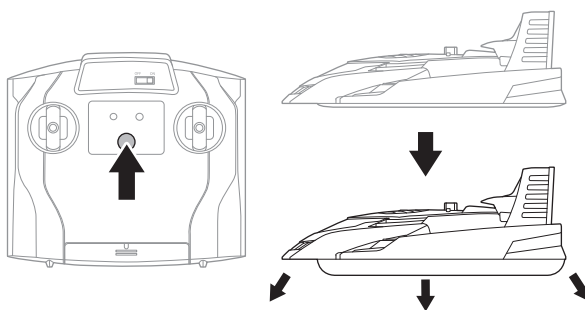

操作方法

前進

左右のレバーを上方向に倒します。

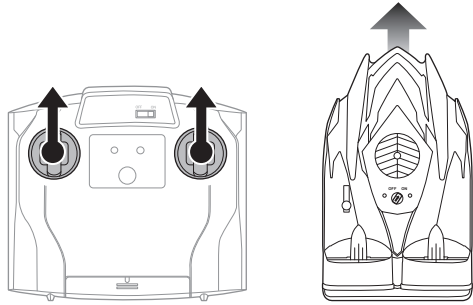

後進

左右のレバーを下方向に倒します。

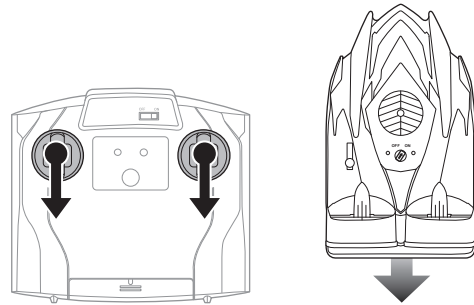

右折

左レバーを上方向に倒すと前方、下方向に倒すと後方に右折します。

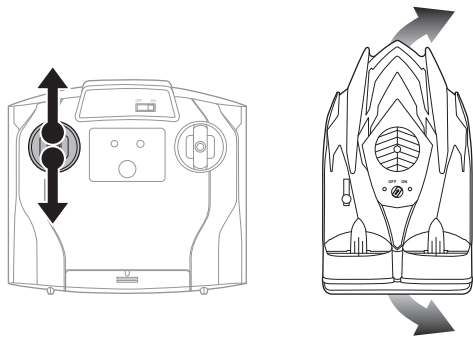

左折

右レバーを上方向に倒すと前方、下方向に倒すと後方に左折します。

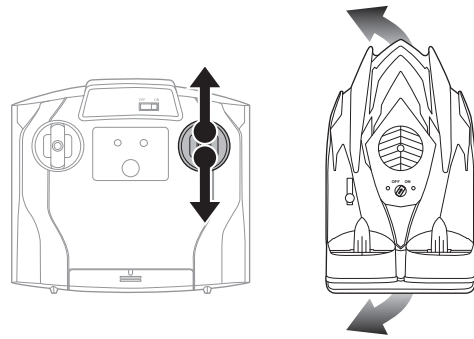

右回転

左レバーを上方向に、右レバーを下方向に倒します。

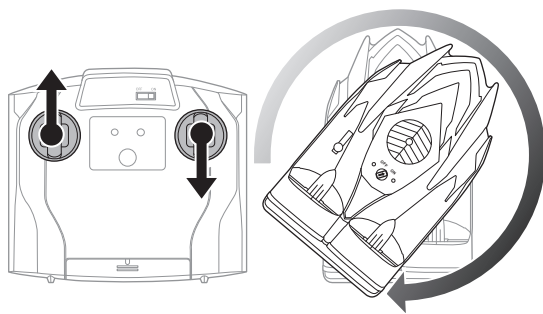

左回転

右レバーを上方向に、左レバーを下方向に倒します。

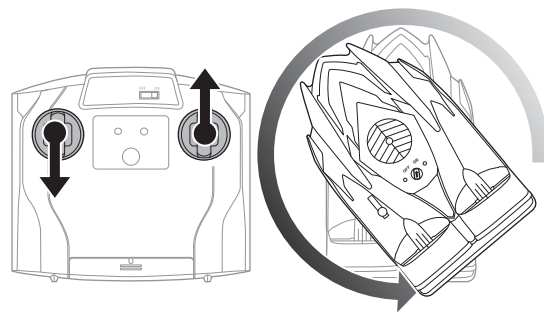

※ 走行時は必ず本体の充電ソケットカバーをしっかりと閉めてください。

遊ぶあとは

- ① 本体の電源スイッチをOFFにします。パワーランプ（赤）が消えていることを確認してください。
- ② コントローラーの電源スイッチをOFFにします。コントローラーパワーランプ（赤）が消えていることを確認して電池を外します。

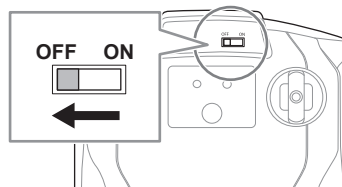
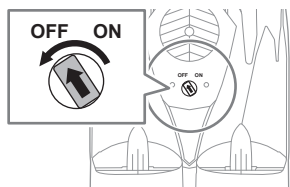

- ③ 使用後はこわれているところがないか必ず確認してください。本体のプロペラやギアに、髪の毛やほこりなどの異物がからまっているときは取りのぞいてください。

本体のお手入れ

エアバックスカート内部に水が入ったときなど、本体をお手入れするときは下記の手順でエアバックスカートを取り外し／取り付けてください。

- ① 本体底部のエアバックスクートを引き出して取り外します。

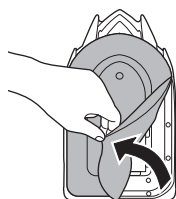

- ④ コントローラーの充電コード収納部のカバーを開け、スカートツールを取り出します。

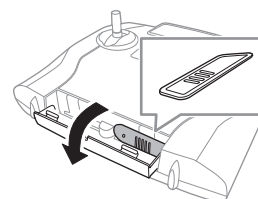

- ② 本体内部を乾いた布でやさしく水分を拭き取ります。

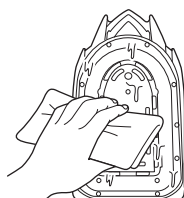

- ⑤ スカートツールを使って、外側の溝にエアバックスクートをはめ込みます。

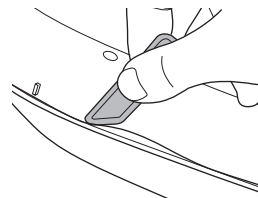

- ③ 本体の形状に合わせてエアバックスクートをかぶせ、内側の溝にはめ込みます。

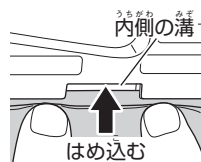

汚れが気になるときの本体の洗い方

- ① 本体の電源スイッチをOFFにします。充電ソケットカバーをしっかりと閉めます。

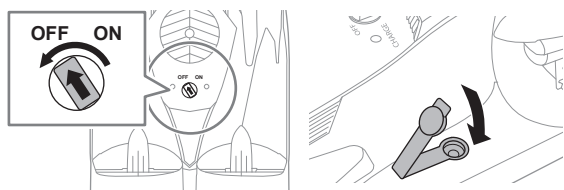

- ② 本体のリアプロペラ部をしっかりと持って、水道水で洗います。

※ リアプロペラ部は防水ではありません。水がかかるとこわれます。十分注意して洗ってください。

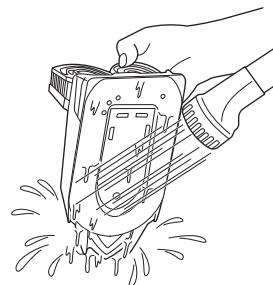

- ⊖ 本体を丸洗いしたり、水につけ込まないでください。

保管に関する注意

- ① 火の近く、直射日光のあたる場所、高温多湿になる場所、車の中では保管しないでください。変形、ショート、過熱、発火、火災の原因になります。
- ② 破損・変形を防ぐため、本体とコントローラーはパッケージに入れてください。
- ③ 使用後は必ず本体とコントローラーの電源スイッチをOFFにしてください。電池の消耗、思わぬ事故の原因になるおそれがあります。また、コントローラーの電池は外してください。

故障かなと思う前に

① 本体の電源スイッチがONになっていると、コントローラーを操作してなくても本体が勝手に動くことがあります。これは障害電波の影響によるもので商品の故障ではありません。このようなときは、場所を変えるか時間をおいてください。

状態	原因	直し方	参照ページ
本体が動かない。	本体とコントローラーのペアリングができていない。	手順通りにペアリングしてください。	6ページ
	本体の電池が消耗している。	本体の電池を充電してください。	5ページ
	コントローラーの電池の＋（プラスマイナス）が正しくセットされていない。	電池を正しくセットし直してください。	5ページ
	コントローラー用電池が消耗している。	すべて新しい電池と交換してください。	5ページ
	プロペラやギアに髪の毛やほこりなどの異物がからまっている。	つまようじなどのとがったもので異物を取りのぞいてください。	-
	気温が低い。	気温が5℃以上のところで操作してください。	2ページ
	複数台同時にペアリングしている。	1台ずつ順にペアリングしてください。	6ページ
	ペアリングしていない。	正しくペアリングしてください。	6ページ
本体が勝手に動く。操作ができない。	エアボックスカートが外れている。	エアボックスカートをシャーシの溝に正しくセットしてください。	8ページ
	近くで同じ周波数のラジオコントロール製品が操作されている。	場所を変えるか、時間を置いてください。	2ページ
取扱説明書の通りに操作しても、コントローラーから充電できない。	障害電波を受けて誤作動している。	場所を変えるか、時間を置いてください。	2ページ
	コントローラーの充電コードの接続状態が悪い。	再度、充電コードを本体の充電ソケットにしっかりと取り付けてください。	5ページ
本体の電源ランプ（赤）が点灯しない。	本体の電源スイッチがONになっている。	本体の電源スイッチをOFFにしてください。	5ページ
	本体の電池が消耗している。	本体の電池を充電してください。	5ページ
コントローラーの本体パワー／充電ランプ（緑）が点滅している。	本体の電池が消耗している。	本体の電池を充電してください。	5ページ
本体の充電時、70分を過ぎても充電完了しない。	コントローラー用電池が消耗している。	すべて新しい電池と交換してください。	5ページ
コントローラーのコントローラーパワーランプ（赤）が点滅している。	コントローラー用電池が消耗している。	すべて新しい電池と交換してください。	5ページ

アフターサービスについて

ご購入いただいた製品に異常などがありましたら、【株式会社シー・シー・ピー サービスセンター】にご相談ください。

修理について

修理を依頼される時は、もう一度取扱説明書の「故障かなと思う前に」をよくご確認ください。それでも異常があるときには、【株式会社シー・シー・ピー サービスセンター】にご相談ください。お客様がご使用になられて生じた故障や破損の修理は有料となります。また、有料修理をお受けする際の往復送料についてもお客様にご負担いただきます。

- 修理品発送の前に、本体ならびにコントローラーの電池が消費していないか必ずお調べください。
- 修理品のご発送時には、コントローラーなどの電池を必ず外してください。まちがって送られても、お返しできない場合がございます。あらかじめご了承ください。
- お預かりした製品に分解・改造の形跡が見られた場合は、修理をお断りいたします。あらかじめご了承ください。
- 修理の見積りや修理をお断りした際の送料についてもお客様にご負担いただきます。あらかじめご了承ください。
- 修理により製品機能の回復ができない症状については、製品の交換にて対処させていただく場合がございます。あらかじめご了承ください。

※修理・別売りパーツをサービスセンターにお申し込みいただいてからお客様に発送するまで、通常 10～14 日ほどかかります。年末年始・ゴールデンウィークなど、時期によっては混み合いさらに日数がかかる場合があります。あらかじめご了承ください。

※アフターサービスは国内のみの対応とさせていただきます。

※ Customer service of this product can be performed only in Japan.

アンケートにご協力ください

右記 QR コードを読み込み、CCP 商品についてのアンケートにご協力ください。アンケートに回答いただいた皆様の中から、3 か月ごとに抽選で弊社商品をお送りします。アンケート回答者へのプレゼント当選の発表は、商品の発送を持ってかえさせていただきます。



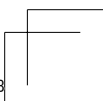
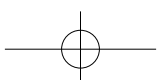
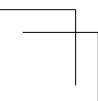
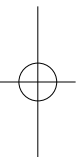
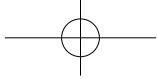
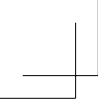

別売りパーツについて

購入方法：インターネットまたは郵送でお申し込みください。

1. インターネットでのご注文

右記 QR コードを読み込み、別売りパーツ販売ページにアクセスしてください。
またはアドレスをご確認ください。http://ccpnetshop.shop7.makeshop.jp/shopbrand/009/X/



2. 郵送でのご注文

料金表：この価格は郵送でお申し込みいただく場合のみ適用させていただきます。

パーツ名	単価 (消費税・送料込)
82014-SK エアロホバー専用エアバックスカート+スカートツール	¥1,000
84640-USB USB 充電ケーブル	¥500

※ご注文票は必ずコピーしてご使用ください。

手順① ご注文票を作成してください

- ❗ キリトリせん以下のご注文票に右記必要事項を必ずご記入ください。
 - ❗ ご記入もれがあると、商品をお送りできなかつたりご連絡をさしあげることができないことがあります。
 - ❗ ご記入もれがないかご確認ください。
- ご氏名
 - 郵便番号
 - ご住所

- お電話番号
 - ご注文数量

※添付のご注文票をお使いにならないときは必ずパーツ名を忘れずにご記入ください。パーツ名は料金表の名称を省略せずにすべてご記入ください。

手順② 郵便局の窓口で代金分の現金を【定額小為替】に換えてください

- ❗ 定額小為替には何も記載しないでください。
 - ❗ 定額小為替 渡 票 は定額小為替証書から切り離さないでください。
 - ❗ 定額小為替金 受 領 証 書 は、ご注文のパーツが届くまで大切に保管してください。
- ※郵便定額小為替は発行時に手数料がかかります。あらかじめご了承ください。お求め方法や発行手数料など、詳しくは郵便局の窓口でお問い合わせください。

手順③ 「手順①のご注文票」と「手順②の定額小為替」を普通郵便で下記へお送りください

株式会社 シー・シー・ピー サービスセンター

〒143-0006 東京都大田区平和島5-3-1 TEL: 03-6404-6688
電話受付時間：月～金曜日（祝祭日は除く）9:30～12:00 / 13:00～17:00
※電話番号をよくお確かめのうえ、お間違いのないようにご注意ください。

株式会社 シー・シー・ピー 〒111-0043 東京都台東区駒形 2-5-4 http://www.ccp-jp.com

INS-82014-CCP
2017.05

キリトリせん

※ご注文票は必ずコピーしてご使用ください。

ご注文票	
ご氏名	お電話番号
ご住所	〒
ご注文のパーツ	82014-SK エアロホバー専用エアバックスカート+スカートツール __ 個
	84640-USB USB 充電ケーブル __ 個

商品名：エアロホバー 品番：82014